



ПРЕИМУЩЕСТВА ШИРОКОГО ВЫБОРА.

Компания Metsä Board с гордостью представляет расширенный спектр беленых лайнеров для новых возможностей как в традиционной, так и микрофрорупковке. Изготовленные из первичных древесных волокон, все лайнеры производства компании Metsä Board подходят для прямого контакта с пищей и другими деликатными продуктами. metsaboard.com

Kemiart Carta Selecta
Modo Northern Light



MetsäBoard

ПОСТАВЩИКИ ПОЛИГРАФИЧЕСКИХ МАТЕРИАЛОВ И ОБОРУДОВАНИЯ

2015
ВЫПУСК
№2 (37)

ПОСТАВЩИКИ ПОЛИГРАФИЧЕСКИХ МАТЕРИАЛОВ И ОБОРУДОВАНИЯ

СТАНЦИИ ЛИНЕЙНОГО НАНЕСЕНИЯ КЛЕЯ И СКОТЧА

Lamina Gluer

Компактные машины для линейного нанесения клея и скотча на картон, бумагу, пластики и прочие плоские материалы



Склеивка POSM



НАКЛЕЙКА СКОТЧА



Сборка упаковки из бумаги и картона

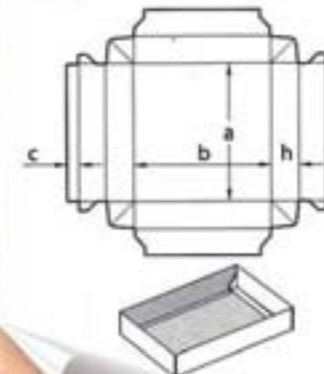

APOSTROF
ОБОРУДОВАНИЕ ДЛЯ ПОЛИГРАФИИ, ЗАПЧАСТИ, СЕРВИС

Москва (495) 787-34-46
Санкт-Петербург (812) 983-37-04

2015

GMUND



официальный поставщик в России
Москва, ул. Котляковская, д. 3, стр. 10
www.bereg.net (495) 232 26 10

Работаете в области
ВИЗУАЛЬНЫХ КОММУНИКАЦИЙ
и ищете яркие картинки?

Éditions Factory / © Fotolia / Jakub Krechowicz-51282150 / Sergey Nivens-78560054



ВЫ НАЙДЕТЕ ИХ НА FOTOLIA!

Фотобанк № 1 в Европе. Более 38 миллионов профессиональных фото, векторов и видео от \$0,74 за файл.

Используйте наши изображения высокого разрешения для рекламы, постеров, брошюр, веб-сайтов и других дизайн проектов.

ПРОДУКЦИОННО-ПРОМЫШЛЕННЫЙ ТРУД

ПРОИЗВОДИТЕЛЬ ПЕРЕПЛЕТНЫХ МАТЕРИАЛОВ

тел./факс: (812) 622-06-27;
тел.: (812) 622-06-28;
e-mail: 6220627@mail.ru
www.lskoj.spb.ru
196084, г. Санкт-Петербург, Цветочная ул., 25

Единственный на территории России производитель переплетного материала:

- **Тканвинил**

Переплетный материал для аттестатов, трудовых книжек, дипломов, документации и т.д.

Единственный в Северо-Западном регионе РФ производитель переплетных материалов:

- **Бумвинил**
- **Винилискожа**
- **Клеенка столовая с прозрачным ПВХ покрытием**
- **Материалы спецназначения**

Технология изготовления отработана десятилетиями и гарантирует качество выпускаемой продукции, что является основным и важным критерием!

Вся выпускаемая продукция проходит испытания в собственной аттестованной лаборатории, соответствует ГОСТам и ТУ, имеет заключение СЭС.



printech

МЕЖДУНАРОДНАЯ ВЫСТАВКА

ОБОРУДОВАНИЯ,
ТЕХНОЛОГИИ
И МАТЕРИАЛОВ
ДЛЯ **ПЕЧАТНОГО**
И **РЕКЛАМНОГО**
ПРОИЗВОДСТВА

14-17 ИЮНЯ
2016

МОСКВА, МВЦ «КРОКУС ЭКСПО»

- Оборудование и материалы для цифровой печати
- Оборудование и материалы для широкоформатной печати
- Оборудование и материалы для офсетной печати
- Оборудование и материалы для постпечатной обработки
- Программное обеспечение для печатных процессов
- Оборудование и материалы для изготовления рекламных конструкций

Организатор



printech-expo.ru

ДЛЯ ТЕХ, КТО ХОЧЕТ РАБОТАТЬ БЕЗОПАСНО. И ЭФФЕКТИВНО.



SECUPRO MARTEGO



SECUPRO MERAK



SECUNORM PROFI LIGHT



SECUNORM 175



SECUMAX 350



SECUMAX 150



TÜVRheinland
ZERTIFIZIERT

www.tuv.com
ID 2811007400



ОДНА ЗАДАЧА - ТРИ РЕШЕНИЯ: БЕЗОПАСНЫЕ НОЖИ

SECUMAX

Максимальная безопасность для Вас и Вашей продукции благодаря скрытым лезвиям.

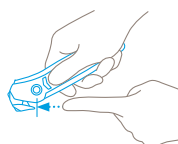

SECUPRO

Высочайшая степень безопасности, обеспеченная полностью автоматическими втягивающимися лезвиями.

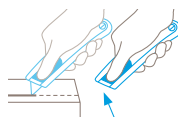

SECUNORM

Высокая безопасность благодаря автоматически убирающимся лезвиям.

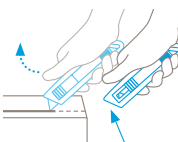

У Вас есть вопросы по нашим режущим инструментам? Пожалуйста, не стесняйтесь спрашивать!

ENJOY SAFETY
MADE IN SOLINGEN

martor

Выставка передовых технологий 3D-печати и сканирования



8-10 октября 2015
КВЦ "Сокольники"



PRINT EXPO

+7(495) 212-11-28
client@3d-expo.ru
www.3d-expo.ru

Высококачественная
мелованная бумага
НИ-KOTE - свежий
взгляд на печать!



**НИ-KOTE (C2S) - чистоцеллюлозная мелованная бумага
четырёхслойного, двухстороннего мелования.**

Бумага НИ-KOTE - это повышенная яркость, гладкость, непрозрачность и белизна.

ООО «Европапир» 129110, Москва, ул. Большая Переяславская, д. 46, стр. 2 тел.: (495) 787-01-50,
факс: (495) 926-80-65, e-mail: office@europapier.ru
www.europapier.ru

УПАКОВКА



**UPAK
ITALIA**

**24^я международная
специализированная выставка
УПАКОВКА /
УПАК ИТАЛИЯ**
www.upakowka.ru

в сотрудничестве с:



Две темы – общая платформа для Вашего бизнеса



**19^я международная
специализированная
выставка пластмасс и каучука**

www.interplastica.ru

интерпластика

2016

26–29 января

 **ЭКСПОЦЕНТР**
МОСКВА
Россия, Москва
Красная Пресня

000 «Мессе Дюссельдорф Москва»
119021 Россия, Москва _ ул. Тимура Фрунзе, д. 3, стр. 1
Тел.: +7 495 955 91 99 _ факс: +7 499 246 92 77

www.messe-duesseldorf.ru

[®]
**Messe
Düsseldorf
Moscow**



Fit for future markets.

Presto II – гибкая, компактная и экономичная!



ВШРА Presto II – великолепный старт в автоматическое шитье проволокой!

Благодаря быстрой переналадке, простому управлению, высокой производительности и надежности ВШРА Presto II производит только высококачественную продукцию.

Компактный дизайн, высокая степень автоматизации и большая область форматов делают Presto II самой экономически эффективной и высокомошной ВШРА для малых и средних тиражей на рынке.

Müller Martini — Ваш надежный партнер.

14-17 АПРЕЛЯ 2016
КРОКУС ЭКСПО

ФОТО

ФОРУМ

ВЫСТАВКА

ФОТОВИДЕООБОРУДОВАНИЯ
ПЕЧАТНЫХ ТЕХНОЛОГИЙ
И АКСЕССУАРОВ



Реклама

МЕРОПРИЯТИЯ

МАСТЕР-КЛАССЫ • ФОТОСАЛОН • ПРОЕКТ SMART СТУДИЯ
ПРОЕКТ SMART HOME • ГАДЖЕТ ШОУ
НАЦИОНАЛЬНАЯ ПРЕМИЯ «ПРОДУКТ ГОДА»

12+

Организатор



Генеральный партнер



Генеральный
медиапартнер



PMD-FORUM.RU



Присоединяйтесь
ФОТО-Mobile-Digital ФОРУМ



KONICA MINOLTA

СОВЕРШЕНСТВО. ПРЯМО СЕЙЧАС.

Эффективность новых машин серии bizhub PRESS C1100 превосходит ожидания.

С появлением серии bizhub PRESS C1100 между понятиями «цифровая печать» и «высокая производительность» можно поставить твердый знак равенства. Две новые полноцветные производительные цифровые системы для полиграфической промышленности, bizhub PRESS C1100 и C1085, предлагают печать идеального качества на широком спектре носителей и более длительный срок безотказной безостановочной работы, позволяя вам расширить ассортимент предлагаемых услуг и увеличить обороты. Независимо от объемов печати качество вашей продукции всегда будет превосходить запросы самых требовательных заказчиков.

Giving Shape to Ideas

ООО «Коника Минолта Бизнес Сольюшнз Раша»
115230 Москва, Варшавское шоссе, д. 47, корп. 4
Тел.: +7 (495) 545 0911 / Факс: +7 (495) 545 0910
E-mail: info@konicaminolta.ru / www.konicaminolta.ru

100
СТР/МИН



ARTEZAINK

+7 (495) 762-2655
+7 (495) 727-3990
www.artezaink.ru

ОФСЕТНЫЕ КРАСКИ ПРОИЗВОДСТВА ЮЖНОЙ КОРЕИ



Формат

ПОЛИГРАФИЧЕСКИЕ ВАЛЫ:

- для офсетной печати
- для глубокой печати
- гильзы для флексопечати «Sleeves»
- для увлажнения любого типа
- для УФ печати и лаков
- для фальцовок и ламинаторов (силикон)

ООО «Полиграфические валы»
152900, Россия,
Ярославская обл.,
г. Рыбинск, ул. Луговая, 7.
Тел. (4855) 28-97-57, 25-41-49
Тел./факс: (4855) 25-41-48
www.formattd.ru
rezina@formattd.ru

ПТЧУП «Алюиона»
220029, Минск, ул. Киселева, 3/37
Тел./факс: (375-17) 306-39-94,
247-08-79
alkiona@yandex.ru

Московский склад
Королев, пос. Первомайский,
ул. Советская, 39Б
Тел.: (495) 223-94-58 (61),
факс: (495) 223-64-47

КОМПЛЕКТУЮЩИЕ ДЛЯ ФЛЕКСОГРАФИИ

Global
Expert

- ▶ Магнитные и формные цилиндры
- ▶ Анилоксовые валы и сливы
- ▶ Печатные валы / изготовление / ремонт / обрезинивание
- ▶ Ультрафиолетовые системы: лампы, рефлекторы, стекла

+7 (499) 403-39-09
info@global-exp.ru
www.global-exp.ru



Поставка оборудования для типографий из Европы,
комплексное снабжение

PAP-FOR

■ RUSSIA ■

**XIV МЕЖДУНАРОДНАЯ ВЫСТАВКА И ДЕЛОВОЙ ФОРУМ
ЦЕЛЛЮЛОЗНО-БУМАЖНОЙ, ЛЕСНОЙ, ПЕРЕРАБАТЫВАЮЩЕЙ, УПАКОВОЧНОЙ
ПРОМЫШЛЕННОСТИ И ОТРАСЛИ САНИТАРНО-ГИГИЕНИЧЕСКИХ ВИДОВ БУМАГ**
**XIV INTERNATIONAL EXHIBITION AND BUSINESS FORUM
FOR PULP AND PAPER, FORESTRY, TISSUE, CONVERTING AND PACKAGING INDUSTRIES**

25–28 ОКТЯБРЯ 2016 25–28 OCTOBER
ЭКСПОФОРУМ, САНКТ-ПЕТЕРБУРГ EXPOFORUM, ST. PETERSBURG

**ВСЯ ОТРАСЛЬ
НА ОДНОЙ ПЛОЩАДКЕ!
THE WHOLE INDUSTRY
AT ONE SITE!**



0+

Организатор
Organised by

 Reed Exhibitions

+7 (495) 937 68 61
papfor@reedexpo.ru

www.papfor.com

КурБат



Global



+7 (495) 225-5807
info@kurbat-global.ru



**ВОССТАНОВЛЕНИЕ
И ИЗГОТОВЛЕНИЕ
РЕЗИНОВЫХ ВАЛОВ
ШИРОКОГО СПЕКТРА
ПРИМЕНЕНИЯ**

**ПРОМЫШЛЕННЫЕ
ВАКУУМНЫЕ НАСОСЫ
И КОМПРЕССОРЫ**



WWW.KURBAT-GLOBAL.RU

XVIII СПЕЦИАЛИЗИРОВАННАЯ

ВЫСТАВКА



на Острове

20
15

**МАРКЕТИНГ
РЕКЛАМНЫЕ ТЕХНОЛОГИИ**

**26-28
ноября**

МАРКЕТИНГОВЫЕ И РЕКЛАМНЫЕ АГЕНТСТВА.
ATL, BTL-МАРКЕТИНГ. ЭЛЕКТРОННАЯ КОММЕРЦИЯ.
РАЗРАБОТКА ВЕБ-РЕСУРСОВ.
КОУЧИНГ ПО МАРКЕТИНГУ, ТРЕНИНГ ШКОЛЫ, КОНСАЛТИНГ
РЕКЛАМНАЯ ПРОДУКЦИЯ И УСЛУГИ
ПРОМОАКЦИИ И ПРЕЗЕНТАЦИИ СОБЫТИЙНЫЙ МАРКЕТИНГ
РАСХОДНЫЕ МАТЕРИАЛЫ.
ВУЗЫ ДЛЯ ПОДГОТОВКИ МАРКЕТОЛОГОВ

**ВЫСТАВКА
ФОТОРАБОТ**



**МИР ЧЕРЕЗ
ОБЪЕКТИВ**

Время работы: с 10⁰⁰ до 18⁰⁰ Вход свободный
г. Калининград,
ул. Октябрьская, 3а
inna@balticfair.com



34-11-06
34-10-95



САНТАЙ

УСЛУГИ:

- Изготовление и обрешивание полиграфических валов
- Изготовление и восстановление рильсановых валов

ДОПОЛНИТЕЛЬНЫЕ УСЛУГИ:

- Шлифовка резинового покрытия
- Ремонт посадочных мест
- Изготовление, ремонт металлических стержней
- Шлифовка металлических стержней

ООО «Сантай»
664014, Россия,
г. Иркутск,
ул. Толевая, 4
тел./факс:
(3952) 70-92-72, 70-82-70
моб.: +7-902-515-21-69
email: 709272@mail.ru
www.santai-val.ru



IPSA

POWERED BY **PSI**

29-я МЕЖДУНАРОДНАЯ ВЫСТАВКА ПРОМОИНДУСТРИИ:
ПРОМОСУВЕНИРОВ, БИЗНЕС-ПОДАРКОВ, ТОВАРОВ
И УСЛУГ ДЛЯ ПРОДВИЖЕНИЯ И МЕРЧАНДАЙЗИНГА

**ЗАБРОНИРУЙТЕ ЛУЧШИЙ СТЕНД
УЖЕ СЕЙЧАС!**

15-17 МАРТА **2016**
MARCH

МОСКВА, КРОКУС ЭКСПО
CROCUS EXPO, MOSCOW, RUSSIA

-5%
до 15 октября
until October 15

ОПОРГАНИЗАТОР:

 Reed Exhibitions

IPSA

WWW.IPSA.RU

+7 (495) 937 68 61
ipsa@reedexpo.ru



Реклама
Онлайн

агентство полного цикла

Все виды рекламы.
Все регионы РФ и СНГ.



Печатные СММ



Метро



Телевидение



Радио



ВЛ/Промо



Транспорт



Интернет



Наружка

(812) 401-64-64,
(495) 737-54-64, (383) 227-64-64
www.reklama-online.ru

ООО «Группа Компаний «Реклама Онлайн», г. Новосибирск, ул. Новосибирская-Дачная, 104, ОГРН 1105470218381



САНКТ-ПЕТЕРБУРГСКАЯ
БУМАЖНАЯ ФАБРИКА -
ФИЛИАЛ
ФГУП «ГОЗНАК»

ГОЗНАК

- Бумага тисненая
с тиснением «Холст», «Лен», «Кожа», «Дерево»,
«Яичная скорлупа», массой от 200 до 280 г/м²
- Бумага с водяным знаком фирменная
с водяными знаками: «Снежинка»,
«Пирамида», «Решетка», «Бордюр», «Верже»,
«Трилистник», «Елочка», «Пики», «Лилия», «Импульс»
- Бумага рисовальная
- Бумага чертежная
- Бумага эстампная марок В и Г



Экспоната Экспозиции Государственного Музея (с исторической фотографии).

Санкт-Петербург, наб. реки Фонтанки, д. 144
(812) 305-22-73, (812) 305-22-65, факс (812) 305-22-94
goznak_spbf@goznak.ru marketing_spbf@goznak.ru



МЯТНЫЙ ЛЕВ

МЕЖДУНАРОДНАЯ ВЫСТАВКА
РЕКЛАМЫ, ДИЗАЙНА, ПОЛИГРАФИИ

INTERNATIONAL ADVERTISING, DESIGN AND PRINTING EXHIBITION

27-30 ОКТЯБРЯ 2015 / г. МИНСК, ФУТБОЛЬНЫЙ МАНЕЖ
(пр-т ПОБЕДИТЕЛЕЙ, 20/2)

Конференция «Маркетинг XXI века»:

4 дня | 2 конференц-зала | передовой опыт | актуальные темы

Разделы выставки:

РЕКЛАМА
ДИЗАЙН
ПОЛИГРАФИЯ

БРЕНДИНГ
УПАКОВКА
P.O.S.

ОБУЧЕНИЕ
ТРУДОУСТРОЙСТВО
СМИ



Выставочные услуги организуются БЕЛАНТРАНСКОМ
Беларуский торговый-промышленный портал
Тел: +375 17 290 72 17
Тел/факс: +375 17 290 72 17
e-mail: belinterexpo@belant.com.by
сайт: belinterexpo.by

Tool
Land

ПРОМЫШЛЕННЫЕ
СИСТЕМЫ
УВЛАЖНЕНИЯ
ВОЗДУХА

Необходимость применения
при производстве
этикетки, упаковки и бумаги:

- снижение электростатики;
- снижение запыленности;
- снижение количество брака;
- улучшение качества
выпускаемой продукции.



141400, Московская обл., г. Химки, ул. Ленинградская, д. 1
Тел.: +7 (495) 978 29 72 – для Москвы и Московской области
+7 (800) 707-15-25 – бесплатный звонок по России
Сайт: www.akvatl.ru e-mail: info@akvatl.ru

FORUM

СТРАТЕГИЧЕСКИЕ
ВЫЗОВЫ ЦБП
В 2016–2020

PAP-FOR

27 ОКТЯБРЯ 2015

МОСКВА, HILTON MOSCOW
LENINGRADSKAYA

ОТВЕТЫ НА АКТУАЛЬНЫЕ ВОПРОСЫ ЦБП:

- Что обеспечит стабильное развитие ЦБП в ближайшие годы?
- Как будут регулироваться внутренние цены на сырье?
- Как снизить издержки предприятия и сохранить объемы и качество продукции?

ОТКРОЙТЕ НОВЫЕ ГОРИЗОНТЫ ВАШЕГО БИЗНЕСА С ФОРУМОМ PAP-FOR!

КОНТАКТЫ

Участие делегатов:

T: +7 495 937 6861, доб. 141 / 133 / 163
papfor@reedexpo.ru

Участие с докладом:

T: +7 495 730 7906, доб. 121
marketing@imperiaforum.com

WWW.PAPFOR-FORUM.COM

Организаторы:

 Reed Exhibitions

 imperia



ОТ ОРГАНИЗАТОРОВ
ВЕДУЩЕЙ ВЫСТАВКИ ЦБП –
PAP-FOR RUSSIA!



продукты и упаковка

IV межрегиональная специализированная выставка продовольственных товаров, сырья, оборудования и технологий для их производства, а также всех видов пищевой упаковки

III форум

индустрия торговли: простые решения

www.expo-prod.ru



Выставочный центр
ПЕРМСКАЯ ЯРМАКА

25 - 28 ноября

Официальная поддержка

Министерство сельского хозяйства и продовольствия Пермского края
Министерство промышленности, предпринимательства и торговли Пермского края
Пермская Торгово-Промышленная палата

614077, Россия, Пермь
бульвар Гагарина, 65
(+7 342) 262-58-58

www.expoperm.ru

ИНПОЛИМЭКС

info@INPOLIMEX.RU

8-495-3342055
3320222

КЛЕЙ ДЛЯ ПОЛИГРАФИИ
ОБОРУДОВАНИЕ ДЛЯ НАНЕСЕНИЯ КЛЕЯ



29-31 ОКТЯБРЯ

Организатор: **БРЕНД ЛАБ**

I ЕЖЕГОДНЫЙ ФОРУМ МАРКЕТИНГА И РЕКЛАМЫ ЮГА РОССИИ

ХЕДЛАЙНЕРЫ:
Всемирно известный эксперт по маркетингу -
Гарретт Джонстон
Гуру российского маркетинга - Самвел Аветисян

50 семинаров, мастер-классов от ведущих специалистов по маркетингу, рекламе и пр.

II Областной Профессиональный конкурс
«Бои маркетологов»

Выставочная и фотоз экспозиции

Генеральный ИВ-партнер: **hh.ru** Официальные партнеры:

ПОЛУЧИ БИЛЕТ СО СКИДКОЙ* НА САЙТЕ WWW.ФОРУМ-МАРКЕТИНГА-ЮГА.РФ
*Скидка в условиях посещения форума на сайте www.форум-маркетинга-юга.рф

ВЕРТОЛ
г. РОСТОВ-НА-ДОНУ,
ПР. М. НАГИБИНА, 30. ТЕЛ. (863) 268-77-94

Полиграфические РЕСУРСЫ

НАДЕЖАЯ И СТАБИЛЬНАЯ КОМПАНИЯ, БОЛЕЕ 20 ЛЕТ УСПЕШНОГО БИЗНЕСА НА РЫНКЕ ПОЛИГРАФИЧЕСКИХ МАТЕРИАЛОВ, ПРЕДЛАГАЕТ:

- КАРТОН, КАРТОН С ПОРОЛОНОМ
- ПЕРЕПЛЕТНЫЕ МАТЕРИАЛЫ, ФОЛЬГА
- ОФСЕТНЫЕ ПЛАСТИНЫ, ОФСЕТНАЯ РЕЗИНА
- ОБОРУДОВАНИЕ И ЗАПЧАСТИ
- МОНТАЖНЫЕ МАТЕРИАЛЫ, КЛЕИ, КРАСКИ
- МАРЛЯ ПОЛИГРАФИЧЕСКАЯ
- ПЛЕНКИ ОСНОВЫ ДЛЯ ПЛАСТИКОВЫХ КАРТ
- ПРИНТЕРЫ ДЛЯ МАРКИРОВКИ ПРОДУКЦИИ
- ЧЕРНИЛА ДЛЯ МАРКИРАТОРОВ

Тел./факс: (495) 544-48-78, 544-36-96
Тел./факс: (495) 641-00-61, 641-00-60

WWW.POLYGR.RU

**ДИЗАЙН
РЕКЛАМНАЯ
ПОЛИГРАФИЯ
ИНТЕРНЕТ-
РЕКЛАМА
POS-
МАТЕРИАЛЫ
DIGITAL**

**ДИЗАЙН
И РЕКЛАМА
22 ВЫСТАВКА
РЕКЛАМНОЙ
ИНДУСТРИИ
12–15.04.2016
ЦДХ
МОСКВА**

**SIGNAGE
ВЫСТАВОЧНЫЕ
СТЕНДЫ
МАТЕРИАЛЫ
И ОБОРУДОВАНИЕ
РЕКЛАМНАЯ
СУВЕНИРНАЯ
ПРОДУКЦИЯ**

12+



бумагаомела.рф

Санкт-Петербург, ул. Марата, д. 17

РЕАЛЬНОСТЬ НА БУМАГЕ

«ОМЕЛА» — первая российская чистоцеллюлозная мелованная бумага для высокохудожественной печати.



ВСЁ для КАЛЕНДАРЕЙ

- Календарные блоки
- Проволока типа Wire-O
- Курсоры для календарей
- Оборудование для переплета
- Ригели для перекидных календарей
- кольца «Пикколо» (люверсы)



Polimat
ВСЁ И ВСЕГДА!

107497, Москва,
ул. Амурская д. 5, стр. 2
тел./факс: (495) 287-33-77
e-mail: mail@polimat.ru
www.polimat.ru

sibreklama-expo.ru

29-31 марта **2016**
Новосибирск



сибреклама

Выставка оборудования, материалов и
услуг для рекламы, полиграфии,
целлюлозно-бумажной промышленности

Организатор



ITE Сибирь
+7 (383) 363-00-36
zabelinskaya@sibfair.ru

**РИ
ДО**

14 – 16
ОКТАБРЯ 2015

ЭКСПОФОРУМ

РОССИЯ, САНКТ-ПЕТЕРБУРГ
ПЕТЕРБУРГСКОЕ ШОССЕ, 64/1

**СПЕЦИАЛИЗИРОВАННАЯ
ВЫСТАВКА**

**РЕКЛАМА.
ИНФОРМАЦИЯ.
ДИЗАЙН.
ОФОРМЛЕНИЕ.**



ОРГАНИЗАТОР

EXPOFORUM

ГЕНЕРАЛЬНЫЙ МЕДИАПАРТНЕР
ТЕЛЕКАНАЛ
Санкт-Петербург
topspb.tv

+7 (812) 240 40 40
RIDO@EXPOFORUM.RU

WWW.TRENDS.EXPOFORUM.RU





ООО «А-ПРИНТ»

129345, г. Москва, ул. Тайнинская, д. 9

Тел.: (499) 682-74-24, aprinter@mail.ru



- ✿ изготовление смесевых красок для печати по бумагам и картонам;
- ✿ изготовление смесевых красок для печати по непьющим материалам;
- ✿ изготовление смесевых красок UV отверждения;
- ✿ разработка рецепта и изготовление смесевой краски по номеру в цветовом справочнике Pantone;
- ✿ разработка рецепта и изготовление смесевой краски по предоставленному образцу заказчика.

Смесевые краски высокого качества в кратчайшие сроки!

Предъявителю объявления подбор цвета и доставка готовой краски бесплатно!

Оглавление

Глава 1. ОБОРУДОВАНИЕ	31
Краткая информация о фирмах-поставщиках оборудования для полиграфии	32
Компьютерное оборудование и оборудование для допечатных процессов	
программное обеспечение	40
мониторы и калибраторы	40
сканеры	40
графические планшеты	40
принтеры	41
копиры	41
Допечатное оборудование	
фотонаборные автоматы и растровые процессоры	41
системы CtP	42
проявочные машины	42
цветопробное оборудование	42
контрольно-измерительное оборудование	43
просмотровое оборудование	43
комплектующие, запчасти и дополнительное оборудование для Pre-Press	44
Оборудование для печатных процессов	
формное оборудование	44
офсетные печатные машины (листовые)	45
офсетные печатные машины (рулонные)	45
станки для трафаретной печати	45
машины для тампопечати	45
цифровые дупликаторы (ризографы)	46
цифровые машины полноцветной печати	46
машины для флексографской печати	47
оборудование для высокой печати	47
оборудование для глубокой печати	47
трансферные и термотрансферные принтеры	48
термотрансферные прессы	48
широкоформатные принтеры / плоттеры	48
планшетные сувенирные и текстильные принтеры	49
комплектующие и запчасти к печатному оборудованию	49
Послепечатное оборудование	
фальцевальное оборудование	51
переплетно-брошюровочное оборудование	52
оборудование для нанесения клея	54
резальное оборудование	55
режущие плоттеры (каттеры)	56
комплектующие и запчасти к послепечатному оборудованию	56
Отделочное оборудование	
оборудование для лакирования	57
оборудование для тиснения	58
ламинаторы	59
перфораторы	60
нумераторы	61
комплектующие и запчасти для отделочного оборудования	61
Штанцевальное оборудование	
высекально-биговальное оборудование	62
оборудование для изготовления штампов	62
комплектующие и запчасти для штанцевального оборудования	63
Лазерное технологическое оборудование	64
Оборудование для 3D-печати	64
Восстановленное оборудование	64
Системы увлажнения, вентиляции и кондиционирования	65

Глава 2. РАСХОДНЫЕ МАТЕРИАЛЫ67
Краткая информация о фирмах-поставщиках расходных материалов68
Расходные материалы для допечатных процессов	
фототехнические пленки78
материалы для цветопроб78
обрабатывающие составы78
формный материал для печати78
реактивы для обработки форм79
самоклеющиеся материалы для флексографской печати и сращивания80
Расходные материалы для печатных процессов	
краски офсетные для впитывающих материалов80
краски офсетные для невпитывающих материалов81
краски офсетные металлизированные82
краски трафаретные для впитывающих материалов82
краски трафаретные для невпитывающих материалов83
краски флексографские83
краски для глубокой печати84
краски для цифровых дубликаторов (ризографов)84
картриджи и тонер для цифровых машин84
краски для тампонной печати84
краски для нумераторов84
чернила для широкоформатных принтеров85
лаки печатные воднодисперсионные85
лаки печатные масляные86
лаки печатные УФ-отверждаемые86
лаки печатные спиртовые87
вспомогательные материалы для печати87
материалы для 3D-печати88
Расходные материалы для послепечатных процессов	
фольга для тиснения88
переплетные материалы89
клеи переплетные90
клеи для упаковки91
клеи для этикетки92
пленки для ламинаторов92
брошюровочные материалы93
Глава 3. БУМАГА, КАРТОН И ПОЛИМЕРНЫЕ МАТЕРИАЛЫ ДЛЯ ПЕЧАТИ95
Офсетная бумага96
Книжно-журнальная бумага96
Газетная бумага96
Мелованная бумага97
Бумага для цифровой печати98
Этикеточная бумага	
этикеточная бумага невлагостойкая98
этикеточная бумага влагостойкая98
этикеточная бумага повышенной влагостойкости99
этикеточная бумага металлизированная100
Бумага и картон для дизайнерских разработок100
Самокопирующая бумага100
Офисная бумага101
Техническая бумага101
Синтетическая бумага102
Конверты102
Картон	
картон чистоцеллюлозный102
картон макулатурный103
картон хром-эрзац103
гофрокартон104
микрогофрокартон104
Бумажные поверхностные (самоклеющиеся) материалы для печати104
Синтетические поверхностные (самоклеющиеся) материалы для печати105
Фольгированные поверхностные (самоклеющиеся) материалы для печати106
Пластики листовые для печати106
Пленки полимерные для печати106
Магнитные, статические материалы107
Глава 4. АДРЕСНАЯ ИНФОРМАЦИЯ	
Адреса, телефоны, факсы, e-mail, ф.и.о. руководителя109

СПИСОК РЕКЛАМОДАТЕЛЕЙ

Apostrof	(495) 787-3446
ITE Сибирь	(383) 363-0063
Smile-Ехро	(495) 212-1128
А-Принт	(499) 682-7424
Арт Папир	(495) 777-4157
Артезаинк-М	(495) 762-2655
Б2Принт	(495) 788-9285
Балтик-Экспо	(4012) 34-11-06
Белинтерэкспо	(37517) 290-7257
Берег-Столица	(495) 232-2610
Бумажная фабрика Гознака	(812) 305-2273
ВертолЭкспо	(863) 268-7764
Глобал Эксперт Дистрибуция	(499) 403-3909
Грантмаш	(495) 514-3758
Грас	(495) 228-1883
Европапир	(495) 787-0150
Илим Группа	(812) 718-4108
ИНКВИН Группа Компаний	(495) 668-0643
Инполимэкс	(495) 334-2055
Кожемяка	(495) 222-0525
Коника Минолта	(495) 789-8804
КурБат	(495) 225-5807
ЛесБумМаш	(812) 325-3542
Магнус	(4922) 53-31-04
МастерКлей	(495) 638-0934
МГУП	(499) 976-3376
Международная выставочная компания	(495) 935-8100
Мессе Дюссельдорф Москва	(495) 955-9199
Мется Борд	(495) 792-3500
Мидэкспо	(495) 737-7479
Мюллер Мартини РУ	(495) 730-5425
Пермская ярмарка	(342) 262-5817
Полиграфические ресурсы	(495) 641-0060
Пролетарский Труд	(812) 622-0628
Реклама Онлайн	(383) 227-6464
Рид Ивентс	(495) 937-6861
Рид Элсивер	(495) 937-6861
Русбумторг	(495) 933-1260
Сантай	(3952) 70-92-72
Союз архитекторов России	(495) 697-6911
Тул Лэнд	(495) 978-2972
Фаст-XXI	(495) 730-5382
Формат	(4855) 25-41-49
Фотобанк Fotolia	(495) 565-3836
ФТП Групп	(495) 788-9285
ЧЕЯЛ Торговый дом	(495) 287-0990
Экспопарк-Выставочные проекты	(495) 657-9922
ЭкспоФорум	(812) 240-4040
Юви Сервис	(495) 626-2278

ИАЦ "Август Борг"
 благодарит рекламодателей
 за оказанную поддержку в издании справочника

ISBN 978-5-901053-34-8



Справочник «Поставщики полиграфических материалов и оборудования» содержит самую полную и актуальную (на сентябрь 2015 года) информацию, предназначенную для специалистов в области полиграфии, менеджеров полиграфических и издательских фирм, рекламных агентств и типографий.

The Information Book «Suppliers of Printing Materials and Equipment» contains the most full and up-to-date (September, 2015) information, addressed to those who specialize in printing business, to managers of printing and publishing companies, to advertising agencies and printers.

Издатель справочника — информационно-аналитический центр «АВГУСТ БОРГ»
The Information Book is published by the Information and Analytical Center «AUGUST BORG»

Руководитель информационно-аналитического центра
PR-директор
Верстка

Сергей ФРОЛОВ
Ирина ГУЛЕВИЧ
Игорь СТЕПАНЧУГОВ
Владимир ХУДЯКОВ

© ИАЦ «АВГУСТ БОРГ», 2015 **AUGUSTBORG**
107497, Россия, Москва, ул. Амурская, 5, стр. 2
Тел. (495) 787-0677, (963) 750-7880
E-mail: iac@augustborg.ru
www.print-poisk.ru

Восемь финалистов от компании Metsa Board на Конкурсе Pro Carton 2015 Европейской Ассоциации Упаковки и Картонов



Восемь упаковок, изготовленных из картонов Metsa Board, стали финалистами конкурса Европейской Ассоциации Производителей Упаковки и Картонов Pro Carton 2015. Упаковки-финалисты представляют различные сегменты: три — сегмент фармацевтической упаковки, две — сегмент упаковки товаров для красоты, и по одной — сегменты упаковки для пищевых продуктов, напитков и кондитерских изделий. “Мы очень гордимся тем, что так много видов упаковки, изготовленной из нашего картона, прошло в финал конкурса”, — говорит Мика Пальякка, вице-президент по продажам картонов в Европе, на Ближнем Востоке и Африке. “Это наш вклад в создание креативной и инновационной идеи, разработанной дизайнерами и производителями, работающими на таком сложном конкурентном поле”.

Ежегодный конкурс Pro Carton под эгидой Европейской Ассоциации Производителей Упаковки и Картонов привлекает сотни участников. Жюри оценивает совершенство дизайна упаковки, комфортность при ее использовании, коммуникацию бренда и принципы устойчивого развития, которые в полной мере несет на себе материал, из которого она изготовлена.

В финал конкурса прошла упаковка, изготовленная из картона Metsa Board:

КОСМЕТИКА И ТОВАРЫ ДЛЯ КРАСОТЫ



Косметическая серия HYALURON
Производитель упаковки: Carl Edelmann
Торговая марка: Dr. Kurt Wolff
Производитель картона: Metsa Board



Салфетки Muller Soft Star Tissue
Производитель упаковки:
Maуr-Melnhof Packaging, С.Р. Schmidt
Торговая марка: Muller Groshandels Ltd. & Co. KG
Производитель картона: Metsa Board

МЕДИЦИНА И ФАРМАЦЕВТИКА



Endocare Tensage Concentrate +
Производитель упаковки: Nekicesa Packaging
Торговая марка: Industrial Farmaceutica Cantabria
Производитель картона: Metsa Board



Групповая упаковка для клинических тестов
Производитель упаковки: Rondo
Торговая марка: Hoffmann La Roche
Производитель картона: Metsa Board



Zeramex
 Производитель упаковки: K+D
 Торговая марка: Dentalpoint
 Производитель картона: Metsa Board

ПИЩЕВЫЕ ПРОДУКТЫ



Новая серия злаковых продуктов от Fazer Alku
 Производитель упаковки: AR Carton Oy
 Торговая марка: Fazer Mill & Mixes
 Производитель картона: Metsa Board

www.metsaboard.com

Компания Metsa Board является ведущим в Европе производителем упаковочного картона и мелованных крафт-лайнеров из первичных волокон, а также поставщиком товарной целлюлозы. Среди клиентов компании владельцы торговых марок, производители картонных упаковок и тарных материалов, издатели и издательства и оптовики.

Компания Metsa Board способствует развитию бизнеса своих клиентов, предоставляя высококачественный картон для изготовления потребительской упаковки, а также для конечных потребителей массовой информации и рекламных материалов. Вместе со своими клиентами и партнерами компания Metsa Board совершенствует свою продукцию и расширяет комплекс услуг, предоставляемых конечным пользователям. Производимый компанией картон главным образом используется для упаковки средств косметического ухода и медицинской продукции, продуктов питания, сигарет и потребительских товаров длительного пользования, а также графических целей.

Штаб-квартира компании Metsa Board находится в Финляндии. Объем продаж компании в 2014 г составил 2,0 миллиарда евро, в компании работает около 3100 человек.

Компания Metsa Board, являющаяся членом Metsa Group, зарегистрирована на бирже NASDAQ OMX Хельсинки.

www.metsagroup.com

Metsa Group - группа ответственных лесопромышленных компаний, продукция которых изготавливается из полностью возобновляемого сырья — древесины, выращиваемой в устойчиво управляемых лесных хозяйствах Скандинавии. Направления деятельности Группы — производство санитарно-гигиенической бумажной продукции и бумаги для выпечки и приготовления пищи, изготовление картона из первичных волокон, производство целлюлозы, деревообработка и поставка древесины. Поставляемая предприятиями Группы высококачественная продукция сочетает в себе возобновляемые сырьевые материалы, клиентоориентированный подход к бизнесу, устойчивое развитие и инновации. Объем продаж Metsa Group в 2014 г. составил 5 миллиардов евро; в Группе работают примерно 10 500 сотрудников. Группа имеет подразделения в 30 странах мира. Metsaliitto Cooperative является материнской компанией Группы и принадлежит 122 000 лесовладельцам в Финляндии.

КОНДИТЕРСКИЕ ТОВАРЫ



Коллекция Hofbauer & Schlumberger Collection
 Производитель упаковки: Mayr-Melnhof Packaging Austria
 Торговая марка: Lindt & Sprungli Austria
 Производитель картона: Metsa Board

НАПИТКИ



YO Syrup Carton Sleeve
 Производитель упаковки: Mayr-Melnhof Packaging Austria
 Торговая марка: Eckes-Granini
 Производитель картона: Metsa Board



продукты и упаковка

25 - 28 ноября

IV межрегиональная специализированная выставка продовольственных товаров, сырья, оборудования и технологий для их производства, а также всех видов пищевой упаковки

III форум

индустрия торговли: простые решения

www.expo-prod.ru



Выставочный центр

**ПЕРМСКАЯ
ЯРМАРКА**

Официальная поддержка

Министерство сельского хозяйства и продовольствия Пермского края

Министерство промышленности, предпринимательства и торговли Пермского края

Пермская Торгово-Промышленная палата

Время работы выставки

25 ноября: 12.00-19.00
26-27 ноября: 10.00-19.00
28 ноября: 10.00-18.00

614077, Россия, Пермь
бульвар Гагарина, 65
(+7 342) 262-58-58

www.expoperm.ru

МОСКОВСКИЙ ГОСУДАРСТВЕННЫЙ УНИВЕРСИТЕТ ПЕЧАТИ
имени Ивана Федорова

Центр дополнительного образования в области медиainдустрии

План семинаров и курсов ЦДОМ
на II полугодие 2015 г.

Семинары:

- «Как обеспечить качественную печать на листовых офсетных машинах». *Лектор:* В.И. Штоляков, профессор
- «Как правильно выбрать бумагу и краску, чтобы избежать проблем в печати». *Лектор:* Е.Д. Климова, д.т.н., профессор
- «Анализ технологических процессов производства пленочных материалов, оценка качества продукции и пути его повышения». *Лекторы:* Е.Б. Баблюк, д.т.н., профессор; В.В. Ананьев, к.т.н.
- «Современные проблемы флексографии». *Лектор:* А.Л. Ворожцов, к.т.н.
- «Динамика флексографского печатного производства». *Лектор:* А.Л. Ворожцов, к.т.н.
- «Влияние психологии восприятия цвета на оценку качества цветовоспроизведения». *Лектор:* А.В. Чуркин, к.т.н.
- «Управление затратами на полиграфическом предприятии и формирование цен на выполнение полиграфических работ». *Лектор:* Г.В. Миронова, к.э.н.
- «Трафаретная печать без границ». *Лектор:* зав. лабораторией трафаретной печати В.А. Коновалов
- «Международная стандартизация в офсетной печати (согласно ISO 12647-2:2013)» *Лектор:* Е.С. Казарцев, к.т.н.
- «Управление StP-процессами для изготовления офсетных печатных форм. Практические рекомендации». *Лектор:* Е.С. Казарцев, к.т.н.
- «Цветовоспроизведение при производстве гибкой упаковки способом флексографии и глубокой печати». *Лектор:* Д.М. Александров, к.т.н. (ООО «Колорконсалт»)
- «Управление цветом в цифровой печати». *Лектор:* Д.М. Александров, к.т.н. (ООО «Колорконсалт»)
- «Цвет, шрифт и форма упаковки и этикетки как инструмент коммуникации (и не только) в промышленности повседневной жизни». *Лектор:* Стефан Стефанов, к.т.н.
- «Все о полиграфии за 4 дня!» – *новый ежемесячный мастер-класс!*
- «Мастер-класс для тех, кто хочет быстро и недорого привести в порядок и восстановить старый библиотечный фонд». *Лектор:* Л.О. Горшкова, к.т.н.
- «Основы технологии глубокой гравюры на металле». *Лектор:* О.А. Аванесьян

▪ *Курсы:*

- «Теория и практика полиграфической технологии» (40 ч)
- «Организация и планирование производства, менеджмент» (16 ч)
- «Основы полиграфического производства» (40 ч). *Лектор:* Е.С. Позняк, к.т.н.
- «Аудит процессов полиграфического предприятия» (40 ч). *Лектор:* А.Л. Ворожцов, к.т.н.

- «Технология и стандартизация офсетного производства» (72 ч, *вечерний*).
Лектор: А.Л. Ворожцов, к.т.н.
- «Технология изготовления защищенной от подделок полиграфической продукции» (72 ч). *Лектор:* С.А. Сергеев (ЗАО «ЭПО»)
- «Технология флексографской печати на различных упаковочных материалах» (40 ч)
- «Технология глубокой печати» (72 ч). *Лектор:* В.И. Ромейков.
- «Технология офсетной печати» (72 ч)
- «Печатник плоской офсетной печати» (40 ч). *Лектор:* Е.В. Разинкин (ПК «Пушкинская площадь»)
- «Технология трафаретной печати» (40 ч). *Лектор:* В.А. Коновалов, зав. лаб. трафаретной печати
- «Основы технологии цифровой печати» (40 ч). *Лектор:* А.В. Чуркин, к.т.н.
- «Основы эксплуатации полиграфического оборудования» (40 ч). *Лектор:* Б.В. Токмаков, к.т.н.
- «Полиграфические материалы» (40 ч). *Лектор:* Е.Д. Климова, д.т.н., профессор
- «Обучение ручному переплету книг и технической документации» (16 ч)
- «Редакторское мастерство в современных условиях» (72 ч)
- «Дизайнер-верстальщик» (72 ч)
- «Технологии (программные средства) фирмы Adobe Inc. в допечатной подготовке изданий». *Лектор:* к.т.н В.Д. Кацман, ASI in Photoshop
- «Иллюстрация. Вводный курс» (72 ч)
- «Шрифт и типографика» (40 ч)
- «Фоторедактирование» (36 ч)
- «Финансово-хозяйственная деятельность в книжном деле» (40 ч)
- «Рекламные технологии. Экспресс-семинар». *Лектор:* В.В. Жучков
- «Копирайтинг». *Лектор:* к.фил.н. А.Н. Полянский
- «Тренинг развития ораторских способностей «Хорошая речь – Ваше конкурентное преимущество» (24 ч). *Лектор:* Е.Ю. Кадушева
- «Копирайтинг – копипастинг – рерайтинг и авторский текст» (24 ч). *Лектор:* Е.Ю. Кадушева
- «Английский язык (для начинающих/ владеющих языком)» (144 ч)

Профессиональная переподготовка (в течение года):

- «Современная технология полиграфического и упаковочного производства с применением новейших методов управления качеством»
- «Экономика и управление на предприятии (полиграфия)»
- «Графический дизайн» (1,5 года)
- «Редакторская подготовка изданий (книгоиздание, печатные СМИ)»
- «Современные технологии управления книжным бизнесом»
- «Реклама»

Программы – на сайте [www.mgup.ru/Центр дополнительного образования](http://www.mgup.ru/Центр_дополнительного_образования)

Заявки принимаются

по тел/факс: (499) 977-80-70, тел: (499) 976-33-76, (495) 608-23-29,

e-mail: cdo@mgup.ru, cdo-mgup@yandex.ru

Желающим предоставляется место в общежитии

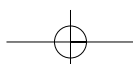
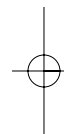
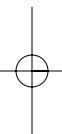
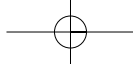

1

ОБОРУДОВАНИЕ

•
**Краткая информация о фирмах-поставщиках
оборудования для полиграфии**

•
**Оборудование для допечатных
процессов**

•
**Оборудование для печатных
процессов**

•
Послепечатное оборудование

•
Отделочное оборудование

•
Штанцевальное оборудование

•
Восстановленное оборудование

•
Оборудование для 3D-печати

•

ОБОРУДОВАНИЕ

№ П/П	НАЗВАНИЕ ФИРМЫ	КОМПЬЮТЕРНОЕ					ДОПЕЧАТНОЕ						ПЕЧАТНОЕ											
		ПРОГРАММНОЕ ОБЕСПЕЧЕНИЕ	МОНИТОРЫ И КАЛИБРАТОРЫ	СКАНЕРЫ	ГРАФИЧЕСКИЕ ПЛАНШЕТЫ	ПРИНТЕРЫ	КОПИРЫ	ФОТОНАБОРНЫЕ АВТОМАТЫ И РАСТРОВЫЕ ПРОЦЕССОРЫ	СИСТЕМЫ СР	ПРОЯВочНЫЕ МАШИНЫ	ЦВЕТОПРОБНОЕ ОБОРУДОВАНИЕ	КОНТРОЛЬНО-ИЗМЕРИТЕЛЬНОЕ ОБОРУДОВАНИЕ	ПРОСМОТРОВОЕ ОБОРУДОВАНИЕ	КОМПЛЕКТУЮЩИЕ И ЗАПЧАСТИ ДЛЯ ПРЕ-ПРЕСС	ФОРМНОЕ ОБОРУДОВАНИЕ	ОФСЕТНЫЕ МАШИНЫ (ЛИСТОВЫЕ)	ОФСЕТНЫЕ МАШИНЫ (РУЛОННЫЕ)	СТАНКИ ДЛЯ ТРАФАРЕТНОЙ ПЕЧАТИ	МАШИНЫ ДЛЯ ТАМПОПЕЧАТИ	ЦИФРОВЫЕ ДУПЛИКАТОРЫ	ЦИФРОВЫЕ МАШИНЫ ПОЛНОЦВЕТНОЙ ПЕЧАТИ	МАШИНЫ ДЛЯ ФЛЕКСОГРАФСКОЙ ПЕЧАТИ	МАШИНЫ ДЛЯ ВЫСОКОЙ ПЕЧАТИ	
1	3D-Store																							
2	Abris	•	•	•	•	•	•	•	•	•	•	•	•	•	•	•	•	•	•	•	•	•	•	•
3	Apostrof	•	•				•	•	•			•	•	•	•	•	•	•	•	•	•	•	•	•
4	ARS Machinery																							
5	Beijing Jingmoda																							
6	British Converting Solutions																							
7	Cason																							
8	Comes Интернешнл СНГ					•	•		•	•			•	•	•	•	•	•	•	•	•	•	•	•
9	Софис					•	•																	
10	EMKA																							
11	ForOffice	•	•	•	•	•	•																	
12	Fujifilm																							
13	GF Systems																							
14	GFS																							
15	Gidue Rus																							
16	Globatek.3D	•																						
17	Grafimex																							
18	Hunkeler Systeme																							
19	Kocher+Beck																							
20	Kuen Yuh Machinery																							
21	Lintek.ru																							
22	Metorg																							
23	NBZ Computers	•	•	•	•	•	•																	
24	OCE-Технотрейдсервис																							
25	OKI																							
26	Picaso 3D																							
27	Potomac Company																							
28	ProffZatochka																							
29	RP&D Center																							
30	Supplyland																							
31	Technolami																							
32	Top 3D Shop																							
33	Авале																							
34	Автоним	•	•	•	•	•	•																	
35	Аката																							
36	АЛЛ Импекс 2001																							
37	Алларт Сервис	•																						
38	Альт ГРАФ																							
39	Альта-В	•																						
40	Альфа НПЦ																							
41	АльфаТех плюс																							
42	Анилокс Сервис																							
43	Антарес Медиа Холдинг																							
44	Аплер Софтвр	•																						
45	Армекс	•																						
46	Артезаинк-М																							
47	АРТИ																							
48	Аскольд																							
49	АТ ДЕСАИН+	•																						
50	Атеко Лазер	•																						
51	Б2Принт																							
52	Банковская Техника																							
53	Безводные печатные технологии																							
54	Белинфоснаб плюс																							
55	Белтимпэкс ТПК																							
56	Бронко																							
57	Булат-Флекс																							
58	Бумага Лэнд																							
59	Валентина Пак																							
60	ВД-Ком																							
61	Веллес группа компаний																							

ОБОРУДОВАНИЕ

ПЕЧАТНОЕ				ПОСЛЕПЕЧАТНОЕ				ОТДЕЛОЧНОЕ				ВЫСЕКАЛЬНОЕ				ТЕЛЕФОН ФИРМЫ	№ П/П													
ОБОРУДОВАНИЕ ДЛЯ ГЛУБОКОЙ ПЕЧАТИ	ОБОРУДОВАНИЕ ДЛЯ ТЕРМОГРАФИИ	ТРАНСФЕРНЫЕ И ТЕРМОТРАНСФЕРНЫЕ ПРИНТЕРЫ	ТЕРМОТРАНСФЕРНЫЕ ПРЕССЫ	ШИРОКОФОРМАТНЫЕ ПРИНТЕРЫ / ПЛОТТЕРЫ	ПЛАШЕТНЫЕ СУВЕНИРНЫЕ И ТЕКСТИЛЬНЫЕ ПРИНТЕРЫ	КОМПЛЕКТУЮЩИЕ И ЗАПЧАСТИ К ПЕЧАТНОМУ ОБОРУДОВАНИЮ	ФАЛЬЦЕВАЛЬНОЕ ОБОРУДОВАНИЕ	ПЕРЕПЛЕТНО-БРОШЮРОВОЧНОЕ ОБОРУДОВАНИЕ	ОБОРУДОВАНИЕ ДЛЯ НАНЕСЕНИЯ КЛЕЯ	РЕЗАЛЬНОЕ ОБОРУДОВАНИЕ	РЕЖУЩИЕ ПЛОТТЕРЫ (КАТТЕРЫ)	КОМПЛЕКТУЮЩИЕ И ЗАПЧАСТИ К ПОСЛЕПЕЧАТНОМУ ОБОРУДОВАНИЮ	ОБОРУДОВАНИЕ ДЛЯ ЛАКИРОВАНИЯ	ОБОРУДОВАНИЕ ДЛЯ ТИСНЕНИЯ	ЛАМИНАТОРЫ			ПЕРФОРАТОРЫ	НУМЕРАТОРЫ	КОМПЛЕКТУЮЩИЕ И ЗАПЧАСТИ К ОТДЕЛОЧНОМУ ОБОРУДОВАНИЮ	ВЫСЕКАЛЬНО-БИТОВАЛЬНОЕ ОБОРУДОВАНИЕ	ОБОРУДОВАНИЕ ДЛЯ ИЗГОТОВЛЕНИЯ ШТАМПОВ	КОМПЛЕКТУЮЩИЕ ДЛЯ ШТАНЦЕВАЛЬНОГО ОБОРУДОВАНИЯ	ЛАЗЕРНОЕ ТЕХНОЛОГИЧЕСКОЕ ОБОРУДОВАНИЕ	ФРЕЗЕРНО-ГРАВИРОВАЛЬНОЕ ОБОРУДОВАНИЕ	ОБОРУДОВАНИЕ ДЛЯ 3D-ПЕЧАТИ	ВОССТАНОВЛЕННОЕ ОБОРУДОВАНИЕ	СИСТЕМЫ УВЛАЖНЕНИЯ, ВЕНТИЛЯЦИИ И КОДНИЦИОНИРОВАНИЯ	ОБОРУДОВАНИЕ ДЛЯ ЦЕЛЛОЗНО-БУМАЖНОЙ ПРЯМОУГОЛЬНОСТИ	
.	(495) 374-6007	1
.	(499) 249-9022	2
.	(495) 787-3446	3
.	(499) 703-1842	4
.	(8610) 58-79-72-54	5
.	(499) 703-1842	6
.	(926) 226-7375	7
.	(831) 214-1600	8
.	(495) 737-3866	9
.	(3705) 276-5863	10
.	(495) 228-2011	11
.	(495) 797-3512	12
.	(812) 651-5797	13
.	(499) 707-7786	14
.	(495) 229-0401	15
.	(495) 646-1533	16
.	(495) 781-4130	17
.	(910) 404-8120	18
.	(495) 660-0228	19
.	(926) 226-7375	20
.	(495) 988-4161	21
.	(495) 781-4125	22
.	(495) 792-5800	23
.	(495) 745-7255	24
.	(495) 258-6065	25
.	(499) 653-8791	26
.	(499) 272-1850	27
.	(901) 555-2165	28
.	(916) 992-3699	29
.	(495) 663-2279	30
.		31
.	(499) 322-2319	32
.	(495) 363-3431	33
.	(495) 380-0006	34
.	(383) 212-0014	35
.	(495) 921-3012	36
.	(495) 988-9690	37
.	(495) 120-0918	38
.	(343) 383-6452	39
.	(495) 494-5211	40
.	(383) 211-0323	41
.	(38044) 384-0771	42
.	(37410) 58-10-59	43
.	(905) 526-9993	44
.	(495) 585-0659	45
.	(495) 762-2655	46
.	(495) 739-9014	47
.	(42361) 5-10-03	48
.	(495) 748-3712	49
.	(495) 604-1094	50
.	(495) 788-9285	51
.	(812) 535-2724	52
.	(926) 793-5387	53
.	(37517) 289-0695	54
.	(495) 411-9146	55
.	(812) 611-1040	56
.	(38044) 206-1000	57
.	(495) 921-3393	58
.	(495) 232-6168	59
.	(495) 737-8807	60
.	(495) 665-0556	61

ОБОРУДОВАНИЕ

№ П/П	НАЗВАНИЕ ФИРМЫ	КОМПЬЮТЕРНОЕ					ДОПЕЧАТНОЕ						ПЕЧАТНОЕ												
		ПРОГРАММНОЕ ОБЕСПЕЧЕНИЕ	МОНИТОРЫ И КАЛИБРАТОРЫ	СКАНЕРЫ	ГРАФИЧЕСКИЕ ПЛАНШЕТЫ	ПРИНТЕРЫ	КОПИРЫ	ФОТОНАБОРНЫЕ АВТОМАТЫ И РАСТРОВЫЕ ПРОЦЕССОРЫ	СИСТЕМЫ СР	ПРОЯВочНЫЕ МАШИНЫ	ЦВЕТОПРОБНОЕ ОБОРУДОВАНИЕ	КОНТРОЛЬНО-ИЗМЕРИТЕЛЬНОЕ ОБОРУДОВАНИЕ	ПРОСМОТРОВОЕ ОБОРУДОВАНИЕ	КОМПЛЕКТУЮЩИЕ И ЗАПЧАСТИ ДЛЯ ПРЕ-ПРЕСС	ФОРМНОЕ ОБОРУДОВАНИЕ	ОФСЕТНЫЕ МАШИНЫ (ЛИСТОВЫЕ)	ОФСЕТНЫЕ МАШИНЫ (РУЛОННЫЕ)	СТАНКИ ДЛЯ ТРАФАРЕТНОЙ ПЕЧАТИ	МАШИНЫ ДЛЯ ТАМПОПЕЧАТИ	ЦИФРОВЫЕ ДУПЛИКАТОРЫ	ЦИФРОВЫЕ МАШИНЫ ПОЛНОЦВЕТНОЙ ПЕЧАТИ	МАШИНЫ ДЛЯ ФЛЕКСОГРАФСКОЙ ПЕЧАТИ	МАШИНЫ ДЛЯ ВЫСОКОЙ ПЕЧАТИ		
62	ВИПСибирь																								
63	Вортекс																								
64	Гангут ПТК																								
65	ГВРК																								
66	Гевариус																								
67	Гейдельберг-СНГ																								
68	Глобал Эксперт Дистрибуция																								
69	Глэдворк																								
70	Грантмаш																								
71	Графико																								
72	Графические системы																								
73	Группа компаний Континент																								
74	Группа Фирм Офисная Полиграфия																								
75	Десса-НВ																								
76	Детвилер																								
77	Джи-Эм-Пи-РуссКом																								
78	Дилоджик																								
79	Дилор																								
80	ДИМИ-ДОС																								
81	Дюпон Наука и Технологии																								
82	Затон																								
83	Зенон-Рекламные Поставки																								
84	Зиграф																								
85	Зико																								
86	Золотой мост																								
87	Изопринт																								
88	ИНКВИН Группа Компаний																								
89	ИНК-Донор																								
90	Инполимэкс																								
91	Ирвин																								
92	Керн СНГ																								
93	Киевополиграфмаш																								
94	Клад																								
95	Класс-Инжиниринг																								
96	Клишировка Юньчэн Новгород																								
97	КолорТек																								
98	Комлайн Рус																								
99	Компания Джест																								
100	Компания Таймер-М																								
101	Комплексные решения																								
102	Коника Минолта																								
103	Контраст*																								
104	Копитан																								
105	Корпорация ЗНАК																								
106	Крафт Инжиниринг																								
107	КТБ																								
108	КурБат																								
109	Лазерный Центр																								
110	Лазерпак																								
111	Лазеръ																								
112	ЛАССО-центр																								
113	ЛБС (Лобачевский и Ко)																								
114	Легион																								
115	Лигум																								
116	Линко																								
117	Лион Арт Сервис																								
118	Логомаш																								
119	ЛПМ Система																								
120	ЛРТ																								
121	МакЦентр																								
122	Мастер Торг																								

ОБОРУДОВАНИЕ

ПЕЧАТНОЕ				ПОСЛЕПЕЧАТНОЕ				ОТДЕЛОЧНОЕ				ВЫСЕКАЛЬНОЕ				ТЕЛЕФОН ФИРМЫ	№ П/П														
ОБОРУДОВАНИЕ ДЛЯ ГЛУБОКОЙ ПЕЧАТИ	ОБОРУДОВАНИЕ ДЛЯ ТЕРМОГРАФИИ	ТРАНСФЕРНЫЕ И ТЕРМОТРАНСФЕРНЫЕ ПРИНТЕРЫ	ТЕРМОТРАНСФЕРНЫЕ ПРЕССЫ	ШИРОКОФОРМАТНЫЕ ПРИНТЕРЫ / ПЛОТТЕРЫ	ПЛАШЕТНЫЕ СУВЕНИРНЫЕ И ТЕКСТИЛЬНЫЕ ПРИНТЕРЫ	КОМПЛЕКТУЮЩИЕ И ЗАПЧАСТИ К ПЕЧАТНОМУ ОБОРУДОВАНИЮ	ФАЛПЦЕВАЛЬНОЕ ОБОРУДОВАНИЕ	ПЕРЕПЛЕТНО-БРОШЮРОВОЧНОЕ ОБОРУДОВАНИЕ	ОБОРУДОВАНИЕ ДЛЯ НАНЕСЕНИЯ КЛЕЯ	РЕЗАЛЬНОЕ ОБОРУДОВАНИЕ	РЕЖУЩИЕ ПЛОТТЕРЫ (КАТТЕРЫ)	КОМПЛЕКТУЮЩИЕ И ЗАПЧАСТИ К ПОСЛЕПЕЧАТНОМУ ОБОРУДОВАНИЮ	ОБОРУДОВАНИЕ ДЛЯ ЛАКИРОВАНИЯ	ОБОРУДОВАНИЕ ДЛЯ ТИСНЕНИЯ	ЛАМИНАТОРЫ			ПЕРФОРАТОРЫ	НУМЕРАТОРЫ	КОМПЛЕКТУЮЩИЕ И ЗАПЧАСТИ К ОТДЕЛОЧНОМУ ОБОРУДОВАНИЮ	ВЫСЕКАЛЬНО-БИТОВАЛЬНОЕ ОБОРУДОВАНИЕ	ОБОРУДОВАНИЕ ДЛЯ ИЗГОТОВЛЕНИЯ ШТАМПОВ	КОМПЛЕКТУЮЩИЕ ДЛЯ ШТАНЦЕВАЛЬНОГО ОБОРУДОВАНИЯ	ЛАЗЕРНОЕ ТЕХНОЛОГИЧЕСКОЕ ОБОРУДОВАНИЕ	ФРЕЗЕРНО-ГРАВИРОВАЛЬНОЕ ОБОРУДОВАНИЕ	ОБОРУДОВАНИЕ ДЛЯ 3D-ПЕЧАТИ	ВОССТАНОВЛЕННОЕ ОБОРУДОВАНИЕ	СИСТЕМЫ УВЛАЖНЕНИЯ, ВЕНТИЛЯЦИИ И КОДНИЦИОНИРОВАНИЯ	ОБОРУДОВАНИЕ ДЛЯ ЦЕЛЮЛОЗНО-БЯЖНОЙ ПРЯЖНОСТИ		
.																													(383) 301-2272	62	
																														(812) 973-5237	63
																														(812) 528-4040	64
																														(861) 268-3217	65
																														(495) 626-5284	66
																														(495) 995-0490	67
																														(499) 403-3909	68
																														(495) 514-1693	69
																														(495) 514-3758	70
																														(812) 334-1751	71
																														(343) 286-0128	72
																														(495) 545-4132	73
																														(495) 925-0097	74
																														(38048) 728-0616	75
																														(495) 954-4740	76
																														(495) 785-5805	77
																														(863) 200-2032	78
																														(495) 921-0580	79
																														(495) 290-3533	80
																														(495) 797-2200	81
																														(812) 449-9602	82
																														(495) 788-1133	83
																														(495) 987-4205	84
																														(495) 984-7140	85
																														(495) 648-5400	86
																														(812) 327-6060	87
																														(495) 668-0643	88
																														(495) 540-4822	89
																														(495) 334-2055	90
																														(495) 925-8838	91
																														(495) 725-5635	92
																														(38044) 468-5211	93
																														(391) 274-6070	94
																														(812) 702-1896	95
																														(8162) 76-56-20	96
																														(812) 441-2849	97
																														(495) 221-6776	98
																														(495) 580-2990	99
																														(495) 334-2174	100
																														(812) 448-9230	101
																														(495) 789-8804	102
																														(38057) 754-4959	103
																														(495) 777-4807	104
																														(495) 995-3300	105
																														(4922) 26-04-32	106
																														(812) 703-1934	107
																														(495) 225-5807	108
																														(812) 332-0659	109
																														(495) 777-1317	110
																														(921) 862-1830	111
																														(499) 640-8264	112
																														(495) 797-4253	113
																														(495) 984-9041	114
																														(495) 721-4977	115
																														(495) 234-4759	116
																														(495) 737-0397	117
																														(495) 215-2100	118
																														(812) 670-2071	119
																														(495) 730-5118	120
																														(495) 956-3211	121
																														(495) 517-8029	122

ОБОРУДОВАНИЕ

№ П/П	НАЗВАНИЕ ФИРМЫ	КОМПЬЮТЕРНОЕ					ДОПЕЧАТНОЕ						ПЕЧАТНОЕ											
		ПРОГРАММНОЕ ОБЕСПЕЧЕНИЕ	МОНИТОРЫ И КАЛИБРАТОРЫ	СКАНЕРЫ	ГРАФИЧЕСКИЕ ПЛАНШЕТЫ	ПРИНТЕРЫ	КОПИРЫ	ФОТОНАБОРНЫЕ АВТОМАТЫ И РАСТРОВЫЕ ПРОЦЕССОРЫ	СИСТЕМЫ СР	ПРОЯВочНЫЕ МАШИНЫ	ЦВЕТОПРОБНОЕ ОБОРУДОВАНИЕ	КОНТРОЛЬНО-ИЗМЕРИТЕЛЬНОЕ ОБОРУДОВАНИЕ	ПРОСМОТРОВОЕ ОБОРУДОВАНИЕ	КОМПЛЕКТУЮЩИЕ И ЗАПЧАСТИ ДЛЯ ПРЕ-ПРЕСС	ФОРМНОЕ ОБОРУДОВАНИЕ	ОФСЕТНЫЕ МАШИНЫ (ЛИСТОВЫЕ)	ОФСЕТНЫЕ МАШИНЫ (РУЛОННЫЕ)	СТАНКИ ДЛЯ ТРАФАРЕТНОЙ ПЕЧАТИ	МАШИНЫ ДЛЯ ТАМПОПЕЧАТИ	ЦИФРОВЫЕ ДУПЛИКАТОРЫ	ЦИФРОВЫЕ МАШИНЫ ПОЛНОЦВЕТНОЙ ПЕЧАТИ	МАШИНЫ ДЛЯ ФЛЕКСОГРАФСКОЙ ПЕЧАТИ	МАШИНЫ ДЛЯ ВЫСОКОЙ ПЕЧАТИ	
123	МастерКлей																							
124	Мафикс																							
125	Мебакс																							
126	Мега Сервис Технолоджи																							
127	МК Арнита																							
128	Моноритм	•																						
129	МТ Инвест																							
130	Мюллер Мартини РУ																							
131	НекстПоуз	•																						
132	Нисса ПринтПак																							
133	Новое решение																							
134	Новое Решение*																							
135	НПО Систем																							
136	Огард																							
137	ОГМА																							
138	Олус Рус																							
139	Орбита	•																						
140	Ориентал Про																							
141	Пакматика																							
142	Лаксистем																							
143	Петропринт																							
144	Печатные технологии																							
145	Печатный двор Великий Новгород	•	•	•	•	•	•	•	•	•	•	•	•	•	•	•	•	•	•	•	•	•	•	•
146	Печатный Мир**	•	•	•	•	•	•	•	•	•	•	•	•	•	•	•	•	•	•	•	•	•	•	•
147	Питер-Принт СПб																							
148	Пласт Кэм																							
149	Плоттерс-шоп																							
150	Поволжье Инкс																							
151	Полиграфические ресурсы																							
152	Полиграф-Клуб - Москва																							
153	Полиграфмаркет																							
154	Полиграф-Сервис																							
155	Полиграфспецснаб																							
156	Полимат																							
157	Полинор																							
158	Поли-Тех																							
159	Политехника																							
160	Полори	•	•	•	•	•																		
161	ПризМикс	•																						
162	Принт Альянс	•	•	•	•	•																		
163	Проексперт																							
164	ПСВ-Холдинг																							
165	РамПак																							
166	РАСТР-технология																							
167	Реклаб																							
168	Рекламная среда																							
169	Рекон-Д																							
170	Рекпол																							
171	Ризо Евразия																							
172	Робатех Рус																							
173	Рознично-оптово-сервисная Компания	•	•	•	•	•	•	•	•	•	•	•	•	•	•	•	•	•	•	•	•	•	•	•
174	Ростапром																							
175	Р-Принт**																							
176	Сан СПб																							
177	Сантай																							
178	СЗКСК																							
179	Сибирский успех																							
180	Сибполиграфсервис-ТМ																							
181	Сидосе																							
182	Скринпром																							
183	Солид ПС																							

ОБОРУДОВАНИЕ

№ П/П	НАЗВАНИЕ ФИРМЫ	КОМПЬЮТЕРНОЕ					ДОПЕЧАТНОЕ						ПЕЧАТНОЕ											
		ПРОГРАММНОЕ ОБЕСПЕЧЕНИЕ	МОНИТОРЫ И КАЛИБРАТОРЫ	СКАНЕРЫ	ГРАФИЧЕСКИЕ ПЛАНШЕТЫ	ПРИНТЕРЫ	КОПИРЫ	ФОТОНАБОРНЫЕ АВТОМАТЫ И РАСТРОВЫЕ ПРОЦЕССОРЫ	СИСТЕМЫ СР	ПРОЯВочНЫЕ МАШИНЫ	ЦВЕТПРОБНОЕ ОБОРУДОВАНИЕ	КОНТРОЛЬНО-ИЗМЕРИТЕЛЬНОЕ ОБОРУДОВАНИЕ	ПРОСМОТРОВОЕ ОБОРУДОВАНИЕ	КОМПЛЕКТУЮЩИЕ И ЗАПЧАСТИ ДЛЯ ПРЕ-ПРЕСС	ФОРМНОЕ ОБОРУДОВАНИЕ	ОФСЕТНЫЕ МАШИНЫ (ЛИСТОВЫЕ)	ОФСЕТНЫЕ МАШИНЫ (РУЛОННЫЕ)	СТАНКИ ДЛЯ ТРАФАРЕТНОЙ ПЕЧАТИ	МАШИНЫ ДЛЯ ТАМПОПЕЧАТИ	ЦИФРОВЫЕ ДУПЛИКАТОРЫ	ЦИФРОВЫЕ МАШИНЫ ПОЛНОЦВЕТНОЙ ПЕЧАТИ	МАШИНЫ ДЛЯ ФЛЕКСОГРАФСКОЙ ПЕЧАТИ	МАШИНЫ ДЛЯ ВЫСОКОЙ ПЕЧАТИ	
184	Солид ПС*																							
185	Солнечный Ветер*																							
186	Соцветие																							
187	Терем	•																						
188	Термомарк																							
189	Терра Принт Трейд	•																						
190	Техника для упаковки и жарки																							
191	Техно-Графика																							
192	Техно-Трейд																							
193	Типограф																							
194	Торговый Дом Инитио																							
195	Тротек																							
196	Тул Лэнд																							
197	ТЦ Исток-Банкосервис	•	•			•	•																	
198	Ультраком																							
199	УФ-Снаб																							
200	Фаст-XXI																							
201	Фирма ЛИР																							
202	ФлексоЛаб																							
203	Флексопром																							
204	Флексопром*																							
205	Ф-медиа																							
206	Форинтек																							
207	Формат																							
208	Формат (Ульяновск)																							
209	Фрактал	•	•			•	•																	
210	ФТП Групп																							
211	Центр Лазерных Технологий																							
212	Чесли																							
213	ЧЕЯЛ Торговый дом																							
214	Эзапринт																							
215	Эй Джи Сервис																							
216	Эксимпак-Оборудование																							
217	Эластик																							
218	Юви Сервис																							
219	Ювимакс																							
220	ЮджиЭнЛаб																							
221	Юман																							
222	ЯМ Интернешнл (СНГ)																							

ОБОРУДОВАНИЕ

ПЕЧАТНОЕ				ПОСЛЕПЕЧАТНОЕ				ОТДЕЛОЧНОЕ				ВЫСЕКАЛЬНОЕ				ТЕЛЕФОН ФИРМЫ	№ П/П													
ОБОРУДОВАНИЕ ДЛЯ ГЛУБОКОЙ ПЕЧАТИ	ОБОРУДОВАНИЕ ДЛЯ ТЕРМОГРАФИИ	ТРАНСФЕРНЫЕ И ТЕРМОТРАНСФЕРНЫЕ ПРИНТЕРЫ	ТЕРМОТРАНСФЕРНЫЕ ПРЕССЫ	ШИРОКОФОРМАТНЫЕ ПРИНТЕРЫ / ПЛОТТЕРЫ	ПЛАНШЕТНЫЕ СУВЕНИРНЫЕ И ТЕКСТИЛЬНЫЕ ПРИНТЕРЫ	КОМПЛЕКТУЮЩИЕ И ЗАПЧАСТИ К ПЕЧАТНОМУ ОБОРУДОВАНИЮ	ФАЛЬЦЕВАЛЬНОЕ ОБОРУДОВАНИЕ	ПЕРЕПЛЕТНО-БРОШЮРОВОЧНОЕ ОБОРУДОВАНИЕ	ОБОРУДОВАНИЕ ДЛЯ НАНЕСЕНИЯ КЛЕЯ	РЕЗАЛЬНОЕ ОБОРУДОВАНИЕ	РЕЖУЩИЕ ПЛОТТЕРЫ (КАТТЕРЫ)	КОМПЛЕКТУЮЩИЕ И ЗАПЧАСТИ К ПОСЛЕПЕЧАТНОМУ ОБОРУДОВАНИЮ	ОБОРУДОВАНИЕ ДЛЯ ЛАКИРОВАНИЯ	ОБОРУДОВАНИЕ ДЛЯ ТИСНЕНИЯ	ЛАМИНАТОРЫ			ПЕРФОРАТОРЫ	НУМЕРАТОРЫ	КОМПЛЕКТУЮЩИЕ И ЗАПЧАСТИ К ОТДЕЛОЧНОМУ ОБОРУДОВАНИЮ	ВЫСЕКАЛЬНО-БИТОВАЛЬНОЕ ОБОРУДОВАНИЕ	ОБОРУДОВАНИЕ ДЛЯ ИЗГОТОВЛЕНИЯ ШТАМПОВ	КОМПЛЕКТУЮЩИЕ ДЛЯ ШТАНЦЕВАЛЬНОГО ОБОРУДОВАНИЯ	ЛАЗЕРНОЕ ТЕХНОЛОГИЧЕСКОЕ ОБОРУДОВАНИЕ	ФРЕЗЕРНО-ГРАВИРОВАЛЬНОЕ ОБОРУДОВАНИЕ	ОБОРУДОВАНИЕ ДЛЯ 3D-ПЕЧАТИ	ВОССТАНОВЛЕННОЕ ОБОРУДОВАНИЕ	СИСТЕМЫ УВЛАЖНЕНИЯ, ВЕНТИЛЯЦИИ И КОДНИЦИОНИРОВАНИЯ	ОБОРУДОВАНИЕ ДЛЯ ЦЕЛЮЛОЗНО-БУМАЖНОЙ ПРЯМЫШЛЕННОСТИ	
																												(495) 363-6026	184	
																													(423) 260-1616	185
																													(914) 606-7078	186
																													(495) 956-0404	187
																													(495) 775-4557	188
																													(495) 363-0078	189
																													(499) 171-1365	190
																													(495) 225-5043	191
																													(495) 981-2574	192
																													(495) 103-4051	193
																													(495) 649-8557	194
																													(495) 650-5866	195
																													(495) 978-2972	196
																													(391) 268-1683	197
																													(495) 971-7570	198
																													(4942) 63-95-96	199
																													(495) 730-5382	200
																													(495) 363-6790	201
																													(918) 010-6944	202
																													(499) 790-4744	203
																													(499) 403-3609	204
																													(495) 979-0596	205
																													(495) 781-6146	206
																													(4855) 25-41-49	207
																													(937) 275-2116	208
																													(3952) 70-87-92	209
																													(495) 788-9285	210
																													(812) 309-8999	211
																													(495) 669-2842	212
																													(495) 287-0990	213
																													(495) 380-0278	214
																													(495) 223-4533	215
																													(812) 676-2415	216
																													(812) 324-1941	217
																													(495) 626-2278	218
																													(499) 707-7243	219
																													(495) 765-1675	220
																													(812) 334-4959	221
																													(495) 234-9000	222

КОМПЬЮТЕРНОЕ ОБОРУДОВАНИЕ И ОБОРУДОВАНИЕ ДЛЯ ДОПЕЧАТНЫХ ПРОЦЕССОВ

ПРОГРАММНОЕ ОБЕСПЕЧЕНИЕ

Название фирмы поставщика	Марка оборудования / Страна производитель
Apostrof (495) 787-3446	Профилировочные программные комплексы MONACO PROFILER, PROFILEMAKER, INK FORMULATION, COLOR FORMULATION, i1 PUBLISH SOFTWARE, NETPROFILER / X-Rite (США); для организации прямой связи спектрофотометров с печатными машинами DI INKZONE, DI PLOT / Digital Information (Швейцария); COLORKEYPRO / Real Press (Венгрия)
NBZ Computers	ADOBE, ELVIS, FOTOWARE, WOODWING / США, Нидерланды
RP&D Center	Для 3D-печати NETFABB / Германия
Автоним	PHOTOPRINT / SaI (Израиль); CALDERA / Франция
Алларт Сервис	WASATCH / США; PHOTOPRINT / SA International (Израиль); MAIN TOP / Китай
Альта-В	Система контроля качества предприятия / Альта-В (Россия)
Аплер Софтвер	Автоматизированная система управления для типографии APLER QUICK PRINT / Россия
Армекс	Системы автоматизации производства для малых, средних и крупных полиграфических предприятий 1С:ПОЛИГРАФИЯ 8, 1С:ОПЕРАТИВНАЯ ПЕЧАТЬ 8, 1С:ШИРОКОФОРМАТНАЯ ПЕЧАТЬ 8, 1С:ИЗДАТЕЛЬСТВО 8, 1С:ФОТОУСЛУГИ / 1С и Армекс Информационные Технологии
АТ ДЕСАЙН+	RIP COLORGATE PRODUCTION SERVER, FILMGATE / Германия
Атеко Лазер	Для управления лазерными маркерами LDESIGNER / Атеко Лазер
ДИМИ-ДОС	Управление цветом COLOR PROFILER; спуск полос FIERY IMPOSE-COMPOSE / EFI (США); управление цветом COLOR CARE 2, COLOR CARE PRODUCTION SERVER / Konica Minolta (Япония); печать переменных данных PRINTSHOP MAIL SUITE / Objectif Lune (Канада)
Комлайн Рус	EFI, PAGEFLEX, PRINT SCIENCE / США; CGS / Германия
Легион	Растровые процессоры EFI / США; AGFA, ESKO / Бельгия; спуск полос POLKADOTS / Канада; допечатная подготовка упаковки и этикетки ESKO / Бельгия; управление цветом X-RITE / США; автоматизация допечатных процессов AGFA, ESKO / Бельгия
Логомаш	Система управления допечатным процессом APOGEE PREPRESS; гибридное растривание APOGEE SUBLIMA; экономия расхода краски APOGEE INKSAVE / Agfa (Бельгия)
ЛРТ	Растровый процессор CALDERA VISUALRIP / Caldera Graphics (Франция)
Моноритм	ASYSTEM, PRINTEFFECT / Моноритм (Россия)
НекстПоуз	Спуск полос POLKADOTS / Polkadot (Канада); допечатная подготовка упаковки и этикетки FOUNDER / Китай
Терем	Система управления допечатным процессом APOGEE PREPRESS 8.x / Бельгия; интернет-портал APOGEE PORTAL; гибридное растривание APOGEE SUBLIMA; газетный АСУ ТП ARKITEK PREPRESS; РИП ECRM RIPMATE / США; экономия расхода краски APOGEE INKSAVE / Бельгия; модульная гибридная стохастика ECRM DMS SCREENING / США; автоматическое планирование и расчет спусков LITHOTECHNICS METRIX 2011.1 / Австралия
Терра Принт Трейд	FOUNDER / Китай
Фотобанк Fotolia (495) 565-3836	Фотобанк изображений для полиграфии

МОНИТОРЫ И КАЛИБРАТОРЫ

Название фирмы поставщика	Марка оборудования / Страна производитель
Abris	ACER, ASUS, NEC, DELL, IBM, PHILIPS, LENOVO, TONK, FUJITSU
Apostrof (495) 787-3446	Калибраторы i1 DISPLAY PRO, COLORMUNKI DISPLAY, COLORMUNKI SMILE / X-Rite (США)
NBZ Computers	APPLE, NEC, HP, SAMSUNG, TOSHIBA / США, Япония, Ю. Корея
Автоним	HP, ACER, SONY, SAMSUNG
АРТИ	HEWLETT-PACKARD
Комлайн Рус	QUATO / Германия; X-RITE / США
Легион	Профессиональные EIZO COLOREDGE, NEC SPECTRAVIEW / Япония; устройства для калибровки и профилирования X-RITE / США

СКАНЕРЫ

Название фирмы поставщика	Марка оборудования / Страна производитель
Abris	BROTHER, CANON, EPSON, OKI, HEWLETT-PACKARD, KYOCERA MITA, LEXMARK, KONICA-MINOLTA, RICOH, PANASONIC, SAMSUNG, XEROX, ZEBRA
ForOffice	BROTHER, CANON, EPSON, FUJITSU, HP, KODAK, XEROX, MICROTEK, ATIZ, AVISION, I.R.I.S., MUSTEK, PANASONIC, PLUSTEK, SCEYE, STAEDTLER
NBZ Computers	XEROX, EPSON / США, Япония
ОСЕ-Технотрейдсервис	OCE, CANON / Нидерланды
Автоним	EPSON, CONTEX, GRAPHTEC
АРТИ	RICOH, HEWLETT-PACKARD, XEROX
Сан СПб	Широкоформатный CONTEX IQ QUATTRO 4400 / Дания

ГРАФИЧЕСКИЕ ПЛАНШЕТЫ

Название фирмы поставщика	Марка оборудования / Страна производитель
NBZ Computers	WACOM / США
Автоним	WACOM, GENIUS, CALCOMP

КОМПЬЮТЕРНОЕ ОБОРУДОВАНИЕ И ОБОРУДОВАНИЕ ДЛЯ ДОПЕЧАТНЫХ ПРОЦЕССОВ

ПРИНТЕРЫ

Название фирмы поставщика	Марка оборудования / Страна производитель
Abris	BROTHER, CANON, EPSON, OKI, HEWLETT-PACKARD, KYOCERA MITA, LEXMARK, KONICA-MINOLTA, RICOH, PANASONIC, SAMSUNG, XEROX, ZEBRA
Сомес Интернешнл СНГ	KONICA MINOLTA, COMCOLOR / Япония
Софис	RICOH, KYOCERA, OKI, XEROX, KONICA MINOLTA, TOSHIBA / Китай, Великобритания, Япония
ForOffice	RICOH, BROTHER, CANON, EPSON, HP, KONICA MINOLTA, KYOCERA, OKI, SAMSUNG, TOSHIBA, XEROX
Lintek.ru	HP, CANON, XEROX, SHARP, RICOH, KONICA MINOLTA, MB, KODAK, OLIVETTI, PANASONIC, TOSHIBA, SAMSUNG, LEXMARK, BROTHER / Китай, Япония
NBZ Computers	XEROX, OKI, HP, TALLY / США, Япония
ОСЕ-Технотрейдсервис	OCE, CANON / Нидерланды
Автоним	HP, CANON, EPSON, XEROX, RICOH, KYOCERA, BROTHER, SAMSUNG, TOSHIBA
Алларт Сервис	EPSON / Япония; COLORS / Китай
АРТИ	RICOH, HEWLETT-PACKARD, XEROX
ДИМИ-ДОС	BIZHUB C3100P, 3300P, 4000P, 4700P / Konica Minolta (Япония)
Клад	OKI, OCE, HP, CANON, ILUMINA / США, Китай, Япония
Коника Минолта (495) 789-8804	BIZHUB C35P, 3300P, 4000P, 4700P; цифровые машины черно-белой печати BIZHUB 25e, 185, 215, 224e, 364e, 454e, 554e, 654e, 754e, PRO 951; PRESS 1052, 1250, 1250P / Konica Minolta (Япония)
Легион	Цветные и монохромные KONICA MINOLTA, OKI / Япония
ОГМА	SHIKI, OKI / Япония
Печатный Мир**	OKI, KYOCERA, KONICA MINOLTA, HP, CANON
Полиграфмаркет	KONICA MINOLTA / Япония
Ризо Евразия	Высокоскоростной полноцветный струйный принтер COMCOLOR 3110, 3150, 7110, 7150, 9110, 9150 / Riso Kagaku (Япония)
Сан СПб	LEXMARK, OKI, XEROX, RICOH, KONICA MINOLTA, SAMSUNG, HP / Великобритания, Таиланд, Китай, США, Япония

КОПИРЫ

Название фирмы поставщика	Марка оборудования / Страна производитель
Abris	BROTHER, CANON, EPSON, OKI, HEWLETT-PACKARD, KYOCERA MITA, LEXMARK, KONICA-MINOLTA, RICOH, PANASONIC, SAMSUNG, XEROX, ZEBRA
Сомес Интернешнл СНГ	KONICA MINOLTA / Япония; KYOCERA / Китай
Софис	RICOH, KYOCERA, OKI, XEROX, KONICA MINOLTA, TOSHIBA / Китай, Великобритания, Япония
Lintek.ru	HP, CANON, XEROX, SHARP, RICOH, KONICA MINOLTA, MB, KODAK, OLIVETTI, PANASONIC, TOSHIBA, SAMSUNG, LEXMARK, BROTHER / Китай, Япония
NBZ Computers	XEROX / США
ОСЕ-Технотрейдсервис	OCE, CANON / Нидерланды
Автоним	OCE
АРТИ	RICOH, HEWLETT-PACKARD, XEROX
ДИМИ-ДОС	BIZHUB / Konica Minolta (Япония)
Клад	OCE, CANON, RICOH, DEVELOP
Коника Минолта (495) 789-8804	Япония
Легион	KONICA MINOLTA / Япония
Печатный Мир**	OKI, KYOCERA, KONICA MINOLTA, HP, CANON
Полиграфмаркет	KONICA MINOLTA / Япония
Сан СПб	RICOH, KONICA MINOLTA, KYOCERA, TOSHIBA, XEROX, HP, SAMSUNG, SHARP / Китай, Япония, США, Франция, Таиланд, Вьетнам

ФОТОНАБОРНЫЕ АВТОМАТЫ И РАСТРОВЫЕ ПРОЦЕССОРЫ

Название фирмы поставщика	Марка оборудования / Страна производитель
Grafimex	GLUNZ&JENSEN, AGFA, HEIDELBERG / Германия
Б2Принт (495) 788-9285	Растровые процессоры ESKO / Бельгия
Группа Фирм Офисная Полиграфия	CRON / Китай
Легион	Растровые процессоры EFI / США; AGFA, ESKO / Бельгия
Сибполиграфсервис-ТМ	GRAFOPRINT / Китай, Нидерланды
Скринпром	Для трансферной печати TMP-EP / Япония, США
Терем	ECRM MAKO, RIPMATE 9.x / ECRM Imaging Systems (США)

КОМПЬЮТЕРНОЕ ОБОРУДОВАНИЕ И ОБОРУДОВАНИЕ ДЛЯ ДОПЕЧАТНЫХ ПРОЦЕССОВ

СИСТЕМЫ CtP

Название фирмы поставщика	Марка оборудования / Страна производитель
Apostrof (495) 787-3446	С фиолетовым лазером COBRA 2, 8, COBRA NEWS, PYTHON / HighWater Products (Великобритания); с термальным лазером TR-600, 800 / Eurographique (Китай)
Сомес Интернешнл СНГ	HEIDELBERG / Германия; AGFA / Бельгия; FUJIFILM / Япония
Fujifilm	FUJIFILM LUXEL / Япония
Grafimex	PROSETTER, SUPRASETTER / Heidelberg (Германия); AGFA / Бельгия; FUJI / Япония; LUSCHER / Швейцария
Альфа НПЦ	LASER GRAVER ФЛЕКСО, LASER GRAVER 2500SP47 / НПЦ Альфа (Россия)
ВИПСибирь	AMSKY / Китай
Дюпон Наука и Технологии	Для изготовления фотополимерных форм по термальной технологии CYREL FAST; для изготовления флексографских печатных форм с сольвентной или термальной обработкой CYREL
Комлайн Рус	PRESSTEK / США; XANTE / США; HGDE / Китай
Легион	AGFA, ESKO CDI / Бельгия; LUSCHER / Швейцария; CRON / Китай; DOTLINE / Германия
Логомаш	Для термальных офсетных форм AVALON N4, N8, N16, N24, B8 / Agfa (Бельгия); для аналоговых офсетных форм UV-SETTER 460X, 860X; для трафаретных форм SCREENSETTER / Basysprint (Бельгия)
МакЦентр	AVALON N4, N8, N16, N24, N36 / Agfa (Бельгия); AUSETTER 400, 800, V; AURORA 800, U8128, 1200, 800 FLEXO / Amsky (Китай)
НекстПоуз	CRON / Китай
ОГМА	COMPACT FL, LP, FLW; C-TOUCH FLW, LP, FL; AQUA, LINEA DIGIT / Solution Grafiques; TERMOFLEX / Xeikon
Ориентал Про	AMSKI / Китай
Сибполиграфсервис-ТМ	DOIE / Китай
Терем	Для коммерческой печати фиолетовые AGFA AVALON V4; термальные AGFA AVALON N4, N8, N16, N24, N36, N40 / Бельгия; фиолетовые ACRM MAKO 200, 400, 800, 800 HV, 2x, 4x, 8x, NAUTILUS 8 / США; для газетной печати фиолетовые AGFA ADVANTAGE N-M, N-SA, N-SL, N-DL, N-PL / Бельгия; ECRM NEWS, NEWSMATIC, NEWSMATIC HS PLUS, NEWS EXTRA, NEWS EXTRA HV, NEWSMAX SA, FA / США
Терра Принт Трейд	CRON / Китай

ПРОЯВОЧНЫЕ МАШИНЫ

Название фирмы поставщика	Марка оборудования / Страна производитель
Apostrof (495) 787-3446	Для традиционных пластин CLEO, SIRIO; для термальных пластин ADARA TH, SIRIO TH; для фиолетовых фотополимерных пластин MIZAR PV, SIRIOPUS PV; проявочные линии с термообжигом GALAXY / O.V.I.T. (Италия); для фиолетовых фотополимерных пластин MAYA / Heights (Великобритания); для термальных пластин GECKO 125T, INTERPLATER 85/125/150T HDX; для фиолетовых фотополимерных пластин GECKO 85P, INTERPLATER 85P HDX HIGH SPEED / Glunz&Jensen (Дания)
Сомес Интернешнл СНГ	FUJIFILM / Япония; OVIT / Италия; INTERPLATER HDX / Дания
Fujifilm	G&J / EC
Grafimex	GLUNZ&JENSEN, AGFA, HEIDELBERG / Германия
ВИПСибирь	GLUNZ&JENSEN / Дания
Группа Фирм Офисная Полиграфия	POLYGRAPH / Германия; GLUNZ&JENSEN / Дания
ЛАССО-центр	COLENTA / Австрия
Легион	GLUNZ&JENSEN / Дания; HAASE / Германия; HU.Q. / Китай; PHOTOMECA / Италия
Логомаш	INCA 85, 125; BORA 85, 125, 165 / Heights (Великобритания); RAPTOR 65, 85; INTERPLATER 85, 125 / Glunz&Jensen (Дания)
МакЦентр	Agfa (Бельгия)
НекстПоуз	HU.Q. / Китай
ОГМА	COMPACT FL, LP, FLW / Solution Grafiques
Ориентал Про	TASHIANG / Тайвань
Сибполиграфсервис-ТМ	GRAFOPRINT / Китай, Нидерланды
Терем	Для термальных пластин AGFA ELANTRIX SX, HX; GLUNZ&JENSEN GECKO+ T85, 125; RAPTOR 68/85 THERMAL; для фотополимерных пластин AGFA :VPP68, 85, :VXP85, 125; GLUNZ&JENSEN GECKO+ 85P, RAPTOR 68/85 POLYMER; INTERPLATER 85/125P HDX; вымывные процессоры для бесхимических термальных пластин AGFA :AZURA C65, C95, C125; :AZURA ULTIMA CX85, CX125; для бесхимических фиолетовых пластин AGFA : VCF85
Терра Принт Трейд	VEGA / Китай

ЦВЕТОПРОБНОЕ ОБОРУДОВАНИЕ

Название фирмы поставщика	Марка оборудования / Страна производитель
Комлайн Рус	EPSON / Япония
Легион	Принтеры EPSON / Япония; оборудование для построения ICC профилей X-RITE / США; пробопечатное оборудование для флексографских красок RK-PRINT / Великобритания
Логомаш	STYLUS PRO / Epson (Япония); APOGEE PROOF FORGA CERTIFIED / Agfa (Бельгия)
Сибполиграфсервис-ТМ	GRAFOPRINT / Китай, Нидерланды
Терем	AGFA :APOGEE PROOF FOGRA CERTIFIED, :SHERPA 24m, 44m, 43i, :SHERPAMATIC, :GRANDSHERPA 50, 64, :GRAND SHERPAMATIC / Agfa Graphics (Бельгия, Япония)

КОМПЬЮТЕРНОЕ ОБОРУДОВАНИЕ И ОБОРУДОВАНИЕ ДЛЯ ДОПЕЧАТНЫХ ПРОЦЕССОВ

КОНТРОЛЬНО-ИЗМЕРИТЕЛЬНОЕ ОБОРУДОВАНИЕ

Название фирмы поставщика	Марка оборудования / Страна производитель
Abris	X-RITE
Apostrof (495) 787-3446	Денситометры 341X, 361T; денситометры и спектрофотометры EXACT, EXACT STANDART, EXACT ADVANCED, DENSIEYE 100, X-RITE 962, 964, SP60, 62, 64, CI60, 60, 64, 4200, CF57U, CFS57U, COLOREYE 7000A, XTH, COLOR i7, i5, MA98, MA68II, MA48; автоматические системы EASYTRAX, INTELLITRAX; автоматические системы промышленного измерения цвета ER50, VERICOLOR, TELEFLASH, CARFLASH; спектрофотометры и системы для профилирования i1BASIC PRO2, i1PHOTO PRO2, i1iO AUTOMATED SCANNING TABLE, i1 iSis, i1iSis XL; денситометры для офсетных и флексографских форм iCPLATE2, VIPFLEX; система контроля цвета ролевой печати VIPPAQ; бесконтактные спектрофотометры VS450 / X-Rite (США)
Grafimex	Денситометры, спектрофотометры TECHKON / Германия; УФ-метры KUHNAST / Германия
Альта-В	Система контроля AIVk-9000 / Альта-В (Россия)
Б2Принт (495) 788-9285	KUHNAST / Германия
ВИПСибирь	TECHKON / Германия
ВНИИ полиграфии	Шкалы оперативного контроля фото, копировального и печатного процессов ПШ, СПШк, ОКП-1, 2, 3 / ВНИИ полиграфии (Россия)
ДИМИ-ДОС	Спектрофотометры I1 ISIS XL, I1 IO, I1 PRO2 HW / X-Rite (США); FD-5BT / Konica Minolta (Япония)
Комлайн Рус	X-RITE, BETA INDUSTRIES / США
ЛАССО-центр	Денситометры TECHKON / Германия; лупы PEAK / Япония; контрольные шкалы / Россия; электронная прецизионная линейка, стеклянная линейка / Германия
Легион	Средства для контроля цвета X-RITE EYEOONE PRO, ISIS, IO; прибор для измерения офсетных форм X-RITE iCPLATE II; спектроденситометры X-RITE EXACT, EASYTRAX, INTELLITRAX; измерительные приборы со сферической оптикой CI6 / США; M-SERVICE CELLCHECK FLEXO CHECK / Германия; ТРОИКА ANICAM, LITHOCAM II / Великобритания; лупы и микроскопы PEAK / Япония
Логомаш	EYEOONE, DENSIEYE, SPECTROEYE; системы автоматического сканирования INTELLITRAX, EASYTRAX; денситометр для пластин iCPLATE 2X / X-Rite (США)
МакЦентр	DENS, SPECTRO DENS, SPECTRODRIVE, SPECTROJET, SPECTROPLATE, RT120 / Techkon (Германия)
ОГМА	ALIS / Nikka research
Сибполиграфсервис-ТМ	GRAFOPRINT / Китай, Нидерланды
Терем	EYEOONE, DENSIEYE, SPECTROEYE; системы автоматического сканирования X-RITE INTELLITRAX, EASYTRAX; денситометр для пластин X-RITE iCPLATE 2X / X-Rite (США)
Терра Принт Трейд	X-RITE / Швейцария
ФТП Групп (495) 788-9285	KUHNAST / Германия
Эй Джи Сервис	Лупы, рН-метры, кондуктометры
Юви Сервис (495) 626-2278	Инспекционно-перемоточное оборудование DIGIFLEX, DSR, DTR, TT / Bargaphic (Великобритания)
ЮджиЭнЛаб	Высокоточный толщиномер UHA-FT3; прибор для определения жесткости картона по линии биговки UHA-CBT1 / Napatek (Великобритания); толщиномер для бумаги и картона UGT-313-P; влагомер портативный для измерения влажности бумаги UGT-K100; испытатель жесткости картона с компьютерным управлением UGT-6011-PC; анализатор прочности на продавливание/сжатие UGT-7013; испытательный пресс для картона UGT-7036-ASF / Gotech (Тайвань); прибор для определения ударной вязкости UL-FIT-01; автоанализатор сопротивления раздиру UL-SLY-S1; автоматический анализатор коэффициента трения UL-FPT-F1; стенд для определения паропроницаемости пленок UL-TSY-W3; газопроницаемости пленок UL-VAC-V1/V2/V3; автоматический анализатор термосклеивания пленочных материалов UL-HST-H3 / Labthink (Китай)
Юман	Стробоскоп / Unilux (США); денситометр / FAG Graphic Systems (Швейцария)

ПРОСМОТРОВОЕ ОБОРУДОВАНИЕ

Название фирмы поставщика	Марка оборудования / Страна производитель
Apostrof (495) 787-3446	Кабины SPECTRALIGHT QC, JUDGE II / X-Rite (США); столы и стенды IMAGE PRO, COLOR MATCH, SMART LIGHT, MINI 5000, CLASSIC LINE, COLOR VIEWING LIGHT, CONTROL STATION CiP PRO, CHALLENGE 5000, PROF TOP MULTI 5000, COLOR PROOF STATION, COLOR PROOF LIGHT / Just Normlicht (Германия)
Альта-В	Монтажный стол AIVt / Альта-В (Россия)
Группа Фирм Офисная Полиграфия	POLYGRAPH / Германия
Компания Таймер-М	Просмотровые, монтажные столы с устройством резки фотоматериалов THEIMOCUT 44, 64, 80 / S.Theimer (Германия)
ЛАССО-центр	JUST NORMLICHT LITHO / Германия
Легион	JUST NORMLICHT PANTONE COLOR VIEWING LIGHT, COLOR COMMUNICATOR, COLOR MASTER, COLOR FRAME, CONTROL STATION CiP PRO, CHALLENGE 5000 / Германия; X-RITE SPECTRALIGHT QC, JUDGE II / США
Логомаш	Just Normlicht (Германия)
ОГМА	ALIS / Nikka research
Ориентал Про	JUST NORMLICHT / Германия
Сибполиграфсервис-ТМ	GRAFOPRINT / Китай, Нидерланды
Терем	COLOR MATCH, SMART LIGHT, CONTROL STATION CiP PRO, CHALLENGE 5000, COLOR PROOF STATION, COLOR PROOF LIGHT / Just Normlicht (Германия)

КОМПЬЮТЕРНОЕ ОБОРУДОВАНИЕ И ОБОРУДОВАНИЕ ДЛЯ ДОПЕЧАТНЫХ ПРОЦЕССОВ

КОМПЛЕКТУЮЩИЕ, ЗАПЧАСТИ И ДОПОЛНИТЕЛЬНОЕ ОБОРУДОВАНИЕ ДЛЯ PRE-PRESS

Название фирмы поставщика	Марка оборудования / Страна производитель
Apostrof (495) 787-3446	Цветовые справочники PANTONE; спектроколориметр CAPSURE / Pantone (США)
Comes Интернешнл СНГ	KODAK, ECRM, GMG, X-RITE, ECHO GRAPHIC / США, Германия, Швейцария, Дания
Grafimex	THEIMER, GLUNZ&JENSEN / Германия
Б2Принт (495) 788-9285	Dantex Graphics (Великобритания); Solutions Graphiques (Люксембург); AGI (Италия); Mekrom (Швейцария), KPG (Япония)
ВИПСибирь	AMSKY / Китай; GLUNZ&JENSEN / Дания; TECHKON / Германия
Керн СНГ	Ролевый модуль размотки/намотки KERN 100, 110 / Kern (Швейцария)
Компания Таймер-М	УФ-лампы, резиновые коврики, рассеивающие пленки, стеклянные УФ-фильтры для копировальных рам / S.Theimer (Германия)
КурБат (495) 225-5807	Вакуумные насосы и компрессоры BECKER / Германия
Легион	EIZO, NEC, KONICA MINOLTA, OKI / Япония; LUSCHER / Швейцария; AGFA, ESKO / Бельгия; CRON, HU.Q / Китай; DOTLINE, HAASE, JUST NORMLIGHT / Германия; GLUNZ&JENSEN / Дания; PHOTOMECA / Италия; KIP, X-RITE / США; RK-PRINT, ТРОИКА / Великобритания
Лигум	Обрезиненные валы для CtP / Ligum (Словакия)
Логомаш	Agfa (Бельгия), Basysprint (Бельгия), Heights (Великобритания), Glunz&Jensen (Дания)
НекстПоуз	CRON, HU.Q. / Китай
Ростарпром	Ротационные соединения для термостатирования валов печатных секций DEUBLIN / Германия; мембранные насосы и ремонтные комплекты YAMADA / Yamada Europe (Нидерланды); оборудование для снятия статического электричества SIMCO / Simco-Ion Europe (Нидерланды)
Сибполиграфсервис-ТМ	GRAFOPRINT / Китай, Нидерланды
Терем	Agfa Graphics (Бельгия), ECRM Imaging Systems (США), Glunz&Jensen (Дания)
ФТП Групп (495) 788-9285	MAC DERMID / США; SOLUTIONS GRAPHIQUES / Люксембург; AGI / Италия; MEKROM / Швейцария; KPG / Япония

ФОРМНОЕ ОБОРУДОВАНИЕ

Название фирмы поставщика	Марка оборудования / Страна производитель
Apostrof (495) 787-3446	Устройства пробивки/загибки печатных форм BEIL / Beil-Registersysteme (Германия); копировальные рамы OVIТ GEMENI / O.V.I.T. (Италия)
Comes Интернешнл СНГ	GRUNIG / Германия; KEYWELL / Тайвань; RISO KAGAKU / Япония; AGI / Италия
Grafimex	THEIMER, BACHER, SACK, BEIL / Германия
Альта-В	Установка для монтажа флексоформ OPTOMOUNT / Альта-В (Россия)
Альфа НПЦ	LASER GRAVER / НПЦ Альфа (Россия)
Б2Принт (495) 788-9285	DANTEХ GRAPHICS / Великобритания
ВИПСибирь	GLUNZ&JENSEN / Дания; TARNG YUN / Китай; лазерный гравер для флексографских форм ESKO CDI / Бельгия
Группа Фирм Офисная Полиграфия	POLYGRAPH / Германия; TECHNICAL INDUSTRIAL / Китай; WORKHORSE, LAWSON / США
Дюпон Наука и Технологии	Для изготовления фотополлимерных форм по термальной технологии CYREL FAST; для изготовления бесшовных фотополлимерных форм CYREL ROUND, FAST ROUND; экспонирующая рама со встроенной камерой для контролируемой атмосферы CYREL DIGIFLOW; для изготовления флексографских печатных форм с сольвентной или термальной обработкой CYREL; системы для монтажа CYREL MICROFLEX
Компания Таймер-М	Копировальные рамы для офсетной печати COPYMAT, MONTAKOP; для трафаретной печати SDR, COPYMAT ST, MONTAKOP ST, OMNIVAC ST; для флексографии QUALYDOT / S.Theimer (Германия); процессоры INTERPLATER / Glunz&Jensen (Дания)
Легион	Моноблок для изготовления флексоформ EDF-HP PHOTOMECA / Италия; печи для обжига HAASE / Германия; оборудование для проявки форм GLUNZ&JENSEN / Дания; HAASE / Германия; HU.Q. / Китай; PHOTOMECA / Италия
Логомаш	Устройства пробивки штифтовых отверстий и загибки BEIL REGISTERSYSTEME / Beil (Германия); конвейеры, печи для обжига пластин, устройства промывки и гуммирования, стекеры / Heights (Великобритания), Glunz&Jensen (Дания)
НекстПоуз	Оборудование для проявки форм HU.Q. / Китай
Нисса ПринтПак	Устройства натяжения ситовой ткани, нанесения фотоэмульсии, тензиометры, горизонтальные сушильные шкафы, контактно-копировальные рамы, устройства для обработки/смывки трафаретных рам / Grunig (Германия), Keywell (Тайвань), Natgraph (Великобритания)
ОГМА	COMPACT FL, LP, FLW; C-TOUCH FLW, LP, FL; AQUA, LINEA DIGIT / Solution Grafiques; для монтажа флексографских форм FALCON, SWS / Flexotech
Ориентал Про	TASHIANG / Тайвань; MARCHETTI / Италия
Ризо Евразия	Принтер трафаретных форм GOCCOPRO 100, QS200 / Riso Kagaku (Япония)
Терем	Автоматические и п/а системы пробивки/загибки форм BEIL EASY LINE PBE-S, COMFORT LINE PBE-S, HIGH LINE PBE-S / Германия; BARENSCHEE VSAK BASIC, COMPACT, PERFORMANCE, VARIO; конвейеры/стекеры / Grafoteam (Германия); печи для обжигания форм / Haase TopLine (Германия), Glunz&Jensen (Дания)
Терра Принт Трейд	Контактно-копировальные рамы VEGA / Китай
ФТП Групп (495) 788-9285	MAC DERMID / США; SOLUTIONS GRAPHIQUES / Люксембург; AGI / Италия; MEKROM / Швейцария
Эзапринт	Натяжные устройства, устройства для нанесения эмульсии, экспозиционное, проявочное, промывочное оборудование / Printool (Швейцария), CMP-Argon, Elle-Esse (Италия)

КОМПЬЮТЕРНОЕ ОБОРУДОВАНИЕ И ОБОРУДОВАНИЕ ДЛЯ ПЕЧАТНЫХ ПРОЦЕССОВ

ОФСЕТНЫЕ ПЕЧАТНЫЕ МАШИНЫ (ЛИСТОВЫЕ)

Название фирмы поставщика	Марка оборудования / Страна производитель
Comes Интернешнл СНГ	RYOBI, KOMORI / Япония
ForOffice	VEKTOR
Grafimex	HEIDELBERG, MAN ROLAND, KBA / Германия; KOMORI, RYOBI / Япония
ВИПСибирь	MAN ROLAND / Германия
Гейдельберг-СНГ	SPEEDMASTER / Heidelberg Druckmaschinen (Германия)
Группа Фирм Офисная Полиграфия	DONGHANG / Китай; RYOBI / Япония
Комлайн Рус	PRESSTEK / США
Логомаш	HEIDELBERG, KBA / Германия; RYOBI / Япония
ЛПМ Система	НЕВОПРИНТ 350М / ЛПМ Система (Россия)
МТ Инвест	GENIUS 52UV / KBA-MePrint (Германия)
Ориентал Про	YUING / Guanghua (Китай); Gronhi (Китай); SHINOHARA
Сибполиграфсервис-ТМ	ADAST / Чехия; POLLY, HEIDELBERG / Германия; GRONHI / Китай
Терра Принт Трейд	RYOBI / Япония; WH HAMADA / Китай

ОФСЕТНЫЕ ПЕЧАТНЫЕ МАШИНЫ (РУЛОННЫЕ)

Название фирмы поставщика	Марка оборудования / Страна производитель
Apostrof (495) 787-3446	Офсетные и гибридные полуротационные и ротационные машины / Rotatek (Испания)
Comes Интернешнл СНГ	HEIDELBERG, KBA / Германия
Grafimex	HEIDELBERG, HARRIS, GOSS, KBA, ZIRKON / Германия
Аскольд	Газетная машина ФАКТОР-90 / Аскольд (Россия)
ВИПСибирь	MAN ROLAND / Германия; ROTOFFSET / Индия
Новое решение	ROLLOFFSET / Китай
Новое Решение*	ROLLOFFSET / Китай
Огард	EO / MPS Systems (Нидерланды)
ОГМА	VIVA 340/420 ANIFLO, 340 WATERLESS OFFSET / Codimag (Франция)
Ориентал Про	Fast (Индия)
Терем	RS-350PS / Labelmen (Тайвань)
Терра Принт Трейд	Газетные RONALD / Индия
Формат (4855) 25-41-49	Книжная ролевая машина ПВК 84 / Россия
Эй Джи Сервис	Tensor International (США)

СТАНКИ ДЛЯ ТРАФАРЕТНОЙ ПЕЧАТИ

Название фирмы поставщика	Марка оборудования / Страна производитель
Comes Интернешнл СНГ	WORKHORSE, LAWSON, WINON, VASTEX / США, Китай
ForOffice	LM-PRINT, M&R, TIC, TOPPRINT, VASTEX, VEKTOR, WINON
Gidue Rus	SMAG (Франция)
Grafimex	SPS VITESSA / Германия; SAKURAI / Япония
Группа Фирм Офисная Полиграфия	WORKHORSE, LAWSON / США
Зенон-Рекламные Поставки	Ручной для печати на текстильных изделиях YBL3232S, 4050S, S 5265; ручной с подсветкой; ручной вакуумный; ручной для печати на цилиндрических поверхностях TX-X 1, 3; ручной настольный
Нисса ПринтПак	Стоп-цилиндрические машины SAKURAI MAESTRO MS, MS SD; автоматические машины с реверсивным приводом печатного цилиндра SAKURAI SC-AII / Sakurai (Япония); автоматическая машина с плоским столом MF; автоматические сушилки / Natgraph (Великобритания); п/а для печати по стеклу, п/а для печати электронных компонентов, сушильное оборудование / Keywell (Тайвань)
Новое Решение*	SY 320 / Китай
ОГМА	YF-310-1, 310-2, 460 / Yue Fai
Ориентал Про	Jinbao (Китай)
Терем	PWS-310, 450 / Labelmen (Тайвань)
Эзапринт	П/а и автоматические листовые станки / CMP-Argon (Италия), Codash (Италия), ROQ (Португалия); станки для печати на готовых изделиях / GPE (Италия); сушильные устройства / CMP-Argon (Италия), Rayson (Турция); б/у оборудование / Европа, Китай

МАШИНЫ ДЛЯ ТАМПОПЕЧАТИ

Название фирмы поставщика	Марка оборудования / Страна производитель
Comes Интернешнл СНГ	Ручные, п/а и автоматические комплексы INKPRINT / Comes Italia (Италия)
ForOffice	LM-PRINT, PSI, SUPER PRIMEX, TIC, TOPPRINT, WINON
Грантмаш (495) 514-3758	Многоцветная печать, линии
Группа Фирм Офисная Полиграфия	TAMPOPRINT / Германия
Клад	TOPPRINT / Китай

ОБОРУДОВАНИЕ ДЛЯ ПЕЧАТНЫХ ПРОЦЕССОВ

ЦИФРОВЫЕ ДУПЛИКАТОРЫ (РИЗОГРАФЫ)

Название фирмы поставщика	Марка оборудования / Страна производитель
Abris	RICOH
Сомес Интернешнл СНГ	RISO KAGAKU / Япония
Софис	RICOH, RISO / Китай
ForOffice	RISO, DUPLO, RICOH
NBZ Computers	RISO / Япония
АРТИ	XEROX, RICOH, HEWLETT-PACKARD
Группа Фирм Офисная Полиграфия	DUPLO, RISO / Япония
Клад	RISO / Япония
Печатный Мир**	RISO
Полиграфмаркет	DUPLO, RISO / Япония
Ризо Евразия	KZ30; CZ100, 180; EZ 201, 371, 571; ME 9350; SE 9380; RISO A2 / Riso Kagaku (Япония)
Сан СПб	RICOH / Китай
Фрактал	DUPLO / Япония
ЧЕЯЛ Торговый дом (495) 287-0990	RISO / Япония

ЦИФРОВЫЕ МАШИНЫ ПОЛНОЦВЕТНОЙ ПЕЧАТИ

Название фирмы поставщика	Марка оборудования / Страна производитель
Apostrof (495) 787-3446	BIZHUB PRESS C6000, C7000(P), C70HC, C8000 / Konica Minolta (Япония); рулонная машина LOMOND DESKPRESS / Lomond
Сомес Интернешнл СНГ	KONICA MINOLTA, COMCOLOR / Япония
Софис	RICOH, RISO, KYOCERA, OKI, XEROX, KONICA MINOLTA, TOSHIBA / Китай
Fujifilm	FUJIFILM JETPRESS / Япония
Gidue Rus	Струйные DSI / Stork Prints (Нидерланды)
Grafimex	CANON, KONICA MINOLTA / Япония; HEIDELBERG / Германия; HP
NBZ Computers	XEROX, OKI / США, Япония
OCE-Технотрейдсервис	OCE, CANON / Нидерланды
OKI	OKI ES9431, пятицветная OKI ES9541 / OKI Data (Япония)
Supplyland	METEOR / MGI (Франция)
АльфаТех плюс	XEROX, CANON
АРТИ	XEROX, RICOH, HEWLETT-PACKARD
АТ ДЕСАЙН+	Встраиваемые модули полноцветной/монохромной печати COLOURPRINT / Industrial Inkjet (Великобритания)
Веллес группа компаний	Для печати по текстилю BROTHER / Япония
ВИПСибирь	XEIKON / Бельгия
Гейдельберг-СНГ	LINOPRINT / Ricoh
Группа Фирм Офисная Полиграфия	CANON / Япония
ДИМИ-ДОС	BIZHUB PRO C1060L, PRESS C1060, C1070, C1070P, C71HC, C1085, C1100 / Konica Minolta (Япония)
Комлайн Рус	XANTE / США; INTEC / Великобритания; KONICA MINOLTA, RICOH / Япония
Компания Джест	WORKCENTRE 7425, 7435; DOCUCOLOR 240, 250, 242, 252, 260, 7002. 8002, 8080; COLOR 550, 560, 700DCP, 700PRO, 700I, 770 / Херох (США); BIZHUB C452, 552, 652; PRO C5500, 6500, 5501, 6501; PRO/PRESS 6000L, C6000, C7000, C8000 / Konica Minolta (Япония)
Коника Минолта (495) 789-8804	BIZHUB C224e, C308, C368, C454e, C554e, C654e, C754e, C3110, C3350, C3850(FS); PRO C1060L, PRESS C1060, C1070/P, C71HC, C1085, C1100 / Konica Minolta (Япония)
Легион	BIZHUB PRO, PRESS C6000, C7000(P), C70HC, C8000 / Konica Minolta (Япония)
Линко	XEROX
МТ Инвест	Листовые и ролевые КОЛОРСТРИМ 3000, ВАРИОСТРИМ, ВАРИОПРИНТ, ИМИДЖПРЕСС / Canon (Япония), Осе (Германия)
ОГМА	PJ 250A, 350A / Shiki (Япония); RAPID X1, X2 / Rapid Label System (Великобритания)
Печатный Мир**	KONICA MINOLTA, HP
Полиграфмаркет	KONICA MINOLTA / Япония
Ризо Евразия	Высокоскоростной полноцветный струйный принтер COMCOLOR 3110, 3150, 7110, 7150, 9110, 9150 / Riso Kagaku (Япония)
Сибирский успех	KONICA MINOLTA / Япония, ЕС
Термомарк	AXXIS / США
Фрактал	CANON / Япония
ЧЕЯЛ Торговый дом (495) 287-0990	XEROX, KONICA MINOLTA, RISO COMCOLOR / Япония
Юви Сервис (495) 626-2278	NL 33 / New Solutions (Португалия)

ОБОРУДОВАНИЕ ДЛЯ ПЕЧАТНЫХ ПРОЦЕССОВ

МАШИНЫ ДЛЯ ФЛЕКСОГРАФСКОЙ ПЕЧАТИ

Название фирмы поставщика	Марка оборудования / Страна производитель
Apostrof (495) 787-3446	ROTATEK SMARTFLEX / Rotatek (Испания); ETIPRINT, NETTUNO / Etimas (Италия)
ARS Machinery	Станок для нанесения печати на развертки упаковки из гофрокартона ФП-1.6, 2.0 / ARS Machinery (Польша)
British Converting Solutions	Секция флексопечати FLEXO-PRINT / BCS (Великобритания)
ЕМКА	SPM 180 / ЕМКА (Литва)
Gidue Rus	Gidue (Италия)
Grafimex	MARK ANDY, W&H, GALLUS, FISHER&KRECKE, SOMAFLEX / Германия
Kuen Yuh Machinery	Kuen Yuh Machinery (Тайвань)
Potomac Company	Принтер маркировки бумажных этикеток DALEMARK 975HR; для сложенных коробок и карточек 975FEX; для картонных коробочек 975FD; для сложенных коробок из гофрокартона и полимерных мешках 900F / DaleMark Industries (США)
Булат-Флексо	СИГМА, АЛБТА / Булат-Флексо (Украина)
Валентина Пак	УТ, УТ-В / Согшан Машинери (Китай)
ВД-Ком	EMBA / Швеция
ВИПСибирь	OMET / Италия
Гейдельберг-СНГ	GALLUS / Gallus Ferd. Ruesch (Швейцария)
Грантмаш (495) 514-3758	Для печати по гофрокартону / Россия
Группа Фирм Офисная Полиграфия	DONGHANG / Китай
Киевополиграфмаш	С центральным печатным цилиндром КИЕВФЛЕКС ФДР-1000/8, 1200/6, 850/6, 850, 420/8; ярусного построения ФДР-210/5, 850/2; линия по изготовлению бандерольных колец для банкнот ФДР-210/ЗБК; печатно-высекальная линия для изготовления заготовок картонных коробок ДВЛ-1800; для печати на картонных листах и бумажных мешках ТПФ-850 / Киевополиграфмаш (Украина)
Класс-Инжиниринг	ФГМ-04; оборудование для нанесения печати на скотче / Класс-Инжиниринг (Россия)
Крафт Инжиниринг	Для производства бумажных мешков РПФМ / Крафт Инжиниринг (Россия)
МК Арнита	МК Арнита (Россия)
Нисса ПринтПак	Cerutti (Италия)
Новое решение	ATLAS, COMBIPRINT, ЕКОФА / Китай
Новое Решение*	ATLAS / Китай
Огард	ЕС, ЕF, EXL / MPS Systems (Нидерланды); 4400, 6503, 6400 / Sohn Manufacturing (США)
ОГМА	ЕCOFLEX 330, 450; ЕCOFLEX VSI 330, 450; ЕCOSMART / Multitec (Индия)
Ориентал Про	PURLUX / Китай
Пакматика	Ярусного типа УТ, ГУТ; секционного типа RY650, 850 / Китай
Паксистем	Ротационная высека с секциями флексопечати / Паксистем (Россия)
СЗКСК	BIELLONI CONVERTING / Италия
Сибполиграфсервис-ТМ	HEIDELBERG / Германия
Терем	FIT, SUPERPRINT, ES-350 / Etirama (Бразилия); AGILITY, HIFLEX, TOTALFLEX / Feva (Бразилия)
Терра Принт Трейд	Carnevalli (Бразилия), Atlas (Китай), Ecofa (Китай), Focus (Великобритания), Lombardi (Италия)
Техника для упаковки и жарки	5 FB / UsPak (Турция)
ФлексоЛаб	RY-330, 450; LRY-320, 450 / Zonten (Китай); iFLEX, XFLEX X2, X4, X6, VARYFLEX V2 / OMET (Италия)
Флексопром	КАСКАД / Флексопром (Россия)
Эксимпак-Оборудование	Ярусного типа FP-OD; планетарного типа HM-1206CIE / Hemingstone (Тайвань)

ОБОРУДОВАНИЕ ДЛЯ ВЫСОКОЙ ПЕЧАТИ

Название фирмы поставщика	Марка оборудования / Страна производитель
Apostrof (495) 787-3446	ETIMAC AGENA / Etimas (Италия)
ВИПСибирь	UFLEX / Индия
Новое решение	ATLAS SERVO / Китай
Новое Решение*	ATLASSERVO / Китай
ОГМА	VIVA 420 LETTERPRESS / Codimag
Терем	PW-260/460-R6C / Labelmen (Тайвань)
Терра Принт Трейд	ORTHOTEC / Китай

ОБОРУДОВАНИЕ ДЛЯ ГЛУБОКОЙ ПЕЧАТИ

Название фирмы поставщика	Марка оборудования / Страна производитель
Kuen Yuh Machinery	Kuen Yuh Machinery (Тайвань)
ВИПСибирь	UFLEX / Индия
Нисса ПринтПак	Cerutti (Италия)
Новое решение	GOWELL / Китай
ОГМА	ROTOSHAFTELESS-530 / RCL (Италия); V-PRESS, E-PRESS / Kohli Industries (Индия)
Терем	GP-1000, 1300 / Webcontrol (Тайвань)
Эксимпак-Оборудование	HWA 1000, 1200 / Тайвань
Юман	Sung An Machinery (Ю. Корея)

ОБОРУДОВАНИЕ ДЛЯ ПЕЧАТНЫХ ПРОЦЕССОВ

ТРАНСФЕРНЫЕ И ТЕРМОТРАНСФЕРНЫЕ ПРИНТЕРЫ

Название фирмы поставщика	Марка оборудования / Страна производитель
Сомес Интернешнл СНГ	ZEBRA, DATAMAX, CITIZEN / США, Япония
Lintek.ru	PTF / Тайвань
Potomac Company	С узлом наклейки этикеток UNIVERSAL UPA II / UniVersal Labeling Systems (США)
Алларт Сервис	EPSON / Япония
Банковская Техника	DATACARD / США, Малайзия
ДиЛоджик	ZEBRA, DATAMAX / США; TSC / Тайвань
Зенон-Рекламные Поставки	ZEONJET SUB DX-5, ZEONPRESS-1200 CALANDER, 1700 CALANDER / Китай
КолорТек	ZEBRA, M.J, LP, R / Китай
Орбита	C168, G2108, G3106, I200, I300, TX2, TX3, TX6 / Postek (Китай); принтеры цветных этикеток SCL-4000D /
Swiftcolor (Япония); VP485, 495, 700 / Vipcolor (Сингапур)	
Плоттерс-шоп	MIMAKI / Япония
Полиграфические ресурсы (495) 641-0060	ТТPRINT / КВА-Metronic (Германия)
Термомарк	CAB / Германия

ТЕРМОТРАНСФЕРНЫЕ ПРЕССЫ

Название фирмы поставщика	Марка оборудования / Страна производитель
Abris	BULROS, CHASTER, OFFICE KIT, DUPLO
Сомес Интернешнл СНГ	ADKINS / Великобритания; LOMOND / Китай
Софис	VEKTOR, INSTA, BULROS, TOPPRINT / Китай
ForOffice	GRAFALEX, A.ADKINS, BULROS, INSTA, METALNOX, TITANJET, TRANSFER KIT, VEKTOR
Potomac Company	DALEMARK 8000 POP / DaleMark Industries (США)
Алларт Сервис	COLORS / Китай, Ю. Корея
Группа Фирм Офисная Полиграфия	INSTA / США
Зенон-Рекламные Поставки	AIR CLAM X, CAP MAGNET, CLAM X, ROTEM RMX, ECLAM 1, ECLAM 2, ECAP, EMUG / SEFA (Франция); BLUE PRESS-1, 2, 3, SWING, CAP; YELLOW ECONOMY AUTO 1, 2; XXL; YELLOW NEW ECONOMY; YELLOW PRESS 4050, CAP, MUG-O-LITE; DIGI CAP, HOT MUG, MUG-O-MATIC / Schulze (Германия); ZP-150, 280H, 280V, 380, 380S, 406, 500, 300 DOUBLE, 380 DOUBLE, 100, 115, 80H, 80V, 80C, 100P / Zeon (Китай); VERT-60, 50R, 38A; SWING-5, 38; AIR DRAW, DOUBLE, DOUBLE BIG; CAP-S, MUG-H NEW, MUG-H, PLATE / Китай; TS-ONE / Siser (Италия); широкоформатные PRESSTECH 1200E, 1500 / Россия
Копитан	INSTA / США; TRANSFER KIT / Китай
Печатный Мир**	INSTA, TRANSFERKIT
Плоттерс-шоп	SUPERTEX / Ю. Корея
Полиграфмаркет	TC-800TM / Ю. Корея
Торговый Дом Иницио	Для сублимации, 3D вакуумные для сублимации HEATPRESS / Китай
Эзапринт	REYMATEX / Испания; ACOSGRAF / Португалия

ШИРОКОФОРМАТНЫЕ ПРИНТЕРЫ / ПЛОТТЕРЫ

Название фирмы поставщика	Марка оборудования / Страна производитель
Abris	BROTHER, CANON, EPSON, OKI, HEWLETT-PACKARD, KYOCERA MITA, LEXMARK, KONICA-MINOLTA, RICOH, PANASONIC, SAMSUNG, XEROX, ZEBRA
Сомес Интернешнл СНГ	KONICA MINOLTA, MIMAKI, EPSON / Япония; ROLAND, BROTHER / США
Софис	RICOH / Китай
ForOffice	HP, ESPON, CANON, MIMAKI, TKT BRAINPOWER, XEROX, ROLAND, TECHNO-JET
Fujifilm	FUJIFILM ACUITY / Япония
NBZ Computers	XEROX, EPSON, MIMAKI / США, Япония
OCE-Технотрейдсервис	OCE, CANON / Нидерланды
Автоним	HP, CANON, EPSON, XEROX, ROLAND, MUTOH, ENCAD
Алларт Сервис	EPSON / Япония; COLORS / Китай
АльфаТех плюс	HP, XEROX, EPSON, CANON
АРТИ	XEROX, HEWLETT-PACKARD
АТ ДЕСАЙН+	Сольвентные EUROMEDIA MAXJET; KEUNDO SUPRAQ / Ю. Корея; планшетные и гибридные УФ-принтеры SIGMAJET / Чехия; рулонные УФ UVISTAR UVR / Израиль; планшетные УФ INCA SPYDER / Великобритания; FUJIFILM ACUITY / Канада
Группа компаний Континент	Сольвентные FLORA, MUSTANG / Китай
ДИМИ-ДОС	KIP 700M, 7170, 7770, 7970, 9900, C7800 / Katsuragava Electric (Япония)
Зенон-Рекламные Поставки	VELAJET-3204D, 1804; POLAJET-3208D, 3206; XP-3204T, 1804D, 2506D; DURAJET-1904T, ORIONJET-1806 / DGI (Ю. Корея); УФ-принтеры DILLI NEOTITAN RTR 3204D, 2504D-WV, UVV-1606WS / Dilli (Ю. Корея); для печати по текстилю DGI FABRI T-1806 / DGI (Ю. Корея); сольвентные ZEONJET DX-5 CLASSIC, DX-5 PRO, DX-5, 3202 DX-5 PRO, 3204 PROTON, 3208 PROTON, 3204 POLARIS, 3208 PROTON LUX, 2512 UV FLATBED, 3208/12/16 PLUS LIGHT; ECOJET DX-5, DX-7, DX-5 LUX, 3202 DX-5 LUX, PLUS; STORMJET-3208 POLARIS; ROCKETJET-3208 POLARIS / Китай; сублимационные ZEONJET SUB DX-5, ZEONPRESS-1200 CALANDER, 1700 CALANDER / Китай; УФ HANDTOP HT 1610UV FLATBED, HT2512UV FLATBED, HT3200UV HYBRID, SPRINTER MAKECOLOR UV F2030 / Китай; экосольвентные ROLAND VERSAEXPRESS RF640, SOLJET PRO4 XF-640, XR-640, VERSACAMM VS-640i, 540i, 300i, VERSA STUDIO BN-20; интерьерные сублимационные ROLAND TEXART RT-640; рулонные, гибридные, планшетные УФ ROLAND VERSA UV / Roland (Япония, Таиланд)

ОБОРУДОВАНИЕ ДЛЯ ПЕЧАТНЫХ ПРОЦЕССОВ



ШИРОКОФОРМАТНЫЕ ПРИНТЕРЫ / ПЛОТТЕРЫ

Название фирмы поставщика	Марка оборудования / Страна производитель
Золотой мост	CRYSTALJET / Китай
ИНКВИН Группа Компаний (495) 668-0643	Эко-сольвентные TWINJET SJ-1608, 1605, 1805, 1816PRO, 3216PRO; TWINJET PHOENIX-1800SM, 3200SM; сублимационные TWINJET PHOENIX-1800, 3200 / Twinjet (Китай)
ИНК-Донор	Струйные EPSON STYLUS PRO, SURECOLOR T / Япония; CANON / Япония; сольвентные и экосольвентные TARGA XT / Бразилия; MIMAKI, MIMAKI SWJ / Япония; ROLAND SOLJET, VERSACAMM / Япония; УФ AMPLA TARGA XT LED UV, TARGA UV / Бразилия
Клад	OCE, HP
Комлайн Рус	EPSON / Япония
Коника Минолта (495) 789-8804	Черно-белые KIP 700m, 7170, 7770, 7970; цветные KIP C7800 / Katsuragawa Electric
Легион	EPSON SC-S30610, S50610, S70610 / Япония; цветные и монохромные инженерные KIP C7800, 7700, 7900 / США
Линко	XEROX
ЛРТ	UV принтеры OCE ARIZONA 318 GL, 440 GT/XT, 460 GT/XT, 480 GT/XT, 550 GT/XT / Oce Technologies (Нидерланды); промышленный UV принтер / Hewlett-Packard (США)
Мега Сервис Технолджи	ALPHAJET / Китай; MIMAKI, EPSON / Япония
Плоттерс-шоп	MIMAKI / Япония
Полиграфмаркет	EPSON / Япония
ПризМикс	EFI VUTEK, EFI WIDE FORMAT / EFI (США); CANON / Canon (Япония)
Техно-Графика	WIT-COLOR, TECHNO-JET / Китай; UV принтеры TECHNO-JET / Docap (Китай)
Фирма ЛИП	MUTOH / Япония; JETRIX / InkTec (Ю. Корея)
Ф-медиа	Сольвентные, для интерьерной печати DAZZLE JET, INFINITI, POLO, SKYJET / Китай
Эзапринт	ROLAND / Япония

ПЛАНШЕТНЫЕ СУВЕНИРНЫЕ И ТЕКСТИЛЬНЫЕ ПРИНТЕРЫ

Название фирмы поставщика	Марка оборудования / Страна производитель
ForOffice	DREAMJET, TECHNO-JET
Алларт Сервис	COLORS / Китай
Веллес группа компаний	Для печати по текстилю BROTHER / Япония
Зенон-Рекламные Поставки	Для печати по текстилю DGI FABRI T-1806 / DGI (Ю. Корея); планшетные УФ ROLAND VERSA UV / Roland (Япония, Таиланд)
Плоттерс-шоп	MIMAKI / Япония

КОМПЛЕКТУЮЩИЕ И ЗАПЧАСТИ К ПЕЧАТНОМУ ОБОРУДОВАНИЮ

Название фирмы поставщика	Марка оборудования / Страна производитель
Apostrof (495) 787-3446	Увлажняющие аппараты КОМПАС / США; красочные и увлажняющие валы SYN-TAC для печатных машин RYOBI, HEIDELBERG, HAMADA, KOMORI и других мало- и среднеформатных листовых офсетных машин; красочные и увлажняющие валы DIAMOND для печатных машин MANROLAND и других средне-, полу- и крупноформатных листовых и рулонных офсетных машин / Pamarco Global Graphics (США); перфорационные ножи PERFECT / Thompson (США)
Сомес Интернешнл СНГ	BIZHUB, BIZHUB PRO, KOMORI, RYOBI, KYOCERA-MITA / Япония; COMEC ITALIA / Италия

ОБОРУДОВАНИЕ ДЛЯ ПЕЧАТНЫХ ПРОЦЕССОВ

КОМПЛЕКТУЮЩИЕ И ЗАПЧАСТИ К ПЕЧАТНОМУ ОБОРУДОВАНИЮ

Название фирмы поставщика	Марка оборудования / Страна производитель
GF Systems	Станции смешения водоразбавляемых красок AQUABLEND 18; органоразбавляемых красок COLOURBLEND 24-16 INGREDIENT SOLVENT INK DISPENSER; офсетных красок HP25 INK DISPENSER, POD INK DISPENSER / Vale-Tech (Великобритания); водоразбавляемых красок AQUATOR LITE 12 / GF Systems (Польша)
Gidue Rus	ROTARY DIE / Польша
Hunkeler Systeme	Комплексные системы удаления бумажных и картонных отходов (сбор, измельчение, транспортировка, пакетирование, брикетирование, очистка воздуха от пыли); модули размотки, намотки для промышленных принтеров; линии для изготовления интегрированных карт и этикеток, бесконвертных почтовых отправок / Hunkeler Systeme (Швейцария)
NBZ Computers	XEROX / США
OCE-Технотрейдсервис	OCE, CANON / Нидерланды
Rotomac Company	UNIVERSAL, DALEMAR / США
Акцент пре-пресс	Вывод СТР форм для офсетной печати
АЛЛ Импекс 2001	Датчики обнаружения двойного листа, наслоения и склеивания; датчики счета копий, листов; световые барьеры безопасности / Leuze Electronic (Германия)
Алларт Сервис	EPSON / Япония; COLORS / Китай
Альта-В	Система равнения края ALTAB; система регистр контроля для глубокой печати ALREG-08 / Альта-В (Россия)
Анилокс Сервис	Производство анилоксных, формных валов, валов в офсете / Украина
Артезаинк-М (495) 762-2655	Для KOMORI, RYOBI, SAKURAI, HAMADA, HORIZON
АРТИ	XEROX, RICOH, HEWLETT-PACKARD
АТ ДЕСАЙН+	Анилоксные валы SANDON GLOBAL / Великобритания; ротационный печатный инструмент / Rotometrics (США); УФ-лампы PRIMARC / Великобритания
Банковская Техника	DATACARD / США, Малайзия
Булат-Флексо	Счетно-перемоточная машина ДЕЛЬТА / Булат-Флексо (Украина)
ВД-Ком	Хранилища для флексоформ / Дания; ремни, планки, люверсы для флексоформ / Нидерланды, Великобритания
ВИПСибирь	GLUNZ&JENSEN / Дания; TARNG YUN / Китай; MAN ROLAND / Германия; ROTOFFSET / Индия; XEIKON / Бельгия; ОМЕТ / Италия; UFLEX / Индия
Вортекс	Нейтрализатор статического электричества RN+ENC / Haug (Канада); антистатический шнур / США; системы очистки поверхностей материалов AIR BLADE; системы охлаждения электроцитов, серверов, панелей управления CABINET COOLER / Nex-Flow (Канада)
Гангут ПТК	Ракельные ножи MICROFLEX I, II, MICRONOX I, II, MICROKOTE, ESTERFLEX / Swedev (Швеция)
Глобал Эксперт Дистрибуция (499) 403-3909	УФ системы и лампы / Ultralight (Швейцария); ИК системы, лампы, излучатели / Heraeus Noblelight; магнитные и формные цилиндры; анилоксные валы, гильзы; обрезающие валы
Десса-НВ	Изготовление и восстановление валов с использованием резины и полиуретанов
Детвилер	Ракели стальные STANSART, LONGLIFE, SOFT, BLUESTAR / Daetwyler (Швейцария)
ДИМИ-ДОС	BIZHUB PRO, PRESS / Konica Minolta (Япония)
Зенон-Рекламные Поставки	Печатающие головки XAAR 128/80, 128/40+; SEIKO IRH 1315D; KONICA MINOLTA 512M, SPECTRA NOVA 256/80 AAA, EPSON DX5
Игл Групп	Аспирационное оборудование для удаления обрезки картона / PPT-Filter (Финляндия)
Ирвин	Станция для очистки картриджей от тонера / Россия
Киевополиграфмаш	Киевополиграфмаш (Украина)
Компания Таймер-М	УФ-сушки автономные и встраиваемые в печатные машины, УФ-лампы для копировальных рам и сушек / S.Theimer (Германия); установки подготовки воды для увлажняющего раствора офсетных печатных машин / Cumulus (Нидерланды)
КурБат (495) 225-5807	Валы обрезающие / Россия; гофровалы, валы анилоксные HAILI ROLL / Китай; вакуумные насосы и компрессоры BECKER / Германия; фильтры / Mann+Hummel (Германия)
Лазеръ	Оборудование для безопасной лазерной очистки анилоксных валов LASERECOCLEAN / Лазеръ (Россия)
Лигум	Валы офсетные увлажнения и красочные LIGUM-WESTLAND / Германия; валы обрезающие технические LIGUM / Россия; гильзы печатные для флексографии, коронарные LIGUM / Чехия; услуги по обрезающему техническим, дукторным валов LIGUM / Россия
Линко	XEROX
Логомаш	Для офсетных машин HEIDELBERG, KBA / Германия; RYOBI / Япония
ЛПМ Система	Для Rotary-314 / ЛПМ Система (Россия)
Нисса ПринтПак	Ко всему поставляемому оборудованию; автоматические сушки, стальные приемки / Natgraph (Великобритания); устройства натяжения ситовой ткани, тензиометры, машины для нанесения фотоэмульсии, горизонтальные сушильные шкафы, контактно-копировальные рамы, устройства для обработки/смывки трафаретных рам, миксеры для смешения красок, устройства для заточки ракелей / Grunig (Германия); сушильное оборудование / Keywell (Тайвань)
ОГМА	Codimag, SMAG (Франция); Yue Fai; Shiki (Япония); Kohli Industries (Индия); оборудование для очистки растровых валов, флексографских печатных форм, подъемники рулонов / Grafisk Maskinfabrik
Петропринт	Такелажные работы, демонтаж/монтаж оборудования
Полиграфические ресурсы (495) 641-0060	Для ADAST ROMAYOR-314, DOMINANT / Evkra (Чехия)
Полиграфмаркет	KONICA MINOLTA, DUPLO, RISO / Япония; NAGEL / Германия; ADAST / Чехия
Полиграфмонтажсервис	Такелаж, монтаж, пуско-наладочные работы
Полиграф-Сервис	Валы печатные (ремонт, поставка со склада) / резина Tesnorulli (Италия); валы для бесчехлового увлажнения TEXAL / Tesnorulli (Италия); рилсановые валы, замена медного покрытия
Рекон-Д	Плоские приводные ремни, конвейерные ленты
Ростапром	Ротационные соединения для термостатирования валов печатных секций DEUBLIN / Германия; мембранные насосы и ремонтные комплекты YAMADA / Yamada Europe (Нидерланды); оборудование для снятия статического электричества SIMCO / Simco-Ion Europe (Нидерланды); быстроразъемные соединения STUCCHI / Италия

ОБОРУДОВАНИЕ ДЛЯ ПЕЧАТНЫХ ПРОЦЕССОВ



КОМПЛЕКТУЮЩИЕ И ЗАПЧАСТИ К ПЕЧАТНОМУ ОБОРУДОВАНИЮ

Название фирмы поставщика	Марка оборудования / Страна производитель
Сантай (3952) 70-92-72	Печатные валы
Сибирский успех	Япония, ЕС
Сибполиграфсервис-ТМ	ADAST / Чехия; POLLY, HEIDELBERG / Германия; GRONHI / Китай
Терра Принт Трейд	Сушки LED UV для офсетных машин AMS / США
Техно-Графика	Печатающие головки XAAR / Великобритания; SPECTRA / Dimatix (США)
Типограф	Система видеоконтроля для рулонной печати ВАРИАНТ BC4 / Типограф (Россия)
Тул Лэнд (495) 978-2972	Система увлажнения воздуха высокого давления / Merlin Technology (Австрия); система увлажнения низкого давления EUROFOG / Италия; ультразвуковой увлажнитель воздуха EUROFOG / Италия
Флексопром*	ИК и УФ печи PRINTWORLD DRYING SYSTEMS / Германия
Ф-медиа	К широкоформатным принтерам DAZZLE JET, INFINITI, POLO, SKYJET / Китай
Формат (4855) 25-41-49	Обрезиненные валы для машин высокой, глубокой и офсетной печати; гильзы для флексопечати; услуги по обрезиниванию валов; запчасти для листовых и ролевых машин; противоотмарочный аппарат; щетки для снятия статики / Россия
ЧЕЯЛ Торговый дом (495) 287-0990	RISO, XEROX, KONICA MINOLTA / Япония
Эзапринт	Сушильные устройства / CMP-Argon (Италия), Rayson (Турция); оборудование для изготовления объемных этикеток и хромированных эмблем / Demak (Италия)
Юви Сервис (495) 626-2278	Системы УФ-отверждения E2C, NUVA2 / GEW (Великобритания); анилоксовые валы керамические STD, MAXFLO, MAXFLO UV, PROFLO, UNIFLO, TWINFLO, EASYFLO, EASYFLO HD, TRIHILICAL, хромированные / Cheshire Anilox Technology (Великобритания); системы очистки полотна контактной LC, CWC-S, CWC-D, WWC, WWC-MR; бесконтактной KELVA CLEANFLOW, ECOFLOW / Kelva (Швеция); насосы NDP-05, 10/15, 20, 25, 40, 50, 80, DP-10/15 / Yamada (Япония); пробопечатный инструмент ESIPROOF, FLEXIPROOF 100, GP100 GRAVURE PROOFER, K HAND COATER, K LOX, KPP GRAVURE SYSTEM, PASTE INK PROOFER SYSTEM, K101, K202, K303 CONTROL COATER SYSTEM / RK Print (Великобритания); ракель STANDART, PLUS, ULTRA PLUS, HST, STAINLESS, EXCEL / Convertech (Индия); системы коронационной и плазменной обработки / Vetaphone (Дания); системы снятия статики MEB, MEJ, SOBRA, TOP GUN, PERFORMAX, THUNDERION, BLOWION, SENTRY, VOLUMION / Simco Ion (Нидерланды); системы очистки анилоксовых валов и запасных частей MK III / Caresonic (Великобритания); инспекционно-перемоточное оборудование DIGIFLEX, DSR, DTR, TT / Bargaphic (Великобритания); устройства для подъема и переворота рулонов RH, AL, ALG, GW, BW, RK / Bartholomy (Германия); УФ-лампы ртутные, с добавками железа, галлия / UV-Technik (Германия); системы автоприводки / SensoTec Register Control (Германия)
Ювимакс	УФ-лампы для сушек, экспонирующих устройств, печатных машин; рефлекторы, кварцевое стекло / Alpha-Cure (Великобритания); анилоксовые валы / TLS (Германия); инфракрасные лампы / HeraeusNoblelight (Германия); системы очистки флексоформ, анилоксов, частей печатных машин / Flexo Wash (Дания)
Юман	Разжимные валы / IBD (Германия); тестовые чернила и маркеры / Arcotest (Германия); ракельное полотно / Escograph (Швейцария); антистатическое оборудование / Eltex (Германия)

ФАЛЬЦЕВАЛЬНОЕ ОБОРУДОВАНИЕ

Название фирмы поставщика	Марка оборудования / Страна производитель
Apostrof (495) 787-3446	SMARTFOLD, LEAFLET FOLDER NET 21, MULTIPLI 35, MULTIMASTER CAS 35, 38, 52, PRESTIGEFOLD NET; для производства бесконвертных отправок MULTIPLI 35/4 GLUE, MULTIPAGE MAILER; конвертовкладочные машины AUTOSSET / Mathias Bauerle (Германия); ФСЛ PREMIER 36, VANTAGE 720, COMPACT, REGAL, MARATHON, CREASE N FOLD, SPRINT CAPACITY FOLDER / B&R Moll (США); ФСЛ LAMINA GLUER, CRASHLOCK GLUER, GLUELINE / Lamina System (Швеция)
British Converting Solutions	Фальцевально-склеивающий станок MULTINOVA2, линия SUPERNOVA2 / BCS (Великобритания)

ОБОРУДОВАНИЕ ДЛЯ ПЕЧАТНЫХ ПРОЦЕССОВ

ФАЛЬЦЕВАЛЬНОЕ ОБОРУДОВАНИЕ

Название фирмы поставщика	Марка оборудования / Страна производитель
Cason	Машины для продольной и поперечной резки, перемотки и фальцовки рулонных материалов INNOVA BIBACK, REWO FLEXO, TECHNO FOLD / Cason (Италия)
Comes Интернешнл СНГ	DUPLO, IDEAL, HORIZON / Япония; NAGEL / Германия; KW-TRIO / Китай
Софис	СYKLOS, HORIZON, DUPLO, WARRIOR, BULROS, SUPERFAX / Чехия, Китай, Тайвань
ForOffice	BULROS, СYKLOS, DUPLO, ES-TE, FOLDMASTER, GRAFALEX, HORIZON, IDEAL, MARTIN YALE, MORGANA, OCE, ROWE, SUPERFAX, UCHIDA, VEKTOR, WARRIOR
GFS	Bonelli (Италия)
Grafimex	MBO, GUK, BREHMER, STAHL / Германия
Hunkeler Systeme	Модули фальцовки / Hunkeler Systeme (Швейцария)
NBZ Computers	HORIZON / Япония
Supplyland	BAUM / Baumfolder (США); фальцевально-склеивающее METRO / Petratto (Италия)
Автоним	ULTRAFOLD, FLEXIFOLD, BAUM
ВИПСибирь	KLUGE / США; PURPLE MAGNA / Китай; фальцовщики бесконвертных почтовых отправок WELLTEC / Ю. Корея
Вортекс	CENTER FOLDING MACHINE TECHNO FOLD 600/2500 / Cason (Италия)
Гейдельберг-СНГ	STAHLFOLDER; ФСЛ DIANA, EASYGLUER / Heidelberg Druckmaschinen (Германия)
Грантмаш (495) 514-3758	КЕСК, STAHL, MULTIEFFECT, MBO
Группа Фирм Офисная Полиграфия	INTROMA / Польша; AURORA / Китай; DUPLO / Япония; MARTIN YALE / США; СYKLOS / Чехия
Зико	Для производства бесконвертных отправок, лотерейных билетов, открыток и конвертов различных типов, малоформатных вкладышей, фальц-аппараты супер-большого формата / Herzog+Neumann (Германия); кассетные, ножевые и комбинированные, с модульным построением, отдельные модули самонаклада и приемки M60, M80, K8, K530 / MBO (Германия)
ИНК-Донор	NEOFOLD / Италия
Керн СНГ	Машина для изготовления бесконвертных отправок KERN PAGEMAILER CS, SOLO, CF / Kern (Финляндия); KERN OFFICEMAILER / Kern (Бразилия)
Киевополиграфмаш	Комбинированная автоматическая машина БФА-56-30 / Киевополиграфмаш (Украина)
Клад	Япония, Великобритания, США, Германия, Китай, Ю. Корея
Комлайн Рус	MORGANA / Великобритания
Логомаш	STAHL, MBO, GUK / Германия; HORIZON / Япония
МастерКлей (495) 638-0934	Системы нанесения холодного и термоплавкого клея в составе фальцевального оборудования / Baumer hhs (Германия)
МК Арнита	МК Арнита (Россия)
ОГМА	Фальцевально-склеивающее JK-700, 850 / Jinnyen
Ориентал Про	HORIZON / Япония; GPT FOLDER / Xinshao (Китай)
Полиграфмаркет	DUPLO / Япония; NAGEL / Германия
Сибирский успех	KW-TRIO, RAYSON, WARRIOR / Китай, Тайвань
Сибполиграфсервис-ТМ	DAHLE, PEACH, VECTOR, СYKLOS, WARRIOR / Китай, Тайвань
Сидосе	SUPERFAX / Япония; СYKLOS / Чехия
Терра Принт Трейд	FOLDMASTER / Швейцария; HORIZON / Япония; фальцевально-склеивающее VERSOR / Польша
Фрактал	DUPLO / Япония
ЧЕЯЛ Торговый дом (495) 287-0990	Вакуумные и фрикционные фальцовщики HORIZON / Япония; фальцовщики DUPLO / Япония; СYKLOS / Чехия
Юман	Темас (Италия)

ПЕРЕПЛЕТНО-БРОШЮРОВОЧНОЕ ОБОРУДОВАНИЕ

Название фирмы поставщика	Марка оборудования / Страна производитель
Abris	BULROS, CHASTER, OFFICE KIT, DUPLO
Apostrof (495) 787-3446	Для навивки на металлическую спираль B-535 T.S., B-599 HF, DP-4500, PB-735 HD DP, PB-796 HD ES, PB-799, FAR 4-42, FAR 5-55, LINEA 500, 800, R-422, R-522 T.S., R-800, WB-450 / Rilecart (Италия); листоподборочные DIGIVAC, VARIO; буклетмейкеры AUTOMATIC STITCH-FOLD AND TRIM, BOOKMASTER, POWERSQUARE 200; линии ONLINE DOCUMENT FINISHING SYSTEM, DOCUMENT FINISHING SYSTEM, BOOKMASTER BOOKLET MAKER; вибросталккватели HEAVY DUTY JOGGER, STREAM FEED JOGGER / Watkiss Automation (Великобритания); КБС для горячего или полиуретанового клея PERFECT BINDER, LAMIBIND, MILLBIND, MEGABIND / Rigo (Венгрия); для изготовления книг в твердом переплете X-CASE, ROBY 1800, ROBY JUNIOR, MERNISTO, ROBY ONE, STRIKE, RECORD, OTTIMA, RIMBO, SIGNA, SATURNO, CIMATIC / Zechini (Италия)
Comes Интернешнл СНГ	WARRIOR, OMA, DSB, OFFICENT, RAYZEN / Тайвань, Китай; NAGEL, RENZ / Германия
Софис	RENTZ, GMP, OPUS, BULROS, FELLOWES, OFFICE KIT, BOWAY, FASTBIND / Германия, Ю. Корея, Китай
ForOffice	GRAFALEX, RAYSON, RENZ, BULROS, FELLOWES, WIRE BINDER, PEACH, PROFIOFFICE, GMP, DSB, МЕТАЛБИНД, BIND WELL, COMIX, GBC, GLADWORK, JBI, NEOREL, OFFICE KIT, OMA, POWIS PARKER, PUNCH, RBX, SPC DUO, UNIBIND, WARRIOR
GFS	Ниткошвейные п/а, автоматы и линии / GFS (Италия); крышкоделательные машины / GFS-Co.Месс (Италия); форзацприклеечные машины / Со.Месс (Италия); подборочные машины / MBT (Италия); КБС, ПУР-КБС / NewBind, MBT (Италия); пооперационное оборудование для книжного производства, обжимные прессы / СМС-Italia, Plastitech (Италия); книговставочное оборудование / Abrigo, MBT (Италия); поточные линии / MBT (Италия); периферийное оборудование для поточных линий / Abrigo, MBT (Италия)

ОБОРУДОВАНИЕ ДЛЯ ПЕЧАТНЫХ ПРОЦЕССОВ

ПЕРЕПЛЕТНО-БРОШЮРОВОЧНОЕ ОБОРУДОВАНИЕ

Название фирмы поставщика	Марка оборудования / Страна производитель
Grafimex	STICHMASTER, EUROBIND / Heidelberg (Германия); RENZ, DUPLO, KOLBUS, WOHLBERG, HOERAUS, VBF-STAHN, C.P.BOURG, THEISEN&BONITZ, BREHMER / Германия, Швейцария, Бельгия
Hunkeler Systeme	Модули для изготовления книг / Hunkeler Systeme (Швейцария)
Metorg	Для скрепления проволокой, спиралью, гребешком BIELOMATIK; для скрепления пластиковой спиралью COILMASTER / Spiel (США); RENZ
NBZ Computers	RENZ, HORIZON / Япония
OCE-Технотрейдсервис	OCE, CANON / Нидерланды
Potomac Company	Скоростные системы выборки, счета, подбора и аккумуляции листовых материалов STREAMFEEDER / Thiele Technologies (США)
Supplyland	BSTE, BSF, BME, BDF, BV3002, EVA/PUR / C.P.Bourg (Бельгия); для книг в твердо переплете DARIX, COSTANZA, BORDINO / Samed Innovazioni (Италия); D-SIG / Petratto (Италия); для производства фотоальбомов PHOTOFAST / Samed Innovazioni (Италия); MITABOOK / Photobook (Швейцария)
Авале	Брошюровщики COMIX B2950, 2980, 2988, 2937, 2938, 2930 / Comix (Китай); BINDMATE; COMBIBIND C12, C20; WIREBIND W15; FLOWLINEPRO CB366; MULTIBIND 212, 230, 230E, 208, 220, 320, C340, 420; CLICKMAN; DESKTOP VELOBINDER / Ассо (Германия); термоброшюровщики T200, 400, 500 / Ассо (Германия)
Автоним	DELTA, KASFOLD
Альт ГРАФ	ZECHINI / Италия
АльфаТех плюс	GMP, RENZ, OFFICE KIT
Антарес Медиа Холдинг	ZECHINI / Италия
Банковская Техника	GLADWORK, BULROS / Китай
ВИПСибирь	PURPLE MAGNA, MAU FUNG / Китай; машины для вклейки окошек PURPLE MAGNA / Китай; HEIBER+SCHRODER / Германия; проволокошвейные машины JMD / Китай; ВШРА OSAKO / Япония; JMD / Китай; для производства книг EUROCUTTER / Германия; JMD, PURPLE MAGNA / Китай; TECHNOGRAF / Италия
ГВРК	WEIRE MAK, TD, DS CW / Тайвань, Китай; степлеры VEKTOR, RAPID, KW-TRIO, YF / Китай
Гевариус	Ручная брошюровальная машина WIREBINDER-3 3:1 / Италия; PB-23, 26 2:1 / Великобритания; PB-34, 38, 48 3:1 / Великобритания
Глэдворк	GLADWORK / Китай
Грантмаш (495) 514-3758	KOLBUS, BOURG, FASTBIND, HORIZON, PONI, BREHMER, листоподборочное, крышкоделательное
Группа Фирм Офисная Полиграфия	AURORA / Китай; DUPLO / Япония; NAGEL / Германия
Джи-Эм-Пи-РуссКом	GMP / Ю. Корея
Зико	Листоподборочные машины с возможностью подборки тетрадей, с секвентальным для интеграции с цифровым печатным оборудованием; линии для производства книг в мягком переплете для работы с дисперсионным, термо- и полиуретановым клеем, линии для производства книг в твердом переплете / Kolbus (Германия); ниткошвейное оборудование ASTER, ниткошвейная машина для цифровых линий UNIVERSE / Meccanotecnica (Италия); приемно-прессующие и счетно-комплектующие устройства / Gaemmerler (Германия); проволокошвейные машины и ВШРА / Hohner (Германия)
Инполимэкс (495) 334-2055	П/а для изготовления книжных блоков PLANAX PERFECT-BINDER FIII; ручное для склейки блокнотов, каталогов, брошюр PLANAX KLEBEBINDE-PULT; ручное для склейки книжных блоков PLANAX DF 83; офисное PLANAX COPY BINDER / Planatol (Германия)
Керн СНГ	Машина клеевого и проволокошвейного скрепления SMARTBINDER для работы on-line с ЦПМ / Kern (Швейцария)
Киевополиграфмаш	Ниткошвейная автоматическая машина БНШ-6А; п/а БНШ-6, автоматическая БНШ-6А; проволокошвейная многоаппаратная машина 4БПШ-30/2; проволокошвейная одноаппаратная машина 3БПШ-30; проволокошвейные машины для картонных ящиков 3ТПШ-50С, 70С, 120С, 50Н, 50В / Киевополиграфмаш (Украина)
Клад	Япония, Великобритания, США, Германия, Китай, Ю. Корея
Комлайн Рус	MORGANA / Великобритания
КТБ	Машина книговставочная БВ-290; машина для обжима и штриховки книг БОШ-430П; машина крышкоделательная БПК-700; станок клеемазальный БКМ-340Н; валики обжимные БО-580Н / КТБ (Россия)
ЛБС (Лобачевский и Ко)	Автоматический брошюровщик ЛБ-700; п/а брошюровщик ЛБ-350; машина обжима проволоки ЛС-700; машина для автоматической нарезки спирали ЛР-1030; термоклеевая машина ЛБС-50 / ЛБС (Россия)
Легион	JBV / Великобритания
Линко	GMP
Логомаш	HEIDELBERG, SCHMEDT, WOHLBERG, MKW / Германия; MULLER MARTINI / Швейцария; HORIZON, DUPLO / Япония
ЛПМ Система	Пресс обжимной механический / ЛПМ Система (Россия)
МастерКлей (495) 638-0934	Системы нанесения холодного и термоплавкого клея в составе форзац-приклеечных машин / Baumer hhs (Германия)
Мюллер Мартини РУ (495) 730-5425	Ниткошвейные, заклеечно-окантовочные, книговставочные, штриховально-обжимные, листоподборочные машины, обжимные прессы, КБС, ВШРА / Muller Martini (Швейцария)
НекстПоуз	SHIN HEUNG COMPANY / Ю. Корея
Опус Рус	OPUS / Польша
Ориентал Про	Purlux (Китай)
Печатный Мир**	OPUS, METALBIND, KW-TRIO
Полиграфмаркет	DUPLO / Япония; NAGEL / Германия
ПСВ-Холдинг	Обжимщик СТАРТ / Китай; БРАХМАПУТРА-300 / Индия; ВЕЧНОСТЬ / Россия; ЭКО-обжимщик / Индия
Сибирский успех	KW-TRIO, RAYSON, WARRIOR / Китай, Тайвань
Сибполиграфсервис-ТМ	DAHLE, PEACH, VECTOR, CYKLOS, WARRIOR / Китай, Тайвань
Сидосе	FASTBIND / Финляндия; JBV, BINDWELL / Великобритания; RENZ, NAGEL / Германия; DUPLO / Япония; RAPID / Швеция

ОБОРУДОВАНИЕ ДЛЯ ПЕЧАТНЫХ ПРОЦЕССОВ

ПЕРЕПЛЕТНО-БРОШЮРОВОЧНОЕ ОБОРУДОВАНИЕ

Название фирмы поставщика	Марка оборудования / Страна производитель
Терра Принт Трейд	HORIZON / Япония; листоподборочное UCHIDA, HORIZON / Япония; КБС BINDEX / Китай; HORIZON / Япония; ВШРА VEGA / Китай; для твердого переплета VEGA / Китай
ЧЕЯЛ Торговый дом (495) 287-0990	Термоклеевые машины HORIZON / Япония; FASTBIND / Финляндия; VEGA / Китай; брошюровщики, листоподборщики HORIZON, DUPLO / Япония; переплетчики и переплетно-перфорационное оборудование RENZ / Германия; GMP / Ю. Корея; INTROMA / Польша; JBI / Великобритания; STAR 600, VOYAGER VEGA / Китай; MEGASTAR NEOREL / Neorel (Франция); METALBIND / Польша; степлеры RAPID / Швеция

Немецкие системы нанесения клея

область применения:

- изготовление складных коробок;
- послепечатная обработка;
- печатные машины;
- изготовление гофрокоробов;
- деревообработка;
- упаковка сигарет;
- конечная упаковка;
- специальное оборудование.

hhs

Member of the Baumer Group

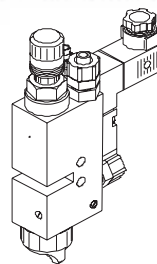

hhs.masterkley.ru

МастерКлей
крепкие решения

(495) 638-0934, info@masterKley.ru

ОБОРУДОВАНИЕ ДЛЯ НАНЕСЕНИЯ КЛЕЯ

Название фирмы поставщика	Марка оборудования / Страна производитель
Apostrof (495) 787-3446	Zechini (Италия); клеевые станции и линии для склейки POSM конструкций из картона и изготовления картонных коробок CRASHLOCK GLUER, GL1400, 1800, 2200, FREESTANDING WORKING STATION; кашировальные машины MANUAL LINE, BASIC, SA, FA 800/500, FA FEEDER. FAS, FAS+, BLACKLINE FA FEEDER / Lamina System (Швеция)
British Converting Solutions	Машинка для склейки термоплавким клеем PROMELT 1, 2; п/а станок для склейки NOVA / BCS (Великобритания)
Comes Интернешнл СНГ	HORIZON / Япония; FASTBIND / Финляндия
ForOffice	BULROS, VEKTOR
GFS	Клеемазальные машины / CMC-Italia, Plastitech (Италия)
Potomac Company	Клеевые машины POTDEVIN 2R, Z, NTZ; краевые клеевые машины POTDEVIN MG; ротационные прессы POTDEVIN RP / Potdevin Machine (США)
Supplyland	MICROGLUER / GMS (США)
Альт ГРАФ	ZECHINI / Италия
Антарес Медиа Холдинг	ZECHINI / Италия
ВИПСибирь	JMD / Китай; YOSHINO MACHINERY / Япония
Гевариус	Термоклеевой пистолет ELMOS EGG-80 / Германия
Группа Фирм Офисная Полиграфия	AURORA / Китай; DUPLO / Япония
Инполимэкс (495) 334-2055	Системы проклейки и увлажнения фальца в рулонных печатных машинах OPIMATIC COMBIJET / Planatol (Германия)
Клад	Япония, Великобритания, США, Германия, Китай, Ю. Корея
КТБ	Станок клеемазальный БКМ-340Н / КТБ (Россия)
ЛБС (Лобачевский и Ко)	ЛБС-50 / ЛБС (Россия)
Логомаш	SCHMEDT / Германия; HORIZON / Япония
МастерКлей (495) 638-0934	Системы нанесения холодного и термоплавкого клея / Baumer hhs (Германия)
Мебакс	Термопистолет KLEYMAN / Тайвань; BUENEN, REKA / Германия
Новое Решение*	HFT / Китай
ОГМА	HM-350, 1050 / NDC (Китай); FCC / Maggio (Италия)
Ориентал Про	PURLUX, SPPM / Китай; ZECHINI / Италия
Полиграфспецнаб	Комплект для ручного каширования SJ-900+YP-1000 / Китай
Робатех Рус	ROBATECH / Швейцария
Сибирский успех	Китай, Тайвань
Ультраком	Электроаппликаторы термоплавкого клея BUENEN HB / Италия
Юман	Линии / Sung An Machinery (Ю. Корея)

ОБОРУДОВАНИЕ ДЛЯ ПЕЧАТНЫХ ПРОЦЕССОВ

«ГРАНТМАШ»

Флаторезки
продольно-поперчной
резки ролей бумаги,
картона, пластиков на листы.

Оборудование
для производства
гофрокартонной упаковки,
флексопечати.

тел./факс (495) 514-3758
моб. (916) 645-5234
E-mail: abenar@yandex.ru
<http://www.grantmash.narod.ru>
<http://www.abenar.ru>

РЕЗАЛЬНОЕ ОБОРУДОВАНИЕ

Название фирмы поставщика	Марка оборудования / Страна производитель
Apostrof (495) 787-3446	Одноножевые ROBOCUT ERC 820, 1000, 1150, 1370, 1600 / Itotec (Япония); HYDROCUT 520, 670, 750, 850 / Rigo (Венгрия); CCPM 770, 920, 1150, 1370 / Changchun Printing Machinery (Китай)
Beijing Jingmoda	Китай
British Converting Solutions	Станок для продольного разрезания и рилевки листов гофрокартона RSC 244, SC 164 / BCS (Великобритания)
Cason	Мышины для продольной и поперечной резки, перемотки и фальцовки рулонных материалов INNOVA BIBACK, REWO FLEXO, TECHNO FOLD / Cason (Италия)
Comes Интернешнл СНГ	IDEAL, DAHLE, KW-TRIO / Германия; HSM / Китай
Софис	FELLOWES, CHESTER, STEIGER, KW-TRIO, PINGDA, BOWAY, DELTA, HSM, IDEAL / Китай, Германия, Ю. Корея, Тайвань
EMKA	Перемоточно-резальная машина RS-280; бобинорезательная машина RPM 12-12 / EMKA (Литва)
ForOffice	GRAFALEX, IDEAL, HSM, KW-TRIO, DAHLE, STEIGER, CHASTER, BOWAY, BULROS, CYKLOS, DELTA, DSB, DUPLO, EBA, FELLOWES, HORIZON, JLS, KEENCUT, NEOLT, OFFICE KIT, PROFIOFFICE, REXEL, GBC, SYSFORM, VEKTOR (Италия); трехножевые резаки, резак для фронтальной обрезки / CMC-Italia, Plastitech, MBT (Италия); одноножевые резаки / RC-Systems (Италия)
GFS	Оборудования для раскроя переплетных материалов и картона, для нарезки отстава / CMC-Italia, Plastitech (Италия); трехножевые резаки, резак для фронтальной обрезки / CMC-Italia, Plastitech, MBT (Италия); одноножевые резаки / RC-Systems (Италия)
Grafimex	POLAR, WOHLBERG, SCHNEIDER SENATOR, PERFECTA, IDEAL / Германия
Hunkeler Systeme	Модули резки / Hunkeler Systeme (Швейцария)
Metorg	Для резки бумаги на форматы BIELOMATIK; линии для производства тетрадей, блоков, книг / Германия
NBZ Computers	IDEAL / Германия
Supplyland	BAUMCUT / Baumfolder (США); TITAN, CHAMPION / Challenge (США)
Альта-В	Перемоточно-резальная машина AIRol / Альта-В (Россия)
Альфа НПЦ	LASER GRAVER AF / НПЦ Альфа (Россия)
Антарес Медиа Холдинг	ZECHINI / Италия
Банковская Техника	KW-TRIO / Тайвань; GLADWORK, BULROS / Китай
ВИПСибирь	PURPLE MAGNA / Китай; EUROCUTTER / Германия; AYDIN MAKINE / Турция
Вортекс	Бобинорезательные машины INNOVA CAP 1000/2500/1000 / Cason (Италия)
ГВРК	HSM, KW-TRIO, BULROS / Германия, Китай
Гейдельберг-СНГ	POLAR / Polar-Mohr (Германия)
Глэдворк	Уничтожители бумаги GLADWORK, NEW UNITED / Китай, КОВРА / Италия
Грантмаш (495) 514-3758	Размотки, бобинорезки, картонорезки, листорезки 2ЛР4-120, МЛР-130С, ФОРМАТ, 2БПУ-120, 3БРТ / Россия
Группа Фирм Офисная Полиграфия	AURORA / Китай; IDEAL, DAHLE / Германия; MARTIN YALE / США
Джи-Эм-Пи-РуссКом	CHESTER / Тайвань
Зико	Одноножевые машины для цифровой и оперативной полиграфии / Mohr (Германия); трехножевые автоматы / Kolbus (Германия)
Керн СНГ	Модуль резки бесконечных формуляров KERN 980 / Kern (Швейцария)
Киевополиграфмаш	Бобинорезальная машина КИЕВФЛЕКС ЗПР-1300, 2ПР-1300, 4ПР-1000 / Киевополиграфмаш (Украина)
Клад	Япония, Великобритания, США, Германия, Китай, Ю. Корея
Комлайн Рус	DAENO / Ю. Корея; CHALLENGE / США
Легион	Одноножевые машины DAPENG / Ruian Dapeng Machinery Factory (Китай)
Линко	CHESTER
Лион Арт Сервис	KEENCUT / Великобритания
Логомаш	MOHR, POLAR, WOHLBERG, PERFECTA / Германия; HORIZON / Япония
Мафикс	TRIMFAST / Vivid (Великобритания)
Мюллер Мартини РУ (495) 730-5425	Трехножевые машины / Muller Martini (Швейцария); устройства обрезки кромок / Rima-System (Германия)
НекстПоуз	Одноножевые машины DAPENG / Ruian Dapeng Machinery Factory (Китай)
Нисса ПринтПак	Листорезальные одно- и двухножевые высокоточные машины GOODSTRONG SSCT-5, TC / Goodstrong Machinery (Тайвань); бумагорезальные машины, в т.ч. сверхбольшого формата, машины с интегрированным ступенчатоподъемником; бобинорезальные машины для бумаги и картона / SBL Group (Тайвань)

ОБОРУДОВАНИЕ ДЛЯ ПЕЧАТНЫХ ПРОЦЕССОВ

РЕЗАЛЬНОЕ ОБОРУДОВАНИЕ

Название фирмы поставщика	Марка оборудования / Страна производитель
Новое решение	VECTOR / Китай
ОГМА	WON-330, 420 / Rhyguan (Китай); GAWAN / Тайвань; EuroMac / Италия; для резки на листы и полосы ETV 330C, 515C / Grafisk Maskinfabrik
Ориентал Про	Shenweida (Китай), Clarity (Китай), Lexus (Филиппины), Schneider (Германия)
Полиграфмаркет	DUPLO / Япония; NAGEL / Германия; ADAST / Чехия
Сибирский успех	KW-TRIO, RAYSON, WARRIOR / Китай, Тайвань
Сидосе	DAHLE / Германия; IDEAL / Германия; NEOLT / Италия
Терра Принт Трейд	VEGA / Китай; HORIZON / Япония; SCHNEIDER SENATOR / Германия; перемоточно-резательное VEGA / Китай, VECTOR / Великобритания
Торговый Дом Иницио	Резаки для рулонных и листовых материалов / Китай
ФлексоЛаб	FQ-320, 450 / Zonten (Китай)
Фрактал	IDEAL / Германия
ЧЕЯЛ Торговый дом (495) 287-0990	Ручные, п/а и автоматические резакы HORIZON / Япония; IDEAL / Германия
Юман	Станок для перемотки и продольной резки / Темас (Италия); бобинорезательная машина / Adolf Muller Maschinenfabrik (Германия)

РЕЖУЩИЕ ПЛОТТЕРЫ (КАТТЕРЫ)

Название фирмы поставщика	Марка оборудования / Страна производитель
Apostrof (495) 787-3446	Промышленные для изготовления образцов и мелкосерийного производства упаковки WENZHOU HUAUAO / Китай
Сомес Интернешнл СНГ	MIMAKI / Япония; ROLAND / США
ForOffice	VICSIGN, ROLAND, SUMMACUT, BROTHER, GCC, GRAPHTEC, LIST, MIMAKI, SIGNCUT, VEKTOR
Автоним	GCC, ROLAND, SUMMAGRAPHICS
Алларт Сервис	COLORS / Китай
ВИПСибирь	ESKO KONGSBERG / Бельгия
Группа компаний Континент	MUSTANG / Китай
Зенон-Рекламные Поставки	DGI OM-150, OMEGACUT-150 / DGI (Ю. Корея); ROLAND CAMM-1 PRO, CAMM-1 / Roland (Япония, Таиланд)
ИНК-Донор	ROLAND CAMM-1 PRO GX / Япония; MIMAKI CG / Япония; SUMMA, SUMMACUT / Бельгия
Клад	Япония, Великобритания, США, Германия, Китай, Ю. Корея
Комлайн Рус	ROLAND DG / Япония
Копитан	GRAPHTEC / Япония
Легион	Высокопроизводительные ESKO KONGSBERG VL, XE, XN, XP, C / Бельгия
Лион Арт Сервис	GUNNAR / Швейцария
ЛРТ	ESKO KONGSBERG XP / Esko Artworks (Норвегия)
Мега Сервис Технолдж	MIMAKI / Япония
Плоттерс-шоп	MIMAKI / Япония
Полиграфмаркет	GRAPHTEC / Япония
Призмикс	ESKO / Бельгия
Реклаб	FOISON, iCUTTER / Китай
Сибирский успех	Китай, Тайвань
Техно-Графика	LIST / Китай
Торговый Дом Иницио	PCUT / Тайвань, Китай
Фирма ЛИР	SUMMA / Бельгия
Эзапринт	ROLAND / Япония

КОМПЛЕКТУЮЩИЕ И ЗАПЧАСТИ К ПОСЛЕПЕЧАТНОМУ ОБОРУДОВАНИЮ

Название фирмы поставщика	Марка оборудования / Страна производитель
Apostrof (495) 787-3446	Проволокошвейные головки / Hohner (Германия); DELUXE, BOSTITCH / Deluxe Stitcher (США); системы компьютерного управления для бумагорезальных машин MICRO CUT / C&P Microsystems (США); запчасти для SHENWEIDA / Китай
Сомес Интернешнл СНГ	Марзаны, ножи, комплектующие для фальцевального, резательного, термоклеевого, листоподборочного оборудования
GFS	Стекеры, самонаклады, транспортеры, укладчики / Abrigo, MBT (Италия)
Grafimex	Ко всему поставляемому оборудованию
Hunkeler Systeme	Модули размотки, намотки, фальцовки, резки, обандероливания, изготовления книг и газет UW6, RW6, FS6, CS6-I, CS6-II, LS6, SF4, FLYFOLDER, DC6; комплексные системы удаления бумажных и картонных отходов (сбор, измельчение, транспортировка, пакетирование, брикетирование, очистка воздуха от пыли); линии для изготовления интегрированных карт, этикеток, бесконвертных почтовых отправок VARIWEB / Hunkeler Systeme (Швейцария)
Metorg	Для переплетно-брошюровочного оборудования BIELOMATIK, швейные аппараты / Германия
Potomac Company	Potdevin Machine (США), Thiele Technologies (США)
ProffZatochka	Услуги по заточке полиграфических, дисковых ножей и другого промышленного оборудования

ОБОРУДОВАНИЕ ДЛЯ ПЕЧАТНЫХ ПРОЦЕССОВ

КОМПЛЕКТУЮЩИЕ И ЗАПЧАСТИ К ПОСЛЕПЕЧАТНОМУ ОБОРУДОВАНИЮ

Название фирмы поставщика	Марка оборудования / Страна производитель
Supplyland	Счетчики PROTEC MINI, TAB-IN / B.Matic (Италия); CARD COUNTER 600 / Spartanics (США)
Алларт Сервис	COLORS / Китай
ВИПСибирь	KLUGE / США; PURPLE MAGNA, MAU FUNG, JMD / Китай; YOSHINO MACHINERY / Япония; EUROCUTTER / Германия; AYDIN MAKINE / Турция; ESKO KONSBERG / Бельгия
Вортекс	Нейтрализатор статического электричества RN+ENC / Haug (Канада); ручной измеритель статического электричества / Haug (Канада); системы охлаждения VORTEX TUBE, CABINET COOLER; системы охлаждения ножей и лезвий на бобинорезках FRIGID-X; системы удаления обрезки AIR AMPLIFIER; системы очистки поверхностей материалов AIR BLADE; вакуумный очиститель XSTREAM-VAC / Nex-Flow (Канада); керамические лезвия / Германия
Глобал Эксперт Дистрибуция (499) 403-3909	Дисковые и тарельчатые ножи, ножедержатели
Грантмаш (495) 514-3758	Для фальцевального, резального оборудования
Десса-НВ	Изготовление и восстановление валов с использованием резин и полиуретанов
Зико	Для Herzog+Neumann, MBO, Hohner, Mohr, Kolbus, Gaemmerler (Германия); Мессанотесница (Италия)
Игл Групп	Аспирационное оборудование для удаления обрезки картона / PPT-Filter (Финляндия)
Инполимэкс (495) 334-2055	Вибростол напольный PLANAX RUTTELTISCH; настольный PLANAX RUTTLE COMBI; комплектующие и запчасти для OPIMATIC COMBIJET / Planatol (Германия)
Керн СНГ	Ролевый модуль размотки/намотки KERN 100, 110 / Kern (Швейцария)
Киевополиграфмаш	Киевополиграфмаш (Украина)
Клад	Япония, Великобритания, США, Германия, Китай, Ю. Корея
КурБат (495) 225-5807	Валы обрешиненные / Россия; вакуумные насосы и компрессоры BECKER / Германия; фильтры, сепараторы SOLBERG / Словения
Легион	ESKO / Бельгия; к переплетчикам JBI / Великобритания; к резальным машинам DAPENG / Китай
Лигум	Обрешиненные валы для фальцовки / Ligum (Словакия)
Логомаш	STAHL, MBO, GUK, HEIDELBERG, SCHMEDT, WOHLBERG, MKW, MOHR, POLAR, PERFECTA / Германия; HORIZON, DUPLO / Япония; MULLER MARTINI / Швейцария
ЛПМ Система	Ножезаточное устройство / ЛПМ Система (Россия)
МастерКлей (495) 638-0934	Клапаны, насосы, шланги, резервуары высокого давления и комплектующие к ним для систем нанесения холодного и термолепкого клея в составе послепечатного оборудования / Baumer hhs (Германия)
Мюллер Мартини РУ (495) 730-5425	Стопоукладчики / Muller Martini (Швейцария); транспортеры, устройства обрезки кромок, счетно-комплектующие устройства, устройства формирования горизонтальных пачек, роботизированные системы / Rima-System (Германия)
НекстПоуз	Shing Heung Company (Ю. Корея), Ruian Dapeng Machinery Factory (Китай)
Нисса ПринтПак	Ко всему поставляемому оборудованию; ступенчатые подъемники, вибросталкиватели, ступенчатые укладчики, переверотчики стопы / SBL Group (Тайвань)
Опус Рус	OPUS / Польша
Полиграфмаркет	DUPLO / Япония; NAGEL / Германия; ADAST / Чехия
Полиграф-Сервис	Ремонт валов для фальцевального оборудования / резина Tesnopulli (Италия)
Ростапром	Ротационные соединения для термостатирования валов печатных секций DEUBLIN / Германия; мембранные насосы и ремонтные комплекты YAMADA / Yamada Europe (Нидерланды); оборудование для снятия статического электричества SIMCO / Simco-Ion Europe (Нидерланды)
Сибирский успех	KW-TRIO, RAYSON, WARRIOR / Китай, Тайвань
Сибполиграфсервис-ТМ	DAHLE, PEACH, VECTOR, CYKLOS, WARRIOR / Китай, Тайвань
Формат (4855) 25-41-49	Валы для фальцовок, выводные ролики, рольганги, обрешиненные валы / Россия
ЧЕЯЛ Торговый дом (495) 287-0990	Для переплетного, листоподборочного, брошюровального и термолепкого оборудования HORIZON, DUPLO / Япония; CYKLOS / Чехия; KASFOLD / Великобритания; NAGEL, IDEAL / Германия; FASTBIND / Финляндия
Юви Сервис (495) 626-2278	Системы снятия статики MEB, MEJ, COBRA, TOP GUN, PERFORMAX, THUNDERION, BLOWION, SENTRY, VOLUMION / Simco Ion (Нидерланды); устройства для подъема и переверота рулонов RH, AL, ALG, GW, BW, RK / Bartholomy (Германия)
Юман	Дисковые ножи / Dienes Werke (Германия); промышленные лезвия / Mozart (Германия)

ОБОРУДОВАНИЕ ДЛЯ ЛАКИРОВАНИЯ

Название фирмы поставщика	Марка оборудования / Страна производитель
Apostrof (495) 787-3446	Промышленные УФ-линии STEINEMANN DMAX / Steinemann (Швейцария); для сплошного и выборочного УФ и ИК лакирования EZ KOAT 15, 20, KWIK FINISH 20, 26, 32 / Комрас (США)
Beijing Jingmoda	Машина для выборочного лакирования SGJ-UI620W; автоматическая машина для выборочного УФ-лакирования 1100, 1300; SGJ-HUV920, 1200 / Китай
Сомес Интернешнл СНГ	MORGANA, DSB / Великобритания; DIGICOATER / Китай
ForOffice	UV ECONOMY, BULROS, MORGANA
Grafimex	BILLHOFER, STEINEMANN, MAN ROLAND, LACO / Германия, Швейцария
Potomas Company	Для нанесения клея, лака, латекса и других покрытий на гибкие и жесткие материалы POTDEVIN 2R, Z, NTZ / Potdevin Machine (США)
Supplyland	SPOT UV / Autobond (Великобритания)

ОБОРУДОВАНИЕ ДЛЯ ПЕЧАТНЫХ ПРОЦЕССОВ

ОБОРУДОВАНИЕ ДЛЯ ЛАКИРОВАНИЯ

Название фирмы поставщика	Марка оборудования / Страна производитель
Technolami	Для рулонных материалов FUTURA, PRINCESS / Svecom (Италия)
ВИПСибирь	KOMFI / Чехия; цифровые машины для выборочного, сплошного и 3D-лакирования KOMFI / Чехия; SCODIX / Израиль
Грантмаш (495) 514-3758	DAYA, KOMORI, EMA, GUK, DUPLO
Клад	Китай, Ю. Корея
Комлайн Рус	MORGANA / Великобритания
Логомаш	BILLHOFER, STEINEMANN / Германия
Нисса ПринтПак	Автоматические машины для сплошного и выборочного УФ и ВД лакирования SBL HACUV-350, HACUF-350; автоматические машины для горячего каландрирования SBL SSC / SBL Group (Тайвань)
ОГМА	Yao (Китай); WEIGANG
Ориентал Про	Clarity (Китай), Shanghai Dragon (Китай), Jinbao (Китай)
Полинол	Автоматические машины для выборочного и сплошного УФ-лакирования DISCOVERY-36 / Тайвань
Сибирский успех	DSB, PINDOLA / Китай, Тайвань
Сибполиграфсервис-ТМ	Китай
Терра Принт Трейд	Wen Chuuan (Тайвань)

КЛИШЕ

ДЕЛАЮТ ЗДЕСЬ!

ВСЕ И ВСЕГДА!



Телефон: +7 (495) 222-05-25
Почта: stamp@kjmkr.ru
Сайт: kjmk.ru

ОБОРУДОВАНИЕ ДЛЯ ТИСНЕНИЯ

Название фирмы поставщика	Марка оборудования / Страна производитель
Beijing Jingmoda	Тигельный пресс с функцией тиснения фольгой DEGANG BC1050; TYMK 750, 930, 1100, 1200, 1300, 1400, 1500 / Китай
Сомес Интернешнл СНГ	VECTOR / Китай; OPUS / Польша
Софис	OPUS / Чехия
ForOffice	OPUS, SLE, SOLID, TIC, VEKTOR, TAE CHANG
Gidue Rus	SMAG (Франция)
Grafimex	BOBST, GIETZ, KLUGE / Швейцария, Германия; стоп-цилиндровые машины HEIDELBERG с устройством для горячего тиснения SM-SYSTEMS / Германия-Франция
Lintek.ru	Принтер тиснения фольгой без клише PTF / Китай
Potomac Company	Принтер горячего тиснения UNIVERSAL C-205 / UniVersal Labeling Systems (США); принтеры горячего тиснения DALEMARK 8000-TT, 8000-POP; принтер маркировки выдавливанием сложенных картонных коробочек, блистеров, карточек DALEMARK 975DEX / DaleMark Industries (США)
Supplyland	PDF 74 / Petratto (Италия); NSF / Therm-O-Type (США)
Альт ГРАФ	ZECHINI / Италия
ВИПСибирь	KLUGE / США; YAWA / Китай
Гейдельберг-СНГ	Высекальное оборудование с возможностью горячего тиснения MK 1060ST MULTIFOIL, MK 21060 STE DUOPRESS / Masterwork Machinery
Группа Фирм Офисная Полиграфия	AURORA, TECHNICAL INDUSTRIAL / Китай
Зико	SPM STEUER RF 82, 90 / SPM Steuer (Германия)
Киевполиграфмаш	Пресс позолотный п/а КПП-360 / Киевполиграфмаш (Украина)
КолорТек	ADL, HF, фольгираторы / Audley (Китай)
Корпорация ЗНАК	Эмбоссеры для пластиковых карт
Логомаш	BOBST, GIETZ / Швейцария; KLUGE / Германия
Нисса ПринтПак	Автоматические прессы для горячего тиснения фольгой, конгревного тиснения и нанесения голограмм FSA 1060 FOIL COMMANDER, FSA 879 COMPACT, ROFO 910 / Gietz (Швейцария); автоматические прессы для горячего тиснения фольгой, высеки и нанесения голограмм SBL 820SEF, 1050SEF, 1300SEF; автоматические машины для рельефного тиснения SBL SSF-3 / SBL Group (Тайвань)

ОБОРУДОВАНИЕ ДЛЯ ПЕЧАТНЫХ ПРОЦЕССОВ

ОБОРУДОВАНИЕ ДЛЯ ТИСНЕНИЯ

Название фирмы поставщика	Марка оборудования / Страна производитель
ОГМА	DS 320 D/DS, 320 D2/DS, 320 D3/DS, 450 D/DS, 450 D2/DS, 450 D3 / Da Shen (Ю. Корея)
Опус Рус	OPUS / Польша
Ориентал Про	YOCO / Niso (Китай)
Пакматика	С листовой подачей YW-250T / Китай
Полиграфспецнаб	Тигельные прессы ТУМК / Китай
Сибирский успех	Китай, Тайвань
Сибполиграфсервис-ТМ	Китай
Терем	DW-350, 310 / Labelmen (Тайвань)
Терра Принт Трейд	MasterWork, Vega (Китай)
ЧЕЯЛ Торговый дом (495) 287-0990	Hot Print (Ю. Корея), Tae Chang Machinery (Ю. Корея); ТУМК / Vega (Китай)



Рулонные ламинаторы
Пакетные ламинаторы
Пленка для ламинирования
Ремонт и сервисное
обслуживание ламинаторов

www.cheyal.ru

г. Москва,
 ул. Складочная, 3, стр. 5, оф. 207
 495 287-09-90

ЛАМИНАТОРЫ

Название фирмы поставщика	Марка оборудования / Страна производитель
Abris	BULROS, CHASTER, OFFICE KIT, DUPLO
Apostrof (495) 787-3446	LAM-50, 70, 120, HH-1200; HYBRID-70; K-70, K-120, HH-1200, F-60K, T-60K / Laminator (Венгрия)
Сотес Интернешнл СНГ	Пакетные и рулонные VECTOR, KDFM, GLADWORK, YDFM / Китай; OPUS / Польша
Софис	GMP, FELLOWES, ROYAL SOVEREIGN, VEKTOR, BOWAY, BULROS, OFFICE KIT / Ю. Корея, Китай
ForOffice	FGK, DSB, FELLOWES, GEHA, GMP, FUJIPLA, FRELINE, ROYAL SOVEREIGN, TIKO, PRO, DELTA, GBC, GLADWORK, NEW UNITED, OFFICE KIT, PEACH, PROFIOFFICE, VEKTOR, GRAFALEX, MAMO, BULROS, KDFM, BOWAY, AXONE, FOLIANT, ICO, KALA, MEFU, SAFM, SEAL, YDFM, YFML
GFS	Vivid (Великобритания)
Grafimex	Б/у BILLHOEFER / Германия
NBZ Computers	GMP / Германия
Potomas Company	Ротационный пресс POTDEVIN W / Potdevin Machine (США)
Supplyland	MICRO, MINI, COMPACT / Autobond (Великобритания)
Technolami	Рулонные бессольвентные FUTURA; универсальные рулонные для работы с бессольвентными, сольвентными, водными покрытиями, клеями-расплавами, PRINCESS / Technolami (Италия)
Авале	COMIX F9011, 9051, 9052, 9056 / Comix (Китай); FUSION 1100L, 3000L, 3100L, 1000L; CREATIVE CL 90, HL 80; INSPIRE; HEATSEAL H75, H65, H310, H318, H320 QUICKSTART, H410 HIGH SPEED, H425, H535 TURBO / Acco (Германия)
Автоним	GMP, SEAL
Алларт Сервис	COLORS / Китай
Альт ГРАФ	D&K Europe (Великобритания)
АльфаТех плюс	GMP / Ю. Корея
Банковская Техника	TIKO, GLADWORK / Китай
ВИПСибирь	KOMFI / Чехия
ГВРК	VEKTOR, SKY, ROYAL SOVEREIGN, PEACH, PINGDA / Китай, Ю. Корея
Глэворк	TIKO, GLADWORK, NEW UNITED / Китай
Графико	SVECOM
Группа компаний Континент	Холодной и горячей ламинации MUSTANG / Китай
Группа Фирм Офисная Полиграфия	GBC / Великобритания; GMP / Ю. Корея; AURORA, CHAMPION / Китай
Джи-Эм-Пи-РуссКом	GMP / Ю. Корея
Золотой мост	BU-1600 / Китай
ИНК-Донор	KALA / Франция; MEFU / Китай; GMP EXCELAM / Ю. Корея

ОБОРУДОВАНИЕ ДЛЯ ПЕЧАТНЫХ ПРОЦЕССОВ

ЛАМИНАТОРЫ

Название фирмы поставщика	Марка оборудования / Страна производитель
Киевополиграфмаш	БессольVENTный КИЕВФЛЕКС ЛБС-1000 / Киевополиграфмаш (Украина)
КолорТек	Для горячего и холодного ламинирования FLD, RL, RLA, RSF, TC / Китай
Комлайн Рус	FORMICA / Чехия; VIVID / Великобритания
Корпорация ЗНАК	Пресс-ламинаторы для пластиковых карт
Линко	GMP
Лион Арт Сервис	DRYTAC / Великобритания
Логомаш	AUTOBOND / Великобритания
Мафикс	EASYMOUNT, POLARSIGN / Vivid (Великобритания)
Мега Сервис Технолджи	FEIYANG / Китай
Нисса ПринтПак	Промышленные для термоламинирования, ламинирования с помощью ВД, сольVENTного или PUR-клея PAPERPLAST DRY, WD / Paperplast International (Италия); высокоскоростные для термоламинирования, ламинирования с помощью ВД-клея SBL / SBL Group (Тайвань)
Огард	SIMPLEX SL, SUPER SIMPLEX SL, SUPER COMBI 3000 / Nordmeccanica (Италия)
ОГМА	CTHI-650, 1050 / Chuari; HM-350, 1050 / NDC; SL, ATHENA 295, FUSION / Kohli
Опус Рус	OPUS / Польша
Ориентал Про	CLARITY / Китай
Пакматика	Экструзионный SDFL-C; п/а SFML / Китай
Реклаб	FOISON / Китай
СЗКСК	DOLCI EXTRUSION / Италия
Сибирский успех	Китай, Тайвань
Сибполиграфсервис-ТМ	PEACH, EXCELAM, VECTOR, SUDA, AXONE / Китай
Сидосе	FELLOWES / Китай; GMP, PEACH / Ю. Корея
Терем	ECOFLEX / Feva (Бразилия)
Терра Принт Трейд	Vector (Китай)
Фирма ЛИР	SEAL / SEAL Graphics (Германия)
Фрактал	GMP / Ю. Корея
ЧЕЯЛ Торговый дом (495) 287-0990	GMP / Ю. Корея; KDFM, YDFM, YFML / Vega (Китай)
Юман	Sung An Machinery (Ю. Корея)

ПЕРФОРАТОРЫ

Название фирмы поставщика	Марка оборудования / Страна производитель
Apostrof (495) 787-3446	Ручные и п/а перфорационно-биговальные машины MINI, MARINER, PROGRESS, ENDEVOR, VOYAGER / Marchetti (Италия); настольные перфораторы для блоков под скрепление на спираль HD 7500, 7700, 7000, 6500 / Rhin-O-Tuff (США)
Сотес Интернешнл СНГ	VECTOR, DSB / Китай; WARRIOR / Тайвань; NAGEL, RENZ / Германия
Софис	VEKTOR, WARRIOR / Китай
ForOffice	GRAFALOX, BULROS, VEKTOR
Grafimex	RENZ, NAGEL / Германия
Supplyland	PZ-599 III / SWI Graph (Швейцария)
Вортекс	Горячий перфоратор для установки на бобинорезательное оборудование / Cason (Италия); горячие микроперфораторы NPHM 1400 / EC
ГВРК	Микроперфораторы FASTBIND, HC, BULROS / Финляндия, Китай
Группа Фирм Офисная Полиграфия	AURORA / Китай; GBC / Великобритания; RENZ / Германия
Клад	Китай, Ю. Корея
Комлайн Рус	VIVID / Великобритания; RHIN-O-TUFF / США
ЛБС (Лобачевский и Ко)	ЛП-500, 700, настольный с обжимом ЛП-360, промышленный автоматический ЛПА-420 / ЛБС (Россия)
Легион	JBI / Великобритания
Логомаш	RENZ / Германия
НекстПоуз	Автоматический SHIN HEUNG COMPANY / Ю. Корея
Сибирский успех	DSB, PINDOLA / Китай, Тайвань
Сибполиграфсервис-ТМ	Китай
Солид ПС*	SOLID-PS-1, 2, 7, 10 / Солид ПС (Россия)
ЧЕЯЛ Торговый дом (495) 287-0990	GMP / Ю. Корея; RENZ / Германия; JBI / Великобритания; STAR 600 VEGA / Китай; PB520, 720 INTROMA / Польша; MEGASTAR NEOREL / Франция
Юман	BURCKHARDT / Швейцария

ОТДЕЛОЧНОЕ ОБОРУДОВАНИЕ

НУМЕРАТОРЫ

Название фирмы поставщика	Марка оборудования / Страна производитель
Сомес Интернешнл СНГ ForOffice	NAGEL / Германия; MORGANA / Великобритания; DSB / Китай
Potomac Company	Струйные принтеры DALEMARK 400, 500 / DaleMark Industries (США)
Supplyland	CONTAGOR 470 PLUS / Agor (Испания); EMWJET / Emerywilled (Польша); ZACARES / Испания
Альфа НПЦ	LASER MARKER, LASER GRAVER A5P50B / НПЦ Альфа (Россия)
Группа Фирм Офисная Полиграфия Клад	NAGEL / Германия; СОЛИД ПС / Россия
Клад	Китай, Ю. Корея
Комлайн Рус	MORGANA / Великобритания
Полиграфические ресурсы (495) 641-0060	Для высокой печати S-31 / Paul Leibenger (Германия)
Сибирский успех	DSB, PINDOLA / Китай, Тайвань
Сибполиграфсервис-ТМ	Китай
Солид ПС	SOLID PS / Россия
Солид ПС*	SOLID-PS-1, 2, 7, 10 / Солид ПС (Россия)

КОМПЛЕКТУЮЩИЕ И ЗАПЧАСТИ ДЛЯ ОТДЕЛОЧНОГО ОБОРУДОВАНИЯ

Название фирмы поставщика	Марка оборудования / Страна производитель
Сомес Интернешнл СНГ	Валы и ролики для ламинаторов, ракельные ножи, УФ-сушки
Grafimex	Ко всему поставляемому оборудованию
Potomac Company	Potdevin Machine (США), UniVersal Labeling Systems (США), DaleMark Industries (США)
Алларт Сервис	COLORS / Китай
АТ ДЕСАЙН+	УФ лампы PRIMARC / Великобритания
ВИПСибирь	KOMFI / Чехия; KLUGE / США; YAWA / Китай
Вортекс	Нейтрализатор статического электричества RN+ENC / Haug (Канада); системы охлаждения VORTEX TUBE, CABINET COOLER; системы очистки поверхностей материалов AIR BLADE / Nex-Flow (Канада)
Грантмаш (495) 514-3758	Для лакировального оборудования
Десса-НВ	Изготовление и восстановление валов с использованием резин и полиуретанов
Детвилер	Ракели стальные STANSART, LONGLIFE, SOFT, BLUESTAR / Daetwyler (Швейцария)
Зиграф	Изготовление клише для тиснения
Клад	Китай, Ю. Корея
Компания Таймер-М	УФ-сушки автономные и встраиваемые, УФ-лампы для сушек / S.Theimer (Германия)
КурБат (495) 225-5807	Валы обрешиненные / Россия; вакуумные насосы и компрессоры BECKER / Германия; фильтры, сепараторы SOLBERG / Словения
Легион	Оснастка и запчасти к перфорационному оборудованию JBI / Великобритания
Лигум	Гильзы ламинационные, лакировальные, кашировальные, коронарные / Ligum (Чехия); обрешиненные валы для ламинаторов / Ligum (Словакия); услуги по обрешиниванию лакировальных, ламинационных, кашировальных валов LIGUM / Россия
Логомаш	BILLHOFER, STEINEMANN, KLUGE, RENZ / Германия; BOBST, GIETZ / Швейцария; AUTOBOND / Великобритания
НекстПоуз	Оснастка и запчасти к перфорационному оборудованию / Shing Heung Company (Ю. Корея)
Нисса ПринтПак	Ко всему поставляемому оборудованию
Полиграф-Сервис	Ремонт валов / резина Tesnorulli (Италия)
ПСВ-Холдинг	Штампы для перфораторов / Россия
Рекон-Д	Плоские приводные ремни, конвейерные ленты
Сибирский успех	DSB, PINDOLA / Китай, Тайвань
Сибполиграфсервис-ТМ	Китай
Солид ПС	Для нумераторов SOLID PS / Россия
Солид ПС*	Солид ПС (Россия)
Формат (4855) 25-41-49	Обрешиненные валы для лакирования, в т.ч. УФ / Россия
ЧЕЯЛ Торговый дом (495) 287-0990	Для прессов / Hot Print (Ю. Корея), Tae Chang Machinery (Ю. Корея); для тигелей / Vega (Китай); для ламинаторов / GMP (Ю. Корея); для переплетчиков / Renz (Германия), JBI (Великобритания)
Юви Сервис (495) 626-2278	Системы снятия статики MEB, MEJ, COBRA, TOP GUN, PERFORMAX, THUNDERION, BLOWION, SENTRY, VOLUMION / Simco Ion (Нидерланды); устройства для подъема и переворота рулонов RH, AL, ALG, GW, BW, RK / Bartholomy (Германия)
Ювимакс	Цилиндры для тиснения / Kocher+Beck (Германия)

ОТДЕЛОЧНОЕ ОБОРУДОВАНИЕ

ВЫСЕКАЛЬНО-БИГОВАЛЬНОЕ ОБОРУДОВАНИЕ

Название фирмы поставщика	Марка оборудования / Страна производитель
Abris	BULROS, CHASTER, OFFICE KIT, DUPLO
Apostrof (495) 787-3446	Машина для высечки, контроля и финишной отделки этикетки EASYROLL / Etimas (Италия)
ARS Machinery	Ротационный станок для продольного разрезания и рилевки гофрокартона PPP-2.0, 2.5, 3.0; PP-2.5, PPA-2.5; ролевой пресс для изготовления сложной высечки РР-1.5, 1.8, 2.2, 3.0 Р; слоттер для изготовления стандартных ящиков СЛ-2.05, 2.15, 2.5, 3.0 / ARS Machinery (Польша); штанцевальные п/а для изготовления изделий сложной конфигурации из гофрокартона и плоского картона ES-1511, 1712 ST; EA-0806, 1108, 1511, 1712 ST, STB / Ю. Корея
Beijing Jingmoda	Автоматизированная высекальная машина BC 1050; тигельные прессы ТУМК 750, 930, 1100, 1300, 1400, 1500, 1600, 1800, 2000, 2200, 2500, 2800, 3000; вырубная машина для конуса мороженого и стакана CC450, 650, 880, 1080 / Китай
British Converting Solutions	Боксмейкер со встроенным компьютером для изготовления упаковки по FEFCO, просечка клапанов с поперечным бигованием и продольной рилевкой AUTOBOX BOXMAKER 2600; секция для отрезки картона, вырезки окон, нанесения дополнительных продольных рилевок, модули для высечки, для тампопечати MULTI-CUT; однофазный боксмейкер AUTOBOX 2 PASS BOXMAKER; станок для продольного разрезания и рилевки листов гофрокартона RSC 244, SC 164 / BCS (Великобритания)
Сотес Интернешнл СНГ	NAGEL / Германия; VECTOR / Китай; WARRIOR / Тайвань
Софис	СЫКЛОС, ОПУС, ВУЛРОС / Чехия, Китай
ForOffice	GRAFLEX, FASTBIND, СЫКЛОС, INTROMA, ANGR0, BULROS, DELTA, DUPLO, KAS, MARCHETTI, MORGANA, OFFICE KIT, OPIIS, PAPERFOX, SYSFORM, TECH-NI-FOLD, ТОПОЗ, ВЕКТОР
Supplyland	PIT STOP / Vacciotini (Италия); PDF 74 / Petratto (Италия)
ВД-Ком	Линии ротационной высечки EMBA / Швеция
ВИПСибирь	KLUGE / США; YOCO / Китай; EUROCUTTER / Германия
ГВРК	Биговки FASTBIND, HC, BULROS / Финляндия, Китай
Гейдельберг-СНГ	VARIMATRIX, PROMATRIX, EASYMATRIX / Heidelberg Druckmaschinen (Германия), Masterwork Machinery;
высекальное с возможностью горячего тиснения МК 1060ST MULTIFOIL, МК 21060 STE DUOPRESS / Masterwork Machinery	
Грантмаш (495) 514-3758	Ротационные высекальные машины, слоттеры, резально-рилевочные машины / Россия
Группа Фирм Офисная Полиграфия	AURORA / Китай; INTROMA / Польша
Зико	Пресс с возможностью удаления облоя и разделением заготовок / Sanwa (Япония)
Киевполиграфмаш	Печатно-высекальная линия для изготовления заготовок картонных коробок КИЕВФЛЕКС ДВЛ-1800 / Киевполиграфмаш (Украина)
Корпорация ЗНАК	Вырубщики для пластиковых карт
ЛБС (Лобачевский и Ко)	Угловырубная машина ЛСУ-65; многофункциональная машина ЛД-16 / ЛБС (Россия)
Легион	Высокопроизводительные цифровые плоттеры ESKO KONGSBERG VL, XE, XN, XP, C / ESKO (Бельгия)
МК Арнита	МК Арнита (Россия)
МТ Инвест	Вырубка и сборка картонных решеток АНДАКС, МОЗЕР, ГАНДРИЯ, СУПЕР-КОМБИ, РОЛЛ-КАТ / Solema, Roda (Италия)
Мюллер Мартини РУ (495) 730-5425	Прессы КАМА / Германия
Нисса ПринтПак	Автоматические высекальные прессы для картона IBERICA OPTIMA, SPEED, SR, SRK / Iberica (Испания); SBL ALPHA LUNA, 820, 1050, 106, 1300 / SBL Group (Тайвань); для картона YOUNG SHIN REVOTEC; для гофрокартона YOUNG SHIN GIANT, MEREDIAN, ZENITH / Young Shin Machinery (Ю. Корея)
Новое решение	MAC BOX / Китай
Огард	SCHOBER / Германия
Опус Рус	OPUS / Польша
Ориентал Про	YOCO / Nisoo (Китай)
Паксистем	Слоттеры, ротационная высечка с секциями флексопечати / Паксистем (Россия)
Печатный Мир**	OPUS / Польша, Китай
Полиграфспецнаб	Тигельные прессы РР, ТУМК / Китай
Полинор	Автоматические прессы для высечки КАМА TS-100 / Германия
Сибполиграфсервис-ТМ	WARRIOR / Тайвань
Сидосе	FASTBIND / Финляндия; BOXBINDER / Россия
Терра Принт Трейд	BUSCH / Германия; VEGA, MASTERWORK / Китай; для высечки этикеток VECTOR / Китай, FOCUS / Великобритания
Тротек	Лазерное оборудование TROTEC / Австрия
ЧЕЯЛ Торговый дом (495) 287-0990	ML, ТУМК, ТУМВ / Vega (Китай); FASTBIND / Финляндия; СЫКЛОС / Чехия; INTROMA / Польша
Ювимакс	Grafotronic (Швеция)

ОБОРУДОВАНИЕ ДЛЯ ИЗГОТОВЛЕНИЯ ШТАМПОВ

Название фирмы поставщика	Марка оборудования / Страна производитель
Сотес Интернешнл СНГ	Ручные станки / Китай
Альфа НПЦ	LASER GRAVER 2500SP47 / НПЦ Альфа (Россия)
ВД-Ком	Электрические, пневматические, гидравлические, ручные станки для резки, гибки линеек, изготовления пазов и усика; лобзиковые пилки / США, Нидерланды, Италия, Испания, Франция, Япония
МК Арнита	МК Арнита (Россия)
ОГМА	Лазеры 300W, 1000W, 1500W / Jialuo Laser (Китай); ML/FT, RQL / Gerbar (США); SEI-1520 / SEI; фрезеры AM-1218, YMJ-3000 / Richly Top (Китай); PROFILE 408, 404 / Gerber (США); плоттеры JLGPS / Jialuo Laser (Китай); M3000 / Gerber (США); бендеры ABD / Jialuo Laser (Китай); BB / Richly Top (Китай); I-BENDER / Easy Bender (Ю. Корея); ручное оборудование для обработки стальных линеек / Jialuo Laser (Китай), GNU, VARO, Unimark (Венгрия)

ОТДЕЛОЧНОЕ ОБОРУДОВАНИЕ

ОБОРУДОВАНИЕ ДЛЯ ИЗГОТОВЛЕНИЯ ШТАМПОВ

Название фирмы поставщика	Марка оборудования / Страна производитель
Полиграфспецснаб	Машина для резки линеек с углами QJ-25; гибочная машина СХ-5А; машина для изготовления пазов СК-9; машина для нарезки линеек CJ-25 / Китай
РАСТР-технология	Ручные станки НОЖНИЦЫ, УС, АРКА, ГИБОЧНИК, ЭКСТРАКТОР, сменная оснастка / РАСТР-технология (Россия); для шлифования засечек QUICKNICK / Италия; MAFIX, NG3 / Германия; ручной инструмент MARBANICK / Германия; шлифовальные диски и запчасти, молотки, ножницы

ВЫРУБНАЯ ОСНАСТКА ШТАНЦ-ФОРМЫ

“ФАСТ-XXI”

Москва, ул. Краснобогатырская, 42
тел. (495) 730-5382, 540-5382
www.smatrix.ru, e-mail: fast@smatrix.ru

КОМПЛЕКТУЮЩИЕ И ЗАПЧАСТИ ДЛЯ ШТАНЦЕВАЛЬНОГО ОБОРУДОВАНИЯ

Название фирмы поставщика	Марка оборудования / Страна производитель
Apostrof (495) 787-3446	Для YAWA / Китай
Beijing Jingmoda	Биговальные матрицы на основе ПВХ и прессшпана, приправочная лента, аксессуары / Shengli (Китай)
Сотес Интернешнл СНГ	DMG / Германия; ASTIN / Италия
Kocher+Beck	Производство гибких высечных штампов
ВД-Ком	Хранилища для вырубных штампов / Дания; линейки для плоских штамп-форм SANDVIK / Швеция, ZIMMER / США; линейки для ротационных штамп-форм SANSVIK / Швеция, ZIMMER / США, CONTAINER TECHNICS / Нидерланды; резина R-8, COPRICORN / США, CONTAINER TECHNICS / Нидерланды; профильная резина CUSHION CREASE, EPDM, FC30, EUROCREASE / Нидерланды, Великобритания; запчасти для штамп-форм / США, Великобритания, Нидерланды; пробойники / Германия, Нидерланды; биговальные матрицы KISSCREASE, JAZZ, REFLEX, MINI, APOLLO, EASYCREASE, ECO-MATRIX / Великобритания; приправочная лента, бумага, ножницы / Великобритания, Нидерланды; фанера / Италия; бандаж полиуретановые RODICUT, ASTIN / Испания, Италия; сегментные и слоттерные ножи / Германия
ВИПСибирь	KLUGE / США; YOCCO / Китай; EUROCUTTER / Германия
Зиграф	Изготовление штампформ
ЛЭНСИ	Производство вырубных штампов для изготовления упаковок
МК Арнита	МК Арнита (Россия)
Нисса ПринтПак	Ко всему поставляемому оборудованию / YWDS (Ю. Корея)
Огард	SCHOBER / Германия
ОГМА	Jialuo Laser (Китай), Gerber (США), Richly Top (Китай)
РАСТР-технология	Плоские штамповальные формы и оснастка, ротационные штамповальные формы / РАСТР-технология (Россия); биговальные каналы XTC, KISS-CREASE, JAZZ, TRAX, APOLLO / Великобритания; CITO / Германия; пертинакс RILLMA / Германия; стальные контрпластины / Италия, Германия; приправочная лента PROFITAPE, CITO / Германия; калька калиброванная / Германия; фанера ротационная ламинированная и натуральная MORISI FRANCO / Италия; пилки для лобзиков / Швеция; эжекторная резина и резиновые профили, клей / Германия; пробойники GERDINS / Швеция; линейки SANDVIK / Швеция; CUTTING SYSTEMS / Италия; E+S / Германия; BOUHLER / Австрия; бандаж COVER / Италия
РАСТР-технология-Тимашевск	Штамповальные формы / РАСТР-технология ОСП-Юг (Россия)
Солдатенков М.Н.	Оценка стоимости бизнеса, машин и оборудования, недвижимости, товарных запасов в области упаковки, полиграфии и издательской деятельности
Фаст-XXI (495) 730-5382	Вырубная оснастка, штамп-формы
Юви Сервис (495) 626-2278	Высекальные пластины / Techni Form (Франция)
Ювимакс	Штамп-формы для высечки этикетки, магнитные цилиндры и основы, цельные ротационные штампы / Kocher+Beck (Германия)

ШТАНЦЕВАЛЬНОЕ ОБОРУДОВАНИЕ

ЛАЗЕРНОЕ ТЕХНОЛОГИЧЕСКОЕ ОБОРУДОВАНИЕ

Название фирмы поставщика	Марка оборудования / Страна производитель
Potomac Company	Лазерные принтеры маркировки DALEMARK SPARK / DaleMark Industries (США)
АЛЛ Импекс 2001	Датчики обнаружения двойного листа, наслоения и склеивания; датчики счета копий, листов; световые барьеры безопасности / Leuze Electronic (Германия)
Альфа НПЦ	LASER GRAVER AF, A5P50B, 2500SP47; LASER MARKER / НПЦ Альфа (Россия)
Атеко Лазер	Комплекс лазерной маркировки LDESIGNER F, C / Атеко Лазер
ВИПСибирь	Лазерный гравер для флексографских форм ESKO CDI / Бельгия
Группа компаний Континент	MUSTANG / Китай
Зенон-Рекламные Поставки	ZEONMARK LWG-5030, 8050, 9060, 1490, 1612, 1616; ZEONMARK YAG-50A, 50B, 75A / Зеон (Китай)
Лазерный Центр	МИНИМАРКЕР 2-20A4, 2-M10/20/50; ТУРБОМАРКЕР - B10/20/50; TRANSFERO, RX-150 / Россия
ЛазерЪ	Оборудование для безопасной лазерной очистки анилоксовых валов LASERECOCLEAN / ЛазерЪ (Россия)
Лигум	Гильзы для прямой лазерной гравировки / Ligung (Чехия)
ЛРТ	GCC LASERPRO, LASERPRO SMARTCUT / GCC (Тайвань)
ОГМА	300W, 1000W, 1500W / Jialuo Laser (Китай); ML/FT, RQL / Gerbar (США); SEI-1520 / SEI; GOLDEN LASER / Китай
Полиграфмаркет	G.WEIKE / Китай
Реклаб	Лазерно-гравировальное оборудование QUALITECH / Китай
Техно-Графика	Гравировальные системы LASER LINE / Китай
Центр Лазерных Технологий	F-MARK NS, COBRA NS / Россия; ULS / США

ОБОРУДОВАНИЕ ДЛЯ 3D-ПЕЧАТИ

Название фирмы поставщика	Марка оборудования / Страна производитель
3D-Store	PROJET 3500 CPX, 3500 HD MAX, 3500 MP, 1200, 660, 650; CUBE 2, 3, PRO TRIO, X; PICASO; BLUEPRINTER, ULTIMAKER
ForOffice	GRAFALEX, MANKATI, SHINING 3D, Z RAPID, 3D SYSTEMS, BQ, CREATEBOT, ENNOVA, FELIX, KEVOX, LEAPGROG, MAGNUM, MAKERBOT, MBOT 3D, MOSTFUN, PICASO, PRINTBOX, PRISM, ROLAND, SHAREBOT, ULTIMAKER, UP, WANHAO, XYZ, 3DYAYA, FUNTASTIQUE, MYRIWELL
Globatek.3D	PROJET, OBJET, UPRINT, MAKERBOT / 3D Systems, Stratasys; 3D-сканеры / Artec Group, Solutionix, Creaform, Range Vision
Picaso 3D	PICASO 3D DESIGNER, DESIGNER PRO 250 / Picaso 3D (Россия)
RP&D Center	RAPIDSHAPE / Германия; PICASO / НПЦ ИИС (Россия); 3D-сканер RANGE VISION / Россия; ПО NETFABB / Германия
Тор 3D Shop	PICASO 3D DESIGNER, DESIGNER PRO250 / Picaso 3D (Россия); FORMLABS FORM 1+ / Formlabs (США); BQ PRUSA i3 NEPHESTOS / BQ (Испания); ULTIMAKER 2 / Ultimaker (Нидерланды)
Ирвин	MAGNUM / Россия
НПО Систем	CUBE, CUBE 3, X, X DUO, PRO, PRO DUO, PRO TRIO, PROJET 160, 260C, 360, 460PLUS, 660PRO, 860PRO, 4500; 3510 SD, HD, HDPLUS, CP, CPX, CPXPLUS, DP, MP; 3500 HDMAX, CPXMAX; 1000, 1500, 1200, 5000, 5500X; 6000 SD, HD, MP; 7000 SD, HD, MP; PROX 800, 950, 500, 500 PLUS, 100, 100 DENTAL, 200, 200 DENTAL, 300, 400; SPRO 140, 230, 60 HD / 3D Systems (США); ULTIMAKER 2 / Нидерланды; PICASO 3D DESIGNER / Picaso (Россия); PRINTBOX3D ONE / RGT (Россия); UP! PLUS 2, MINI, BOX / PP3DP (Китай); SHAREBOT / Италия; BLUEPRINTER / Дания; 3D-ручка MYRIWELL / Китай; оборудование для 3D-сканирования GEOMATIC CAPTURE, SENSE / 3D Systems (США); IDENTICA, IDENTICA BLUE / Medit (Ю. Корея); ARTEC EVA, EVA LITE, SPIDER / Artec (Россия); D500, D700, D710, D800, D810, D900, D900DL / 3Shape (Дания); ITERO 2.9 / США
Терем	Профессиональный полноцветный PROJET 4500; для печати прототипов PROJET 3500HD, 5500; персональный PROJET 1200 / 3D Systems (США); принтер технологии FDM большого формата BIGREP ONE.2 / BigRep (Германия)
Эзапринт	Оборудование для 3D сублимации / Италия

ВОССТАНОВЛЕННОЕ ОБОРУДОВАНИЕ

Название фирмы поставщика	Марка оборудования / Страна производитель
Сотес Интернешнл СНГ	Б/у и восстановленное оборудование по запросу
GFS	MULLER MARTINI, WOHLBERG, SMYTH, BREHMER / Sil-Graf (Италия)
Grafimex	Б/у HEIDELBERG, MAN ROLAND, KBA, KOMORI, HORIZON, BREHMER, THEISEN&BONITZ, GUK, MBO, BOBST, WUPA, MULLER MARTINI, KOLBUS, VBF-STAHN, HOERAUS, BILLHOFER, POLAR, WOHLBERG, SCHNEIDER SENATOR, JAGENBERG
Алларт Сервис	EPSON / Япония; COLORS / Китай
Грантмаш (495) 514-3758	Покупка неиспользуемого оборудования; печатное, послепечатное, резальное, отделочное, фальцевальное оборудование
Логомаш	HEIDELBERG, KBA, MOHR, POLAR, WOHLBERG, PERFECTA, SCHMEDT, MKW / Германия; RYOBI, HORIZON, DUPLO / Япония
Нисса ПринтПак	Б/у и восстановленное оборудование по запросу

ШТАНЦЕВАЛЬНОЕ ОБОРУДОВАНИЕ

ВОССТАНОВЛЕННОЕ ОБОРУДОВАНИЕ

Название фирмы поставщика	Марка оборудования / Страна производитель
Полиграф-Сервис	Валы печатные (ремонт, поставка со склада) / резина Tesnorulli (Италия); валы для бесчехлового увлажнения TEXAL / Tesnorulli (Италия); рилсановые валы, замена медного покрытия
Терра Принт Трейд	GERMAN GRAPHICS / Германия

СИСТЕМЫ УВЛАЖНЕНИЯ, ВЕНТИЛЯЦИИ И КОНДИЦИОНИРОВАНИЯ

Название фирмы поставщика	Марка оборудования / Страна производитель
Apostrof (495) 787-3446	Испарительные увлажнители помещений MUNTERS HUMIMAX / Munters (Швеция)
Компания Таймер-М	Системы автоматического увлажнения воздуха; проектирование, поставка, монтаж, пуско-наладка, сервис / Cumulus (Нидерланды)
Сибполиграфсервис-ТМ	SAPA / Китай
Тул Лэнд (495) 978-2972	Система увлажнения воздуха высокого давления / Merlin Technology (Австрия); система увлажнения низкого давления EUROFOG / Италия; ультразвуковой увлажнитель воздуха EUROFOG / Италия

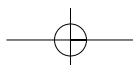
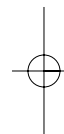
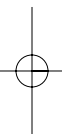
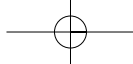

2

РАСХОДНЫЕ МАТЕРИАЛЫ

- **Краткая информация о фирмах-поставщиках
расходных материалов**

- **Расходные материалы
для допечатных процессов**

- **Расходные материалы
для печатных процессов**

- **Расходные материалы
для послепечатных процессов**
-

РАСХОДНЫЕ МАТЕРИАЛЫ

№ П/П	НАЗВАНИЕ ФИРМЫ	PRE-PRESS						ПЕЧАТНЫЙ И ПОСЛЕПЕЧАТНЫЙ												
		ФОТОТЕХНИЧЕСКИЕ ПЛЁНКИ	МАТЕРИАЛЫ ДЛЯ ЦВЕТОПРОБ	ОБРАБАТЫВАЮЩИЕ СОСТАВЫ	ФОРМНЫЙ МАТЕРИАЛ ДЛЯ ПЕЧАТИ	РЕАКТИВЫ ДЛЯ ОБРАБОТКИ ФОРМ	САМОКЛЕЯЩИЕСЯ МАТЕРИАЛЫ ДЛЯ ФЛЕКСОГРАФСКОЙ ПЕЧАТИ И СРАЩИВАНИЯ	КРАСКИ ОФСЕТНЫЕ	КРАСКИ ТРАФАРЕТНЫЕ	КРАСКИ ФЛЕКСОГРАФСКИЕ	КРАСКИ ДЛЯ ГЛУБОКОЙ ПЕЧАТИ	КРАСКИ ДЛЯ ЦИФРОВЫХ ДУПЛИКАТОРОВ	КАРТРИДЖИ И ТОНЕР ДЛЯ ЦИФРОВЫХ МАШИН	КРАСКИ ДЛЯ ТАМПОПЕЧАТИ	КРАСКИ ДЛЯ НУМЕРАТОРОВ	ЧЕРНИЛА ДЛЯ ШИРОКОФОРМАТНЫХ ПРИНТЕРОВ	ЛАКИ ПЕЧАТНЫЕ	ВСПОМОГАТЕЛЬНЫЕ МАТЕРИАЛЫ ДЛЯ ПЕЧАТИ	МАТЕРИАЛЫ ДЛЯ 3D-ПЕЧАТИ	ФОЛЬГА ДЛЯ ТИСНЕНИЯ
1	3D Rocket																			
2	3D-Store																			
3	ADF																			
4	Asia Pacific International																			
5	Beijing Jingmoda																			
6	Bright Ink																			
7	CD-ROM & Video CD Service																			
8	Citystix																			
9	Comes Интернешнл СНГ	•		•	•	•		•	•			•	•	•			•		•	
10	Софис																			
11	Euro-KTM	•			•															
12	ForOffice									•										
13	Fujifilm				•	•				•										
14	GF Systems																			
15	GFS																			
16	Globatek.3D																			
17	Grafimex																			
18	Iggesund																			
19	Innovia Films																			
20	Kiilto																			
21	Leonardus Holographic Technology																			
22	Lintek.ru																			
23	Metorg																			
24	NBZ Computers																			
25	OCE-Технотрейдсервис																			
26	Picaso 3D																			
27	Potomac Company																			
28	Roxcel																			
29	Roxcel Handelsges.m.b.H																			
30	RP&D Center																			
31	Top 3D Shop																			
32	Авале																			
33	Автоним																			
34	Адгейзер		•																	
35	Александр Браун																			
36	Алексинские краски - Урал																			
37	Алларт Сервис																			
38	Альфа риббон																			
39	АльфаТех плюс																			
40	Анталис																			
41	Антарес Медиа Холдинг																			
42	А-Принт																			
43	Арбумпром																			
44	Арион Групп				•	•														
45	Арт Папир																			
46	Артезаинк-М																			
47	Аснова																			
48	Асфальт Арт Россия																			
49	АТ ДЕСАЙН+																			
50	Б2Принт				•															
51	Банковская Техника																			
52	Безводные печатные технологии				•	•														
53	Белинфоснаб плюс																			
54	Белкартон																			
55	Берег-Караганда																			
56	Берег-Столица																			
57	Биакспен																			
58	БИК																			
59	Бина Групп				•	•														
60	Бронко																			
61	БудаРус																			
62	Букати																			

ПОСТАВЩИКИ РАСХОДНЫХ МАТЕРИАЛОВ ДЛЯ ПОЛИГРАФИИ

РАСХОДНЫЕ МАТЕРИАЛЫ

ПРОЦЕСС		БУМАГА И КАРТОН													ТЕЛЕФОН ФИРМЫ	№ П/П										
ПЕРЕПЛЁТНЫЕ МАТЕРИАЛЫ	КЛЕИ	ПЛЁНКИ ДЛЯ ЛАМИНАТОРОВ	БРОШЮРОВОЧНЫЕ МАТЕРИАЛЫ	ОФСЕТНАЯ БУМАГА	КНИЖНО-ЖУРНАЛЬНАЯ БУМАГА	ГАЗЕТНАЯ БУМАГА	МЕЛОВАННАЯ БУМАГА	БУМАГА ДЛЯ ЦИФРОВОЙ ПЕЧАТИ	ЭТИКЕТНАЯ БУМАГА	БУМАГА И КАРТОН ДЛЯ ДИЗАЙНЕРСКИХ РАЗРАБОТОК	САМОКОПИРУЮЩАЯ БУМАГА	ОФИСНАЯ БУМАГА	ТЕХНИЧЕСКАЯ БУМАГА	СИНТЕТИЧЕСКАЯ БУМАГА			КОНВЕРТЫ	КАРТОН	ГОФРОКАРТОН	МИКРОГОФРОКАРТОН	САМОКЛЕЯЩИЕСЯ МАТЕРИАЛЫ ДЛЯ ПЕЧАТИ	ПЛЁНКИ ПОЛИМЕРНЫЕ ДЛЯ ПЕЧАТИ	ПЛАСТИКИ ЛИСТОВЫЕ ДЛЯ ПЕЧАТИ	МАГНИТНЫЕ, СТАТИЧЕСКИЕ МАТЕРИАЛЫ		
																								(800) 500-3235	1	
																									(495) 374-6007	2
																									(812) 309-1200	3
																									(926) 226-7375	4
																									(8610) 58-79-72-54	5
																									(495) 645-1368	6
																									(495) 979-2938	7
																									(495) 649-8305	8
																									(831) 214-1600	9
																									(495) 737-3866	10
																									(495) 663-3909	11
																									(495) 228-2011	12
																									(495) 797-3512	13
																									(812) 651-5797	14
																									(499) 707-7786	15
																									(495) 646-1533	16
																									(495) 781-4130	17
																									(495) 785-3797	18
																									(495) 363-3235	19
																									(800) 449-5447	20
																									(390) 59-85-34-11	21
																									(495) 988-4161	22
																									(495) 781-4125	23
																									(495) 792-5800	24
																									(495) 745-7255	25
																									(499) 653-8791	26
																									(499) 272-1850	27
																									(812) 331-3422	28
																									(495) 258-6929	29
																									(916) 992-3699	30
																									(499) 322-2319	31
																									(495) 363-3431	32
																									(495) 380-0006	33
																									(495) 727-0187	34
																									(495) 737-6969	35
																									(343) 379-2531	36
																									(495) 988-9690	37
																									(812) 640-9049	38
																									(383) 211-0323	39
																									(495) 228-1998	40
																									(37410) 58-10-59	41
																									(499) 682-7424	42
																									(37410) 42-88-82	43
																									(495) 730-9897	44
																									(495) 777-4157	45
																									(495) 762-2655	46
																									(3752239) 3-49-97	47
																									(48439) 4-11-44	48
																									(495) 748-3712	49
																									(495) 788-9285	50
																									(812) 535-2724	51
																									(926) 793-5387	52
																									(37517) 289-0695	53
																									(3751713) 2-27-44	54
																									(7212) 31-98-35	55
																									(495) 232-2610	56
																									(495) 733-9318	57
																									(812) 295-1785	58
																									(495) 225-5411	59
																									(812) 611-1040	60
																									(929) 664-3772	61
																									(985) 133-8576	62

РАСХОДНЫЕ МАТЕРИАЛЫ

№ П/П	НАЗВАНИЕ ФИРМЫ	PRE-PRESS						ПЕЧАТНЫЙ И ПОСЛЕПЕЧАТНЫЙ												
		ФОТОТЕХНИЧЕСКИЕ ПЛЁНКИ	МАТЕРИАЛЫ ДЛЯ ЦВЕТОПРОБ	ОБРАБАТЫВАЮЩИЕ СОСТАВЫ	ФОРМНЫЙ МАТЕРИАЛ ДЛЯ ПЕЧАТИ	РЕАКТИВЫ ДЛЯ ОБРАБОТКИ ФОРМ	САМОКЛЕЯЩИЕСЯ МАТЕРИАЛЫ ДЛЯ ФЛЕКСОГРАФСКОЙ ПЕЧАТИ И СРАЩИВАНИЯ	КРАСКИ ОФСЕТНЫЕ	КРАСКИ ТРАФАРЕТНЫЕ	КРАСКИ ФЛЕКСОГРАФСКИЕ	КРАСКИ ДЛЯ ГЛУБОКОЙ ПЕЧАТИ	КРАСКИ ДЛЯ ЦИФРОВЫХ ДУПЛИКАТОРОВ	КАРТРИДЖИ И ТОНЕР ДЛЯ ЦИФРОВЫХ МАШИН	КРАСКИ ДЛЯ ТАМПОПЕЧАТИ	КРАСКИ ДЛЯ НУМЕРАТОРОВ	ЧЕРНИЛА ДЛЯ ШИРОКОФОРМАТНЫХ ПРИНТЕРОВ	ЛАКИ ПЕЧАТНЫЕ	ВСПОМОГАТЕЛЬНЫЕ МАТЕРИАЛЫ ДЛЯ ПЕЧАТИ	МАТЕРИАЛЫ ДЛЯ 3D-ПЕЧАТИ	ФОЛЬГА ДЛЯ ТИСНЕНИЯ
63	Бумага Лэнд																			
64	Бумажная фабрика Герой труда																			
65	Бумажная фабрика Гознака																			
66	Бумажная фабрика Гознака РБ																			
67	Бумажная фабрика Спартак																			
68	ВД-Ком				•															
69	Велес Групп								•											
70	Велес группа компаний																			
71	Вильфрид Хайнцель																			
72	Винтер и Ко																			
73	ВИПСибирь	•		•	•	•			•									•		•
74	ВНИИ полиграфии			•		•													•	
75	Гангут ПТК								•		•									
76	ГВРК																			•
77	Гевариус																			
78	Гейдельберг-СНГ				•	•			•	•								•		•
79	Глэдворк																			
80	Голографическая индустрия																			•
81	Грас				•														•	
82	ГРАС-Петербург		•																	
83	Графико																			
84	Графические системы								•	•	•									•
85	Группа компаний Континент																			
86	Группа Фирм Офисная Полиграфия								•	•										•
87	Группа ХОМА																			
88	Джи-Эм-Пи-РуссКом																			
89	Дигл-Дизайн	•		•	•	•				•										•
90	Диза																			
91	Дилор			•		•			•	•										•
92	Дилор-Санкт-Петербург				•				•	•	•									•
93	ДИМИ-ДОС																			
94	Диостар																			
95	Дубль В																			
96	Дюпон Наука и Технологии				•	•														•
97	Европапир																			
98	Затон	•		•	•	•			•											•
99	Зенон-Рекламные Поставки																			•
100	Зиграф																			
101	Золотой мост																			
102	Зуропласт																			
103	Ивановоискож																			
104	Изопринт																			
105	Илим Группа																			
106	ИНКВИН Группа Компаний																			
107	ИНК-Донор																			
108	Инполимэкс																			
109	Интеллитек								•	•	•									•
110	Ирвин																			
111	ИТЦ-Трейд																			
112	Йоват																			
113	КЕМ Типография полного цикла																			
114	Клад																			
115	КолорТек																			
116	Компания Аспак																			
117	Компания Джест																			
118	Компания Ромакс	•	•	•	•	•			•	•	•									•
119	Комус-ПСБК																			
120	Коника Минолта																			
121	Копитан																			
122	Корвелл																			
123	Корпорация ЗНАК																			
124	Краснокамская бумажная фабрика																			

РАСХОДНЫЕ МАТЕРИАЛЫ

ПРОЦЕСС		БУМАГА И КАРТОН											ТЕЛЕФОН ФИРМЫ	№ П/П										
ПЕРЕПЛЁТНЫЕ МАТЕРИАЛЫ	КЛЕИ	ПЛЁНКИ ДЛЯ ЛАМИНАТОРОВ	БРОШЮРОВОЧНЫЕ МАТЕРИАЛЫ	ОФСЕТНАЯ БУМАГА	КНИЖНО-ЖУРНАЛЬНАЯ БУМАГА	ГАЗЕТНАЯ БУМАГА	МЕЛОВАННАЯ БУМАГА	БУМАГА ДЛЯ ЦИФРОВОЙ ПЕЧАТИ	ЭТИКЕТНАЯ БУМАГА	БУМАГА И КАРТОН ДЛЯ ДИЗАЙНЕРСКИХ РАЗРАБОТОК	САМОКОПИРУЮЩАЯ БУМАГА	ОФИСНАЯ БУМАГА			ТЕХНИЧЕСКАЯ БУМАГА	СИНТЕТИЧЕСКАЯ БУМАГА	КОНВЕРТЫ	КАРТОН	ГОФРОКАРТОН	МИКРОГОФРОКАРТОН	САМОКЛЕЯЩИЕСЯ МАТЕРИАЛЫ ДЛЯ ПЕЧАТИ	ПЛЁНКИ ПОЛИМЕРНЫЕ ДЛЯ ПЕЧАТИ	ПЛАСТИКИ ЛИСТОВЫЕ ДЛЯ ПЕЧАТИ	МАГНИТНЫЕ, СТАТИЧЕСКИЕ МАТЕРИАЛЫ
																							(495) 921-3393	63
																							(3752333) 7-70-27	64
																							(812) 305-2273	65
																							(375177) 78-29-55	66
																							(3752239) 3-14-88	67
																							(495) 737-8807	68
																							(812) 363-3159	69
																							(495) 665-0556	70
																							(812) 448-1600	71
																							(495) 771-3499	72
																							(383) 301-2272	73
																							(499) 159-4750	74
																							(812) 528-4040	75
																							(861) 268-3217	76
																							(495) 626-5284	77
																							(495) 995-0490	78
																							(495) 514-1693	79
																							(37517) 280-9878	80
																							(495) 228-1883	81
																							(812) 316-5240	82
																							(812) 334-1751	83
																							(343) 286-0128	84
																							(495) 545-4132	85
																							(495) 925-0097	86
																							(495) 781-6683	87
																							(495) 785-5805	88
																							(499) 780-3682	89
																							(495) 231-3888	90
																							(495) 921-0580	91
																							(812) 702-8054	92
																							(495) 290-3533	93
																							(495) 777-2387	94
																							(495) 725-0888	95
																							(495) 797-2200	96
																							(495) 787-0150	97
																							(812) 449-9602	98
																							(495) 788-1133	99
																							(495) 987-4205	100
																							(495) 648-5400	101
																							(499) 418-0086	102
																							(4932) 33-04-41	103
																							(812) 327-6060	104
																							(812) 718-4108	105
																							(495) 668-0643	106
																							(495) 540-4822	107
																							(495) 334-2055	108
																							(495) 657-9888	109
																							(495) 925-8838	110
																							(383) 200-0053	111
																							(495) 941-9092	112
																							(495) 933-5900	113
																							(391) 274-6070	114
																							(812) 441-2849	115
																							(495) 665-4728	116
																							(495) 580-2990	117
																							(495) 922-6891	118
																							(495) 729-5464	119
																							(495) 789-8804	120
																							(495) 777-4807	121
																							(495) 988-4398	122
																							(495) 995-3300	123
																							(34273) 2-81-99	124

РАСХОДНЫЕ МАТЕРИАЛЫ

№ П/П	НАЗВАНИЕ ФИРМЫ	PRE-PRESS						ПЕЧАТНЫЙ И ПОСЛЕПЕЧАТНЫЙ												
		ФОТОТЕХНИЧЕСКИЕ ПЛЁНКИ	МАТЕРИАЛЫ ДЛЯ ЦВЕТОПРОБ	ОБРАБАТЫВАЮЩИЕ СОСТАВЫ	ФОРМНЫЙ МАТЕРИАЛ ДЛЯ ПЕЧАТИ	РЕАКТИВЫ ДЛЯ ОБРАБОТКИ ФОРМ	САМОКЛЕЯЩИЕСЯ МАТЕРИАЛЫ ДЛЯ ФЛЕКСОГРАФСКОЙ ПЕЧАТИ И СРАЩИВАНИЯ	КРАСКИ ОФСЕТНЫЕ	КРАСКИ ТРАФАРЕТНЫЕ	КРАСКИ ФЛЕКСОГРАФСКИЕ	КРАСКИ ДЛЯ ГЛУБОКОЙ ПЕЧАТИ	КРАСКИ ДЛЯ ЦИФРОВЫХ ДУПЛИКАТОРОВ	КАРТРИДЖИ И ТОНЕР ДЛЯ ЦИФРОВЫХ МАШИН	КРАСКИ ДЛЯ ТАМПОПЕЧАТИ	КРАСКИ ДЛЯ НУМЕРАТОРОВ	ЧЕРНИЛА ДЛЯ ШИРОКОФОРМАТНЫХ ПРИНТЕРОВ	ЛАКИ ПЕЧАТНЫЕ	ВСПОМОГАТЕЛЬНЫЕ МАТЕРИАЛЫ ДЛЯ ПЕЧАТИ	МАТЕРИАЛЫ ДЛЯ 3D-ПЕЧАТИ	ФОЛЬГА ДЛЯ ТИСНЕНИЯ
125	КТА Санкт-Петербург	•		•	•	•														
126	КТБ																			
127	Кузбасский Скарабей																			
128	КурБат				•	•														
129	Лазерный Центр																			
130	ЛАССО-центр	•		•	•	•		•										•		
131	Легион	•	•	•		•		•							•		•		•	
132	Линко														•					
133	Лион Арт Сервис																			
134	Логомаш	•		•	•	•														
135	ЛРТ			•																
136	Магнус																			
137	Максис Полиграфические материалы	•		•	•	•		•									•		•	
138	МакЦентр	•		•	•	•		•									•		•	
139	МAM ТД																			
140	Мастер Торг							•												
141	МастерКлей																			
142	Мафикс																			
143	МБМ																			•
144	Мебакс																			
145	Мега Сервис Технолджи														•					
146	Мегаластпак																			
147	Металино																			
148	Мется Борд																			
149	Минская печатная фабрика																			
150	Мистраль																			
151	ММ Картон Раша																			
152	МонЭлит																			
153	МПК КРЗ																			
154	МЦБК																			
155	НекстПоуз	•		•	•	•		•							•		•		•	
156	Ника-ПВА																			
157	Нисон																			
158	Новолялинский ЦБК																			
159	НПО Систем																			•
160	ОГМА														•					
161	ОМС-Принт			•	•	•		•									•		•	
162	Опус Рус																			•
163	Оргстекло																			
164	Орловский бумажный комбинат																			
165	Пакинг РУ																			
166	Паксистем																			
167	Паксистем-Флексо																			
168	Пакстер-Трейд																			
169	Партнер****							•		•	•						•		•	•
170	Петробумага-Москва																			
171	Печатные системы			•	•	•		•									•		•	•
172	Печатные технологии	•		•	•	•		•						•			•		•	•
173	Печатный Мир**	•		•	•	•		•				•	•	•	•	•	•		•	•
174	Питер-Принт СПб							•	•	•	•									•
175	ПК Партнер																			
176	Пласт Кэм																			
177	Пласт-Сервис																			
178	Плоттерс-шоп														•					
179	Поволжье Инкс	•		•	•	•		•									•		•	•
180	Полигаль Восток																			
181	Полиграф Комплект																			•
182	Полиграфические ресурсы	•		•	•	•		•	•	•	•	•	•	•	•	•	•	•	•	•
183	Полиграф-Клуб	•		•	•	•		•		•					•		•		•	•
184	Полиграф-Клуб - Москва	•	•	•	•	•		•							•		•		•	•
185	Полиграфмаркет			•	•	•		•				•	•	•	•	•	•		•	•
186	ПолиграфХим							•												•

РАСХОДНЫЕ МАТЕРИАЛЫ

ПРОЦЕСС		БУМАГА И КАРТОН											ТЕЛЕФОН ФИРМЫ	№ П/П										
ПЕРЕПЛЁТНЫЕ МАТЕРИАЛЫ	КЛЕИ	ПЛЁНКИ ДЛЯ ЛАМИНАТОРОВ	БРОШЮРОВОЧНЫЕ МАТЕРИАЛЫ	ОФСЕТНАЯ БУМАГА	КНИЖНО-ЖУРНАЛЬНАЯ БУМАГА	ГАЗЕТНАЯ БУМАГА	МЕЛОВАННАЯ БУМАГА	БУМАГА ДЛЯ ЦИФРОВОЙ ПЕЧАТИ	ЭТИКЕТНАЯ БУМАГА	БУМАГА И КАРТОН ДЛЯ ДИЗАЙНЕРСКИХ РАЗРАБОТОК	САМОКОПИРУЮЩАЯ БУМАГА	ОФИСНАЯ БУМАГА			ТЕХНИЧЕСКАЯ БУМАГА	СИНТЕТИЧЕСКАЯ БУМАГА	КОНВЕРТЫ	КАРТОН	ГОФРОКАРТОН	МИКРОГОФРОКАРТОН	САМОКЛЕЯЩИЕСЯ МАТЕРИАЛЫ ДЛЯ ПЕЧАТИ	ПЛЕНКИ ПОЛИМЕРНЫЕ ДЛЯ ПЕЧАТИ	ПЛАСТИКИ ЛИСТОВЫЕ ДЛЯ ПЕЧАТИ	МАГНИТНЫЕ, СТАТИЧЕСКИЕ МАТЕРИАЛЫ
																							(812) 332-1233	125
																							(812) 703-1934	126
																							(3842) 46-41-11	127
																							(495) 225-5807	128
																							(812) 332-0659	129
																							(499) 640-8264	130
																							(495) 984-9041	131
																							(495) 234-4759	132
																							(495) 737-0397	133
																							(495) 215-2100	134
																							(495) 730-5118	135
																							(4922) 53-31-04	136
																							(863) 242-1163	137
																							(495) 956-3211	138
																							(495) 799-9774	139
																							(495) 517-8029	140
																							(495) 638-0934	141
																							(495) 748-3157	142
																							(499) 125-0551	143
																							(495) 788-7077	144
																							(495) 647-1505	145
																							(812) 995-0465	146
																							(843) 236-3734	147
																							(495) 792-3500	148
																							(37517) 227-4678	149
																							(495) 739-3572	150
																							(495) 984-7399	151
																							(495) 640-2605	152
																							(4912) 24-20-20	153
																							(83631) 6-26-56	154
																							(495) 640-2175	155
																							(4932) 23-26-56	156
																							(495) 984-5050	157
																							(34388) 2-25-00	158
																							(495) 374-6007	159
																							(812) 240-0142	160
																							(495) 601-2808	161
																							(495) 730-7402	162
																							(495) 916-8598	163
																							(4862) 44-08-00	164
																							(499) 682-7191	165
																							(4852) 58-58-50	166
																							(4852) 73-72-73	167
																							(495) 223-4062	168
																							(343) 204-9554	169
																							(495) 777-2373	170
																							(383) 228-2807	171
																							(3812) 37-09-69	172
																							(4862) 59-84-67	173
																							(812) 716-1101	174
																							(812) 655-0258	175
																							(495) 682-9658	176
																							(495) 643-1153	177
																							(495) 785-5812	178
																							(831) 215-8138	179
																							(4964) 11-90-00	180
																							(4012) 66-24-51	181
																							(495) 641-0060	182
																							(812) 740-1329	183
																							(495) 221-8464	184
																							(3452) 40-38-50	185
																							(499) 965-8200	186

РАСХОДНЫЕ МАТЕРИАЛЫ

№ П/П	НАЗВАНИЕ ФИРМЫ	PRE-PRESS						ПЕЧАТНЫЙ И ПОСЛЕПЕЧАТНЫЙ													
		ФОТОТЕХНИЧЕСКИЕ ПЛЁНКИ	МАТЕРИАЛЫ ДЛЯ ЦВЕТОПРОБ	ОБРАБАТЫВАЮЩИЕ СОСТАВЫ	ФОРМНЫЙ МАТЕРИАЛ ДЛЯ ПЕЧАТИ	РЕАКТИВЫ ДЛЯ ОБРАБОТКИ ФОРМ	САМОКЛЕЯЩИЕСЯ МАТЕРИАЛЫ ДЛЯ ФЛЕКСОГРАФСКОЙ ПЕЧАТИ И СРАЩИВАНИЯ	КРАСКИ ОФСЕТНЫЕ	КРАСКИ ТРАФАРЕТНЫЕ	КРАСКИ ФЛЕКСОГРАФСКИЕ	КРАСКИ ДЛЯ ГЛУБОКОЙ ПЕЧАТИ	КРАСКИ ДЛЯ ЦИФРОВЫХ ДУПЛИКАТОРОВ	КАРТРИДЖИ И ТОНЕР ДЛЯ ЦИФРОВЫХ МАШИН	КРАСКИ ДЛЯ ТАМПОПЕЧАТИ	КРАСКИ ДЛЯ НУМЕРАТОРОВ	ЧЕРНИЛА ДЛЯ ШИРОКОФОРМАТНЫХ ПРИНТЕРОВ	ЛАКИ ПЕЧАТНЫЕ	ВСПОМОГАТЕЛЬНЫЕ МАТЕРИАЛЫ ДЛЯ ПЕЧАТИ	МАТЕРИАЛЫ ДЛЯ 3D-ПЕЧАТИ	ФОЛЬГА ДЛЯ ТИСНЕНИЯ	
187	Полимат																				
188	Полинол																				
189	Поли-Тех																				
190	Полицелл																				
191	Полори	•	•	•	•	•		•	•		•	•	•	•			•				•
192	Представительство Marabu							•	•					•			•				
193	ПризМикс														•						
194	Принт Альянс	•	•	•	•	•		•	•	•	•	•	•	•	•	•	•	•	•	•	•
195	Пролетарский Труд																				
196	ПромКлейСервис																				
197	ПСВ-Холдинг																				
198	Реалайн	•			•	•		•	•	•							•		•		
199	Регент-Арт																				
200	Регент-Арт (Санкт-Петербург)																				
201	Рекламная среда								•					•			•		•		•
202	Рекпол							•	•				•	•	•	•	•	•	•	•	•
203	Ризо Евразия				•																
204	Рознично-оптово-сервисная Компания							•								•					
205	Ротофлекс									•	•										
206	Р-Пластик																				
207	Р-Принт**																				•
208	Русбумторг																				
209	Самарская бумага																				
210	Сан СПб																				
211	Светлогорский ЦКК																				
212	Селенгинский ЦКК																				
213	Сибирский успех	•		•		•		•	•	•	•	•	•	•	•	•	•	•	•	•	•
214	Сибполиграфсервис-ТМ																				•
215	Сидосе																				
216	СКБЗ Альбертин																				
217	Скринпром	•		•	•	•			•									•		•	•
218	Смерфит Каппа Санкт-Петербург																				
219	Солид ПС																				
220	Солид ПС*																				
221	Соликамскбумпром																				
222	Солнечный Ветер*	•	•	•	•	•		•	•	•	•	•	•	•	•	•	•	•	•	•	•
223	Соцветие							•	•	•	•	•	•	•	•	•	•	•	•	•	•
224	Спутник																				•
225	Старлесс																				
226	Строй-К																				
227	Терем	•	•	•	•	•		•	•									•		•	•
228	Термомарк																				
229	Техно-Графика																				
230	Технолог	•		•	•	•		•	•	•	•	•	•	•	•	•	•	•	•	•	•
231	Техно-Трейд																				•
232	Торговый Дом Петробумага																				
233	ТПП Химзавод №5							•	•	•	•										
234	Туплекс																				
235	ТЦ Исток-Банкосервис																				
236	Тэлко																				
237	Ультраком																				
238	Упаковка-Холдинг																				
239	Фабрика Спектр упаковки																				
240	Фидэлити																				
241	Фирма ЛИР																				
242	Флексолак																				
243	Флексопром*																				
244	Ф-медиа																				
245	Формос ТК																				
246	Фрактал																				
247	ФТП Групп				•	•															
248	ХОРС Полиграфия			•	•	•		•													

ПОСТАВЩИКИ РАСХОДНЫХ МАТЕРИАЛОВ ДЛЯ ПОЛИГРАФИИ

РАСХОДНЫЕ МАТЕРИАЛЫ

ПРОЦЕСС		БУМАГА И КАРТОН														ТЕЛЕФОН ФИРМЫ	№ П/П									
ПЕРЕПЛЁТНЫЕ МАТЕРИАЛЫ	КЛЕИ	ПЛЁНКИ ДЛЯ ЛАМИНАТОРОВ	БРОШЮРОВОЧНЫЕ МАТЕРИАЛЫ	ОФСЕТНАЯ БУМАГА	КНИЖНО-ЖУРНАЛЬНАЯ БУМАГА	ГАЗЕТНАЯ БУМАГА	МЕЛОВАННАЯ БУМАГА	БУМАГА ДЛЯ ЦИФРОВОЙ ПЕЧАТИ	ЭТИКЕТНАЯ БУМАГА	БУМАГА И КАРТОН ДЛЯ ДИЗАЙНЕРСКИХ РАЗРАБОТОК	САМОКОПИРУЮЩАЯ БУМАГА	ОФИСНАЯ БУМАГА	ТЕХНИЧЕСКАЯ БУМАГА	СИНТЕТИЧЕСКАЯ БУМАГА	КОНВЕРТЫ			КАРТОН	ГОФРОКАРТОН	МИКРОГОФРОКАРТОН	САМОКЛЕЯЩИЕСЯ МАТЕРИАЛЫ ДЛЯ ПЕЧАТИ	ПЛЁНКИ ПОЛИМЕРНЫЕ ДЛЯ ПЕЧАТИ	ПЛАСТИКИ ЛИСТОВЫЕ ДЛЯ ПЕЧАТИ	МАГНИТНЫЕ, СТАТИЧЕСКИЕ МАТЕРИАЛЫ		
•																								(495) 287-3377	187	
																									(495) 943-8858	188
																									(4852) 33-95-07	189
																									(4922) 35-50-01	190
•																									(391) 292-1020	191
																									(495) 632-3994	192
																									(495) 956-1115	193
•																									(4752) 53-22-56	194
•																									(812) 622-0628	195
																									(37517) 295-1032	196
																									(4922) 37-02-23	197
																									(495) 543-9848	198
																									(495) 789-8034	199
																									(812) 622-0680	200
																									(495) 721-6714	201
																									(351) 734-9898	202
																									(499) 463-5161	203
																									(831) 277-1540	204
																									(495) 781-3456	205
																									(495) 517-8036	206
																									(812) 315-2590	207
																									(495) 933-1260	208
																									(846) 274-0441	209
																									(812) 336-2850	210
																									(3752342) 5-14-14	211
																									(30138) 7-45-79	212
																									(383) 266-5298	213
																									(383) 315-2558	214
																									(812) 325-4350	215
																									(3751562) 3-23-44	216
																									(499) 403-3609	217
																									(812) 329-7600	218
																									(495) 967-9615	219
																									(495) 363-6026	220
																									(34253) 4-81-08	221
																									(423) 260-1616	222
																									(914) 606-7078	223
																									(887922) 7-12-51	224
																									(812) 447-8353	225
																									(843) 518-5757	226
																									(495) 956-0404	227
																									(495) 775-4557	228
																									(495) 225-5043	229
																									(861) 251-2398	230
																									(495) 981-2574	231
																									(812) 327-8281	232
																									(495) 734-9167	233
																									(495) 363-9030	234
																									(391) 268-1683	235
																									(812) 324-1617	236
																									(495) 971-7570	237
																									(4922) 47-48-13	238
																									(375212) 34-58-55	239
																									(495) 221-4114	240
																									(495) 363-6790	241
																									(905) 283-5671	242
																									(499) 403-3609	243
																									(495) 979-0596	244
																									(495) 642-7304	245
																									(3952) 70-87-92	246
																									(495) 788-9285	247
																									(495) 926-8184	248

РАСХОДНЫЕ МАТЕРИАЛЫ

№ П/П	НАЗВАНИЕ ФИРМЫ	PRE-PRESS						ПЕЧАТНЫЙ И ПОСЛЕПЕЧАТНЫЙ												
		ФОТОТЕХНИЧЕСКИЕ ПЛЁНКИ	МАТЕРИАЛЫ ДЛЯ ЦВЕТОПРОБ	ОБРАБАТЫВАЮЩИЕ СОСТАВЫ	ФОРМНЫЙ МАТЕРИАЛ ДЛЯ ПЕЧАТИ	РЕАКТИВЫ ДЛЯ ОБРАБОТКИ ФОРМ	САМОКЛЕЯЩИЕСЯ МАТЕРИАЛЫ ДЛЯ ФЛЕКСОГРАФСКОЙ ПЕЧАТИ И СРАЩИВАНИЯ	КРАСКИ ОФСЕТНЫЕ	КРАСКИ ТРАФАРЕТНЫЕ	КРАСКИ ФЛЕКСОГРАФСКИЕ	КРАСКИ ДЛЯ ГЛУБОКОЙ ПЕЧАТИ	КРАСКИ ДЛЯ ЦИФРОВЫХ ДУПЛИКАТОРОВ	КАРТРИДЖИ И ТОНЕР ДЛЯ ЦИФРОВЫХ МАШИН	КРАСКИ ДЛЯ ТАМПОПЕЧАТИ	КРАСКИ ДЛЯ НУМЕРАТОРОВ	ЧЕРНИЛА ДЛЯ ШИРОКОФОРМАТНЫХ ПРИНТЕРОВ	ЛАКИ ПЕЧАТНЫЕ	ВСПОМОГАТЕЛЬНЫЕ МАТЕРИАЛЫ ДЛЯ ПЕЧАТИ	МАТЕРИАЛЫ ДЛЯ 3D-ПЕЧАТИ	ФОЛЬГА ДЛЯ ТИСНЕНИЯ
249	Центр Лазерных Технологий																			
250	Чесли																			
251	ЧЕЯЛ Торговый дом																			
252	Эзапринт																			
253	Эй Джи Сервис	•	•	•	•		•	•			•				•		•	•	•	•
254	Экзостар																			
255	Электрограф ИНК						•	•	•								•	•	•	•
256	Ювимакс																	•		
257	Юг Картон																			
258	Юман																			
259	ЯМ Интернешнл (СНГ)	•	•	•	•		•										•			

ПОСТАВЩИКИ РАСХОДНЫХ МАТЕРИАЛОВ ДЛЯ ПОЛИГРАФИИ

РАСХОДНЫЕ МАТЕРИАЛЫ

ПРОЦЕСС		БУМАГА И КАРТОН											ТЕЛЕФОН ФИРМЫ	№ П/П											
ПЕРЕПЛЁТНЫЕ МАТЕРИАЛЫ	КЛЕИ	ПЛЁНКИ ДЛЯ ЛАМИНАТОРОВ	БРОШЮРОВОЧНЫЕ МАТЕРИАЛЫ	ОФСЕТНАЯ БУМАГА	КНИЖНО-ЖУРНАЛЬНАЯ БУМАГА	ГАЗЕТНАЯ БУМАГА	МЕЛОВАННАЯ БУМАГА	БУМАГА ДЛЯ ЦИФРОВОЙ ПЕЧАТИ	ЭТИКЕТочная БУМАГА	БУМАГА И КАРТОН ДЛЯ ДИЗАЙНЕРСКИХ РАЗРАБОТОК	САМОКОПИРУЮЩАЯ БУМАГА	ОФИСНАЯ БУМАГА			ТЕХНИЧЕСКАЯ БУМАГА	СИНТЕТИЧЕСКАЯ БУМАГА	КОНВЕРТЫ	КАРТОН	ГОФРОКАРТОН	МИКРОГОФРОКАРТОН	САМОКЛЕЯЩИЕСЯ МАТЕРИАЛЫ ДЛЯ ПЕЧАТИ	ПЛЁНКИ ПОЛИМЕРНЫЕ ДЛЯ ПЕЧАТИ	ПЛАСТИКИ ЛИСТОВЫЕ ДЛЯ ПЕЧАТИ	МАГНИТНЫЕ, СТАТИЧЕСКИЕ МАТЕРИАЛЫ	
•																								(812) 309-8999	249
	•																							(495) 669-2842	250
		•																						(495) 287-0990	251
			•																					(495) 380-0278	252
				•																				(495) 223-4533	253
					•																			(843) 518-5858	254
						•																		(495) 232-2914	255
							•																	(499) 707-7243	256
								•																(380512) 67-43-45	257
									•															(812) 334-4959	258
										•														(495) 234-9000	259

РАСХОДНЫЕ МАТЕРИАЛЫ ДЛЯ ДОПЕЧАТНЫХ ПРОЦЕССОВ

ФОТОТЕХНИЧЕСКИЕ ПЛЕНКИ

Название фирмы поставщика	Марка материала / Страна производитель
Сомес Интернешнл СНГ	AGFA / Бельгия; FUJI / Япония
Еуро-КТМ	AGFA / Бельгия
ВИПСибирь	AGFA ALLIANCE RECORDING / Agfa (Бельгия)
Дигл-Дизайн	Пленка для струйной печати макетов / Ulano (США)
Компания Ромакс	AGFA / Бельгия; MC FILM, CAMERA CE
ЛАССО-центр	AGFA / Бельгия; KODAK / Великобритания; FUJIFILM / Япония
Легион	AGFA ALLIANCE RECORDING HNS / Бельгия
Логомаш	AGFA ALLIANCE RECORDING / Agfa (Бельгия)
Максис Полиграфические материалы	AGFA / ЕС
МакЦентр	RECORDING HNS, HNM, LD, LDM, IR, CAMERA CE / Agfa (Бельгия)
НекстПоуз	AGFA ALLIANCE RECORDING HNS / Agfa (Бельгия)
Полиграф-Клуб	AGFA / ЕС
Скринпром	Ulano (США)
Терем	AGFA ALLIANCE RECORDING / Agfa Graphics (Бельгия)
Эй Джи Сервис	AGFA / Бельгия, Италия

МАТЕРИАЛЫ ДЛЯ ЦВЕТОПРОБ

Название фирмы поставщика	Марка материала / Страна производитель
Автоним	HP, KODAK, INTELICOAT, ORAJET, AVERY GRAPHICS
ГРАС-Петербург	FOLEX / Швейцария
Колор Консалтинг	Вывод цветопроб
Легион	Бумага AGFA PROOFING / Бельгия
Терем	AGFA PROOFING PAPER / Agfa Graphics (Бельгия)

ОБРАБАТЫВАЮЩИЕ СОСТАВЫ

Название фирмы поставщика	Марка материала / Страна производитель
Сомес Интернешнл СНГ	AGFA / Бельгия; FUJI / Япония
ВИПСибирь	Фиксаж AGFA G333C; проявитель AGFA G101C / Agfa (Бельгия)
ВНИИ полиграфии	Проявители, фиксажи ИНПОЛ-1, 2 / ВНИИ полиграфии (Россия)
Дигл-Дизайн	Обезжириватели PREGAN, KIWO MESH / Германия
Компания Ромакс	Фиксажи, проявители, смывки, очистители / Agfa (Бельгия), Kruse (Италия)
ЛАССО-центр	AGFA / Бельгия; KODAK / Великобритания; FUJIFILM / Япония; KRUSE / Италия
Легион	Проявители и фиксажи AGFA / Бельгия; FORAS / Россия; очистители IMAF / Италия
Логомаш	AGFA / Бельгия; KRUSE / Италия
Максис Полиграфические материалы	AGFA / ЕС
МакЦентр	Проявитель G101C HNS-LD; фиксаж G333C HNS-LD / Agfa (Бельгия)
НекстПоуз	Проявители и фиксажи AGFA / Бельгия; FORAS / Россия; очистители IMAF / Италия
Полиграф-Клуб	AGFA, KRUSE / ЕС
Полиграфмаркет	IMAF / Италия
Сибирский успех	AGFA / Бельгия; KRUSE
Скринпром	Ulano (США)
ФТП Групп (495) 788-9285	MAC DERMID / США
Эй Джи Сервис	BluePrint Products (Бельгия), ABC Chemical, Agfa, Kruse

ФОРМНЫЙ МАТЕРИАЛ ДЛЯ ПЕЧАТИ

Название фирмы поставщика	Марка материала / Страна производитель
Сомес Интернешнл СНГ	СтП-пластины / Япония; фотополимерные клише для тампопечати COMEC ITALIA / Италия
Fujifilm	FUJIFILM BRILLIA / Нидерланды
Б2Принт (495) 788-9285	Фотополимерные пластины TORAY / Япония; MACDERMID / США
ВИПСибирь	Пластины офсетные аналоговые HUANGUANG YP-II; офсетные STCP HUANGUANG UP-P; термальные HUANGUANG THERMAL POSITIVE TP-II; фотополимерные HUANGUANG STP VIOLET PLATE / Huanguang (Китай)
Гейдельберг-СНГ	Термальные СтП позитивные SAPHIRA FP-400, 500 / Heidelberg (Нидерланды); SAPHIRA THERMAL PLATE XP100 / Heidelberg (Китай); THERMAL PLATE PN 101 / Heidelberg (Германия); термальные СтП негативные SAPHIRA THERMAL PLATE NA 101, CHEMFREE 101 / Heidelberg (Германия); SAPHIRA FND-300 / Heidelberg (Нидерланды); фотополимерные СтП негативные SAPHIRA FN-300 / Heidelberg (Нидерланды)
Грас (495) 228-1883	Пленка полиэстр для изготовления фотоформ на лазерном принтере КИМОТО / США; BG-67, 68, 71, 72, FOLAPROOF LF F / Folex (Швейцария); лакировальные полотна FOLACONAT BASIC PET, PET; монтажная пленка (астролон) FOLANORM SF/AS / Folex (Швейцария), Polichrome Screen (Италия); поддекольные и подформные полотна полиэстровые без адгезива и самоклеящиеся FOLABASE U, H45; противоотмарочная пленка полиэстр ANTI-MARKING FILM; компрессионные поддекольные полотна для лакировальных секций FOLACOMP / Folex (Швейцария)

РАСХОДНЫЕ МАТЕРИАЛЫ ДЛЯ ДОПЕЧАТНЫХ ПРОЦЕССОВ



**Поставка
и технологическая
поддержка
фотополимерных пластин,
расходных материалов
и оборудования препресс
для флексографической
печати**

Компания ООО "ФТП Групп"
г. Москва, поселение Московский,
д. Румянцево, стр. 1, оф. 619А
тел. +7 495 788 9285
www.ftpgroup.ru info@ftpgroup.ru

ФОРМНЫЙ МАТЕРИАЛ ДЛЯ ПЕЧАТИ

Название фирмы поставщика	Марка материала / Страна производитель
Дигл-Дизайн Компания Ромакс	Фотоэмульсии AZOCOL, CERACOP / Kiwo (Германия) Офсетные пластины / Agfa (Германия); PNE NP-1 / Китай; аналоговые пластины, CtP пластины PNE NP-1 / Китай; фотополимерные пластины для высокой печати NAPPLATE / США
КТА Санкт-Петербург КурБат (495) 225-5807	FUJIFILM / Нидерланды Пластины офсетные аналоговые С.Х.К., термальные CtP СХК-Р8; негативные фиолетовые полимерные CtP BRIDGEHEAD / Китай
ЛАССО-центр Логомаш	Офсетные пластины AGFA MERIDIAN P55 / Бельгия; PNE NP-1 / Китай Термальные CtP-пластины THERMOSTAR P970, ENERGY ELITE PRO / Agfa (Бельгия); EVOLUTION / Abezeta (Испания); бесхимические термальные CtP-пластины AZURA, AMIGO / Agfa (Бельгия); CtCP-пластины ULTIMATE / Abezeta (Испания)
Максис Полиграфические материалы	Пластины термальные MAXYS PLUS, SAPHIRA XP100 / Китай; SAPHIRA FP500, FP400, FN300, FND300 / ЕС; пластины аналоговые MAXYS / Китай
МакЦентр	Офсетные пластины MERIDIAN P55, ALUVA P, ENERGY ELITE, ENERGY ELITE PRO, THERMOSTAR P970; PHOTOPOLYMER N91V, N92V, N94V, N94VCF, LITHOSTAR ULTRA V; AZURA TS, VI; AMIGO TS / Agfa (Бельгия); G-PLUS II, ULTIMATE, EVOLUTION PRO, INFINITY / Abezeta (Китай)
НекстПоуз	CtP офсетные пластины AGFA / Бельгия; аналоговые офсетные пластины, аналоговые флексопластины NEXTPOSE / Китай
Печатные системы	Пластины DOTFINE традиционные PS, термальные CtP, УФ CtCP / Китай
Печатный Мир**	KRUSE
Полиграф Комплект	NEXTPOSE-A / NextPose (Китай)
Полиграфмаркет	MERIDIAN, PNE, NEXTPOSE-T / Италия, Китай
Скринпром	Сетки трафаретные SAATI / Италия
Терем	Toraу (Япония)
ФТП Групп (495) 788-9285	Фотополимерные пластины MACDERMID / США
ЧЕЯЛ Торговый дом (495) 287-0990	Мастер-пленка RISO / Япония
Эй Джи Сервис	Офсетные аналоговые и CtP пластины AGFA, PNE / Бельгия, Италия, Китай
Электрограф ИНК	Фотополимерные пластины для высокой печати MIRACLON, RIGILON / IWA (Япония); для конгревного тиснения PRAGO / Германия

РЕАКТИВЫ ДЛЯ ОБРАБОТКИ ФОРМ

Название фирмы поставщика	Марка материала / Страна производитель
Сотес Интернешнл СНГ	Проявители для CtP пластин, гуммирующие растворы / Бельгия, Япония
Fujifilm	FUJIFILM PRESSMAX / Бельгия
Алексинские краски - Урал	Перхлорэтилен / Япония
Артезаинк-М (495) 762-2655	Очиститель-активатор PLATE CLEANER SAC-3; гуммирующий раствор AQUA SYNTHETIC GUM
ВИПСибирь	Проявитель KRUSE K1+9, проявитель для CtP термальных пластин / Италия
ВНИИ полиграфии	Универсальный проявитель для офсетных пластин ПР-2, 3; защитное покрытие ЗП; очищающие эмульсии ОЭ-2, 3; гидрофилизирующий раствор / ВНИИ полиграфии (Россия)
Гейдельберг-СНГ	SAPHIRA ANALOG PLATES DEVELOPER 1:9; DEVELOPER FP 400/500, THERMAL PLATE POS.IQ PRO, THERMAL PLATE XP100, THERMAL PLATE PE, THERMOPLATE PN 101; REPLENISH THERMAL PLATE POS.IQ PRO, THERMOPLATE PN 101; CLEANER NA, GUM-GU-7, CHEMFREE GUM, PROCESSOR CLEANER UNIVERSAL, CtP PROCESSOR BATH CLEANER, CORRECTION PEN MINUS, PLUS, DELETION PEN PN, UNIVERSAL QUICK BLUE = THUE BLUE, COMPLETE PLATE FINISHER, PLATE PLUS / Heidelberg (Германия, Китай, Нидерланды), Flint Group (Германия)
Дигл-Дизайн	Очистители PREGAN, отслаиватели PREGASOL / Kiwo (Германия)
Дюпон Наука и Технологии	Вымывной раствор для обработки фотополимерных форм FLEXOSOL / DuPont de Nemours (Германия)
Компания Ромакс	Проявители для офсетных, термальных, фотополимерных пластин; гуммирующие растворы, смывки для процессоров, очищающая эмульсия AGFA; корректирующие карандаши, очиститель для CtP пластин KRUSE

РАСХОДНЫЕ МАТЕРИАЛЫ ДЛЯ ДОПЕЧАТНЫХ ПРОЦЕССОВ

РЕАКТИВЫ ДЛЯ ОБРАБОТКИ ФОРМ

Название фирмы поставщика	Марка материала / Страна производитель
КТА Санкт-Петербург	PRESSMAX / Бельгия
ЛАССО-центр	Проявитель для офсетных пластин, гуммирующие растворы, очистка процессора KRUSE / Бельгия, Италия
Легион	Проявители, гуммирующие растворы, средства для корректуры печатных форм AGFA / Бельгия; IMAF / Италия; очищающие эмульсии и кондиционеры для обжига IMAF / Италия
Логомаш	Проявители для офсетных пластин, гуммирующие растворы, очищающие эмульсии, смывки для процессоров, средства для корректуры и очистки пластин AGFA / Бельгия, KRUSE / Италия
Максис Полиграфические материалы	SAPHIRA / Китай, ЕС
МакЦентр	Проявители и регенерирующие растворы AGFA PRIMA DP400, K-CTP DEVELOPER, AGFA ENERGY DEVELOPER PL10/PL10RI, L5000B, ALTEC T236, K1+9NEW; гуммирующие и финишные растворы AGFA RC795, NEWSFIN RC794, RC510, L5300B / Agfa (Бельгия)
НекстПоуз	Проявители, гуммирующие растворы и средства корректуры печатных форм AGFA / Бельгия; IMAF / Италия; очищающие эмульсии и кондиционеры для обжига IMAF / Италия
Печатные системы	Проявитель DIAZODEVELOP P975 / Италия; сухой концентрат II, концентрат 1:6 IV / Китай; проявитель для CTP пластин TECNO-THERM / Италия; очиститель pH3 8189, универсальный очиститель 8195 / Германия; очиститель ACTIVAL / Италия
Пласт Кэм	Фотополимерные материалы для трафаретных форм FOTECOAT, FOTECHEM / Foteco (Швейцария)
Полиграф Комплект	P975 / IMAF (Италия)
Полиграфмаркет	IMAF / Италия
ПолиграфХим	Проявитель для термальных CTP пластин CTP DEV'92 CHEMBYO; аналоговый проявитель для офсетных пластин DEV 1+9 CHEMBYO; проявитель для фотополимерных CTP пластин UV CTP DEW CHEMBYO; подкрепитель проявителя для фотополимерных CTP пластин UV CTP REPLENISH CHEMBYO; гуммирующий раствор PLATE GUM CHEMBYO; очиститель и активатор CTP пластин PLATE CLEANER CTP CHEMBYO; средство для очистки проявочных процессоров CLEAN PP CHEMBYO / Украина
Сибирский успех	AGFA / Бельгия; KRUSE
Скринпром	Ulano (США)
Терем	Для термальных пластин проявитель :THD100, :ENERGY ELITE; регенератор :ENERGY ELITE; для фотополимерных пластин проявитель AGFA PL10, регенератор AGFA PL10 RI; для бесхимических фотополимерных пластин VCF GUM IMPROVED; для бесхимических форм AZURFA TS GUM, AMIGO TS CLEANOUT / Agfa Graphics (Бельгия)
ФТП Групп (495) 788-9285	MAC DERMID / США
Эй Джи Сервис	Проявители для офсетных пластин, гуммирующие растворы, очищающие эмульсии, корректирующие карандаши, регенераторы, смывки для процессоров, средства для корректуры и очистки пластин / BluePrint Products (Бельгия), ABC Chemical (Польша)
Электрограф ИНК	Проявители, корректирующие средства и карандаши, очистители, гуммирующие растворы / IMAF (Италия); ежедневная смывка для офсетного полотна и красочных валиков SOLSTAR / SOLCO (Бельгия); AUTO WASH, WWV, UV WASH / ABC Chemical (Великобритания)

САМОКЛЕЯЩИЕСЯ МАТЕРИАЛЫ ДЛЯ ФЛЕКСОГРАФСКОЙ ПЕЧАТИ И СРАЩИВАНИЯ

Название фирмы поставщика	Марка материала / Страна производитель
ADF	На вспененной основе ORAFLEX CUSHION; на пленочной основе ORAFLEX SOLID; для герметизации краев клише ORAFLEX 11405 EDGE SEALING TAPE; водорастворимые ORAFIX 1291, 93, 96, 97; неводорастворимые ORABOND 1346, 48 / Orafol (Германия)
Адгейзер	ADHESER
Гангут ПТК	Двусторонние клейкие ленты для наклеивания клише EXAFIT, HARDMOUT / Scapa (Швейцария)
Диза	Двусторонние самоклеящиеся ленты для приклеивания клише TESA / Германия
ЛАССО-центр	Повторно перерабатываемые алюминиевые метки двухсторонние для монтажа печатных форм TESA / Германия
Печатные технологии	3M
Терем	Nan-Ya (Тайвань)
Формос ТК	E1120, 1120H, 1115, 1215, 1220, 1915, 1915H, 1920, 1920H, 1315, 1315H, 1320, 1320H, 1015, 1015H, 1020, 1020H, 1515H, 1520, 1520H, 1715, 1715H, 1720, 1720H, 1815, 1815H, 1820, 1820H; R3227, 9993, 9351, 9352, 9353, 9356 / 3M (США)
Юман	3M / США

КРАСКИ ОФСЕТНЫЕ ДЛЯ ВПИТЫВАЮЩИХ МАТЕРИАЛОВ

Название фирмы поставщика	Марка материала / Страна производитель
Сотес Интернешнл СНГ	SIEGWERK, ELITE, RUCO, PANTONE, NOVAVIT / Германия; KLEENTEC / Япония; REVOLUTION / Китай; ORIENTAL / Ю. Корея
А-Принт (499) 682-7424	Смесевые пантоны
Артезаинк-М (495) 762-2655	Для листовой печати триадные ARONON-T, ARONON NEW, MATT INK, pantone / Dong Yang Ink (Ю. Корея); для ротационной печати триадные WEB COLDSET INK W / Ю. Корея
Велес Групп	Масляная и УФ / VG (Германия)
ВИПСибирь	Газетная KORINK; листовая KLEENTEC / Ю.Корея; листовая SUNCHEMICAL
Гангут ПТК	Для листовых машин / Gangut (Китай)
Гейдельберг-СНГ	NOVAVIT F918 SUPREME BIO, 700 SPEED PLUS, 950 PLUS BIO, SKINNEX X 800, PANTONE ECO MIX BIO, EASY MIX BIO, BCS INTENSIVE BIO VZ19, BCS PREMIUM; NOVASTAR F 908 LOW TACK BIO, F 760 VISION PLUS, 960 VISION PLUS BIO; NOVABOARD C990 PROTECT BIO; NOVASENS P 630, 660 PREMIUM, PANTONE; ULTRAKING 7730, 4500 PREMIUM, NOVALESS 240 POWER DRY / Flint Group (Германия); SAPHIRA ANICOLOR H, S, HD, PANTONE PMS, INK UV, NOVALESS 240 POWER DRY / Heidelberg (Германия, Италия); флуоресцентные FLUORESCENT INK 11 A 1148,

ПОСТАВЩИКИ РАСХОДНЫХ МАТЕРИАЛОВ ДЛЯ ПОЛИГРАФИИ

РАСХОДНЫЕ МАТЕРИАЛЫ ДЛЯ ПЕЧАТНЫХ ПРОЦЕССОВ



ООО «А-Принт»
129345, г. Москва, ул. Тайнинская, д. 9
Тел.: (499) 682-74-24, aprinter@mail.ru

**Смесевые краски высокого качества в кратчайшие сроки!
Предъявителю объявления подбор цвета и доставка готовой краски бесплатно!**

- ☐ изготовление смесевых красок для печати по бумагам и картонам;
- ☐ изготовление смесевых красок для печати по непитывающим материалам;
- ☐ изготовление смесевых красок UV отверждения;
- ☐ разработка рецепта и изготовление смесевой краски по номеру в цветном справочнике Pantone;
- ☐ разработка рецепта и изготовление смесевой краски по предоставленному образцу заказчика.

КРАСКИ ОФСЕТНЫЕ ДЛЯ ВПИТЫВАЮЩИХ МАТЕРИАЛОВ

Название фирмы поставщика	Марка материала / Страна производитель
	214 405, NOVAPOT FLUORISCENT PANTONE / Flint Group (Германия)
Группа Фирм Офисная Полиграфия	ARETS GRAPHICS / Бельгия
Компания Ромакс	ТЗПК (Россия); триадные и пантонные / Sicolor (Германия)
КТА Санкт-Петербург	VAN SON / Нидерланды
Легион	Листовые триадные NEXTPOSE / Ю. Корея
Максис Полиграфические материалы	NOVAVIT 918, 960, 700; NOVOSTAR 908 / Flint Group (Германия)
МакЦентр	UNIVERSON-E, SUPRION, SPECTRON, ATHLON, LITHOSET-S / Sicolor (Германия); ULTRA BOARD, PLASTIC / Ultrachem (Великобритания)
НекстПоуз	Листовые триадные NEXTPOSE / Ю. Корея
ОМС-Принт	Для листовой печати SIColor / Германия
Печатные системы	PANTONE / Германия, Китай; триада СПИДИ / Китай; триада ОМЕГА, ЭКОПРИНТ / Испания
Печатные технологии	SunChemical
Печатный Мир**	ARETS GRAPHICS
Полиграф Комплект	TITAN ECO, EXACT, LMQ, IROCART, TRIUMPHMAX / Sun Chemical (Германия, Испания, Франция)
Полиграф-Клуб	FLINT GROUP, MARTINEZ AYALA, ONIX / EC, Ю. Корея
Полиграфмаркет	NOVAVIT F918, SKINNEX X800 / Flint Group (Германия)
Сибирский успех	ARONON-T / Ю. Корея; ТЗПК / Россия
ТПП Химзавод №5	DIATON MS-4 / Sakata Inx (Испания); INXCURE UV OSF / INX (США); FLUOSMART / Radior France (Франция); POWER (KOSMOS) PROCESS, ENERGY (STAR) PROCESS, KRYPTO PLUS (CENTRY) PROCESS / Brancher (Франция)
Эй Джи Сервис	Триады для листовой печати EXPORT, ECO UNIVERSA INTENSE, ECO SPEED INTENCE, ECO PERFECTA INTENSE, SPEED INTENCE, быстросохнущая HARD DRY, базовые пантоны, смесевые пантоны; светостойкие LIGHTFAST FOUR COLOUR; флуоресцентные PANTONE FLUORESCENT; УФ-краски для впитывающих поверхностей CONTINUOS UV, ISO CURE UV, УФ-пантоны, смесевые УФ-пантоны / Druckfarben (Великобритания)
Электрограф ИНК	IROCART, INTENS, DIAMOND, WORLD, PANTONE / Sun Chemical (EC)

КРАСКИ ОФСЕТНЫЕ ДЛЯ НЕВПИТЫВАЮЩИХ ПОВЕРХНОСТЕЙ

Название фирмы поставщика	Марка материала / Страна производитель
Сомес Интернешнл СНГ	SIEGWERK, ELITE RUCO, PANTONE, NOVAVIT / Германия; KLEENTEC / Япония; REVOLUTION / Китай; ORIENTAL / Ю. Корея
А-Принт (499) 682-7424	Смесевые пантоны
Б2Принт (495) 788-9285	УФ RUCO / Германия
Гейдельберг-СНГ	NOVAPLAST BIO, NOVALESS S300, ULTRAKING PLAS XTN, 4600 PLAS PREMIUM / Flint Group (Германия); SAPHIRA ANICLOR INK UV FOIL / Heidelberg (Италия); SICURA PLAST SP, LM, FLUO / Sigwerk (Германия)
Группа Фирм Офисная Полиграфия	ARETS GRAPHICS / Бельгия
Компания Ромакс	ТЗПК (Россия)
Максис Полиграфические материалы	NOVAPLAST / Flint Group (Германия)
МакЦентр	ULTRA BOARD, PLASTIC / Ultrachem (Великобритания)
Печатные системы	Триада ЛИТО-СЕТ-S, белила кроющие ЛИТО-СЕТ-M, PANTONE, METALSTAR / Германия
Печатные технологии	SunChemical
Печатный Мир**	ARETS GRAPHICS
Полиграф Комплект	FOILS, INOR-45, STARLUX, CRYSTAL, INTENCE / Sun Chemical (Германия, Испания, Великобритания)
Полиграф-Клуб	FLINT GROUP, MARTINEZ AYALA, ONIX / EC, Ю. Корея
Полиграфмаркет	NOVAVIT / Flint Group (Германия)
Сибирский успех	ARONON-T / Ю. Корея; ТЗПК / Россия
ТПП Химзавод №5	INX CURE UV OSF, PLASLAM / INX (США)
Эй Джи Сервис	Фолиевые триадные MULTIBOND, базовые пантоны, смесевые пантоны; УФ-краски MULTIBOND UV; УФ-пантоны MULTIBOND UV PANTONES, смесевые УФ-пантоны MULTIBOND UV / Druckfarben (Великобритания)
Электрограф ИНК	INOR, PANTONE INOR / Sun Chemical (EC)

РАСХОДНЫЕ МАТЕРИАЛЫ ДЛЯ ПЕЧАТНЫХ ПРОЦЕССОВ



РАСХОДНЫЕ МАТЕРИАЛЫ ДЛЯ ПОЛИГРАФИИ

г. Москва,
ул. Новгородская,
д. 1, стр. 5
тел. (495) 762-26-55,
тел./факс (495) 727-39-90

Для допечатных процессов
производства Ю. Корея, Китай:

- ПЛАСТИНЫ CtP
- ПОЗИТИВНЫЕ ПЛАСТИНЫ

Для печатных процессов
производства Ю. Корея, Малайзия:

- КРАСКИ ОФСЕТНЫЕ
для листовой печати
- триадные Aronon -T
- триадные Plus Kleentec, Pride 50
- Pantone
- металлизированные
- ЛАК ПЕЧАТНЫЙ матовый, гляцевый
- КРАСКИ ОФСЕТНЫЕ
для ротационной печати Cold Set
- КРАСКИ, ПРАЙМЕРЫ для глубокой и
флексграфической печати

КРАСКИ ОФСЕТНЫЕ МЕТАЛЛИЗИРОВАННЫЕ

Название фирмы поставщика	Марка материала / Страна производитель
Сотес Интернешнл СНГ	SIEGWERK ELITE, RUCO, PANTONE, NOVAVIT / Германия; KLEENTEC / Япония; REVOLUTION / Китай; ORIENTAL / Ю. Корея
A-Принт (499) 682-7424	Смесевые пантоны
Артезаинк-М (495) 762-2655	SILVER, GOLD / Dong Yang Ink (Ю. Корея)
Б2Принт (495) 788-9285	УФ RUCO / Германия
БИК	METAL STAR, ULTRA STAR, PLATIN STAR / Eckart (Германия)
Гейдельберг-СНГ	SAPHIRA METAL INK, BIO INK, COAT INK, INK NON-LEAFING / Heidelberg (Германия); NOVAFLASH, NOVAFLASH METALLICPASTEN, NOVAFLASH HIGH GLOSS / Flint Group (Германия)
Группа Фирм Офисная Полиграфия	ARETS GRAPHICS / Бельгия
Компания Ромакс	ТЗПК (Россия)
Легион	Листовые NEXTPOSE PANTONE / Ю. Корея
Максис Полиграфические материалы	NOVAFLASH / Flint Group (Германия); SAPHIRA METAL INK / EC
МакЦентр	Ultrachem (Великобритания)
НекстПоуз	Листовые NEXTPOSE PANTONE / Ю. Корея
Печатные системы	METALSTAR PANTONE, SUPERGLOSS REICHGOLD, SUPERGLOSS MIPPGOLD, LOW REICHBLEICHGOLD / Германия
Печатный Мир**	ARETS GRAPHICS
Полиграф Комплект	METALLCS, METALSTAR / Sun Chemical (Германия), Eckart (Германия)
Полиграф-Клуб	FLINT GROUP, MARTINEZ AYALA, ONIX / EC, Ю. Корея
Полиграфмаркет	NOVAVIT / Flint Group (Германия)
Сибирский успех	ARONON-T / Ю. Корея; ТЗПК / Россия
ТПП Химзавод №5	RADIORPLUS HIGH CLOSS, HIGH TRANSFER, UV, SUPRAMETAL OFFSET, UV OFFSET / Radior France (Франция)
Эй Джи Сервис	Pantone 871-877, смесевые металлизированные пантоны, УФ-пантоны металлизированные / Druckfarben (Великобритания)
Электрограф ИНК	Однокомпонентные STANDART, PANTONE, TOP STAR, METALFX / Eckart (Германия)

КРАСКИ ТРАФАРЕТНЫЕ ДЛЯ ВПИТЫВАЮЩИХ МАТЕРИАЛОВ

Название фирмы поставщика	Марка материала / Страна производитель
Сотес Интернешнл СНГ	SERICOL, KIWO, MARABU, RUCO / Германия; SIEGWERK / Швейцария
Арион Групп Владивосток	FUJIFILM SERICOL
АТ ДЕСАЙН+	UVIVID SERICOL / Fujifilm Sericol (Великобритания)
Б2Принт (495) 788-9285	RUCO / Германия
Группа Фирм Офисная Полиграфия	MARABU / Германия; SERICOL / Великобритания
Дигл-Дизайн	Пластизольные для печати по текстилю / Wilflex (США); текстильные на водной основе VIRUS, HYDRA / Quaglia (Италия); сольвентные MARABU / Германия
Зенон-Екатеринбург	Водная SUN CHEMICAL PASSAD AQ-051 / Италия
Зенон-Рекламные Поставки	SITOLUX PPF, NC-572, PASSAT AQ-051, AFFORD 62, EXTRAFLEX XFE EXTRAFLEX XFE; SITOLUX W, PY, UNIVERSAL UV-586, SA, SF / SitoLux, Sun Chemical
Зигверк	SIEWERK / Швейцария
Компания Ромакс (495) 922-6891	ТЗПК (Россия)
Пласт Кэм	Пластизольные пасты для печати по тканям и трикотажу, с различными эффектами, для печати в высоком рельефом; пластизоль для изготовления сувенирной продукции, аксессуаров ПК / Пласт Кэм (Россия)
Представительство Марабу	Marabu (Германия)
Сибирский успех	ARONON-T / Ю. Корея; ТЗПК / Россия
Скринпром	Текстильные пластизольные RUTLAND / США; графические, специальные УФ NAZDAR / США; текстильные водные EA 0005, ES 005, EA 0011 / Magna (Великобритания)
Терем	Siegwerk (Германия)
Флекспром*	Термохромные, люминисцентные, флуоресцентные, светящиеся в ИК спектре / Nazdar (США)
Эзапринт	На водной основе KILAN / Италия
Электрограф ИНК	ULTRA STAR, ULTRA STAR UV / Eckart (Германия)

РАСХОДНЫЕ МАТЕРИАЛЫ ДЛЯ ПЕЧАТНЫХ ПРОЦЕССОВ

КРАСКИ ТРАФАРЕТНЫЕ ДЛЯ НЕВПИТЫВАЮЩИХ МАТЕРИАЛОВ

Название фирмы поставщика	Марка материала / Страна производитель
Comes Интернешнл СНГ	SERICOL, KIWO, MARABU, RUCO / Германия; SIEGWERK / Швейцария
Fujifilm	FUJIFILM SERICOL / Великобритания
АТ ДЕСАЙН+	UVIVID SERICOL/ Fujifilm Sericol (Великобритания)
Б2Принт (495) 788-9285	УФ RUCO / Германия
Гейдельберг-СНГ	ULTRAROTASCREEN UVRS, UVSF / Marabu (Германия)
Группа Фирм Офисная Полиграфия	MARABU / Германия
Дигл-Дизайн	Сольвентные и УФ MARABU / Германия
Зенон-Рекламные Поставки	SITOLUX PET, PPF, SNC; BRILLAX-590, UV-UPX, UV-MUSKETTER MTR, UNIVERSAL UV-586; SITOLUX RP, SF, GP / SitoLux, Sun Chemical
Компания Ромакс	ТЗПК (Россия)
Печатный Мир**	ARETS GRAPHICS
Пласт Кэм	Пластизольные пасты для печати по тканям и трикотажу, с различными эффектами, для печати в высоком рельефом; пластизоль для изготовления сувенирной продукции, аксессуаров ПК / Пласт Кэм (Россия)
Представительство Marabu	Marabu (Германия)
Сибирский успех	ARONON-T / Ю. Корея; ТЗПК / Россия
Скринпром	Текстильные пластизольные RUTLAND / США; графические, специальные УФ NAZDAR / США; текстильные водные EA 0005, ES 005, EA 0011 / Magna (Великобритания)
Терем	Siegwerk (Германия)
ТПП Химзавод №5	INX SCREEN / INX (США)
Флексопром*	Для пластиковых карт / VFP (Франция)
Эзапринт	HI-PRO, ONE, ELITE, EASYTEX / Kian digital (Италия)
Электрограф ИНК	ULTRA STAR, ULTRA STAR UV / Eckart (Германия)

BUSINESS TO PRINT
B2 PRINT
ОСНАЩЕНИЕ ТИПОГРАФИИ

RUCO TORAY

DANTEX **efi**

www.b2print.ru
info@b2print.ru

Москва, поселение Московский,
д. Румянцево, стр. 1, оф. 619А
тел. +7 495 788 9285

Печатные краски RUCO
Фотопожмерный материал TORAY
Двустороннемокрающие ленты DANTEX
Допечатное и печатное оборудование
Все для самоклеящихся этикетки
Англоязычные сайты Rumarco

КРАСКИ ФЛЕКСОГРАФСКИЕ

Название фирмы поставщика	Марка материала / Страна производитель
GF Systems	Пигментные концентраты водоразбавляемых флексокрасок NK; технолаки для водоразбавляемых флексокрасок NK-E00F, NL-E001, NF-E005; органоразбавляемые флексокраски CORIFLEX / GF Systems (Польша)
Алексинские краски - Урал	SUN CHEMICAL
АТ ДЕСАЙН+	UVIVID SERICOL/ Fujifilm Sericol (Великобритания)
Б2Принт (495) 788-9285	УФ PULSE / Великобритания
БИК	Металлизованные ROTO STAR; концентраты и пасты металлизированные ROTO SAFE, ROTO VARIO / Eckart (Германия); краски и пасты цветные FLEXI BAG, FLEXI BOARD / Chespa (Польша)
Бина Групп	SUN CHEMICAL / США
Гангут ПТК	Жидкие водорастворимые, сольвентные / Gangut (Россия)
Дубль В	UVAFLEX, UVASLEEVE / Zeller&Gmelin (Германия)
Компания Ромакс	ТЗПК (Россия)
Полиграф-Клуб	ТОКА / Китай
Ротофлекс	РОТОФЛЕКС / Швейцария
Терем	Siegwerk (Германия)
ТПП Химзавод №5	INXFLEX UV ITX-FREE, STRONG WHITE / INX (США); SMART INKS UV FLEXO, SUPRAMETAL UV FLEXO, FLUOSMART UV FLEXO / Radior France (Франция); водная с пигментом MERCK / Химзавод №5 (Россия)
Флексолак	Пигментные концентраты водоразбавляемых флексокрасок ВД-АК-П; технолаки для водоразбавляемых флексокрасок ВД-АК-ЛП; водоразбавляемые флексокраски ВД-АК / Флексолак (Россия)
Флексопром*	93 K000, OP; термохромные, люминисцентные, флуоресцентные, светящиеся в ИК спектре / Nazdar (США)
Электрограф ИНК	ROTO STAR, ROTO STAR AQUA, ULTRA STAR / Eckart (Германия)

РАСХОДНЫЕ МАТЕРИАЛЫ ДЛЯ ПЕЧАТНЫХ ПРОЦЕССОВ

КРАСКИ ДЛЯ ГЛУБОКОЙ ПЕЧАТИ

Название фирмы поставщика	Марка материала / Страна производитель
БИК	Металлизированные ROTO STAR; концентраты и пасты металлизированные ROTO SAFE, ROTO VARIO / Eckart (Германия); краски и пасты цветные FLEXI BAG, FLEXI BOARD / Chespa (Польша)
Гангут ПТК	Жидкие водорастворимые, сольвентные / Gangut (Россия)
Компания Ромакс	ТЗПК (Россия)
Ротофлекс	РОТОФЛЕКС / Швейцария
ТПП Химзавод №5	UV PLAST / Химзавод №5 (Россия)
Флексолак	Краски для печати по ДВП ВД-АК-П / Флексолак (Россия)

КРАСКИ ДЛЯ ЦИФРОВЫХ ДУПЛИКАТОРОВ (РИЗОГРАФОВ)

Название фирмы поставщика	Марка материала / Страна производитель
Lintek.ru	GOODWILL / Китай, Тайвань
Группа Фирм Офисная Полиграфия	DUPLO, RISO / Япония
Клад	RISO, RICOH, DUPLO, NASHUATEC, GESTETNER / Япония, Ю. Корея, Китай, Великобритания
Компания Ромакс	ТЗПК (Россия)
Печатный Мир**	RISO
Полиграфмаркет	DUPLO, RISO / Япония
Сидосе	DUPLO, RISO / Япония
Фрактал	DUPLO / Япония
ЧЕЯЛ Торговый дом (495) 287-0990	Краска и мастер-пленка RISO / Япония

КАРТРИДЖЫ И ТОНЕР ДЛЯ ЦИФРОВЫХ МАШИН

Название фирмы поставщика	Марка материала / Страна производитель
Lintek.ru	GOODWILL / Китай, Тайвань
OCE-Технотрейдсервис	OCE, CANON / Нидерланды
Веллес группа компаний	Для печати по текстилю BROTHER / Япония
Группа Фирм Офисная Полиграфия	CANON / Япония
ДИМИ-ДОС	BIZHUB PRO, PRESS / Konica Minolta (Япония)
Клад	OCE, OKI, HP, CANON, RICOH, DEVELOP, XEROX, ILUMINA
КолорТек	KOLORTEK
Легион	Катриджи, тонер, фотобарабаны KONICA MINOLTA, OKI, EPSON / Япония; KIP / США
Линко	XEROX
Полиграфмаркет	KONICA MINOLTA / Япония
Фрактал	CANON / Япония; HP / ЕС

КРАСКИ ДЛЯ ТАМПОННОЙ ПЕЧАТИ

Название фирмы поставщика	Марка материала / Страна производитель
Сотес Интернешнл СНГ	Для пластика, стекла, керамики, резины, силикона, ткани, дерева, полистирола, металла, окрашенной поверхности COMEC / Comes Italia (Италия)
Группа Фирм Офисная Полиграфия	MARABU / Германия
Дигл-Дизайн	TAMPASTAR TPR, TAMPAPLUS TPL, GLASFARBE GL, MARAPROP PP / Marabu (Германия)
Полиграфмаркет	TAMPAPLUS
Представительство Marabu	Marabu (Германия)

КРАСКИ ДЛЯ НУМЕРАТОРОВ

Название фирмы поставщика	Марка материала / Страна производитель
Группа Фирм Офисная Полиграфия	REINER / Германия
Дилор	T&K ToKa Inks (Япония, Ю. Корея)
Полиграфмаркет	REINER
Солид ПС	REINER / Германия; на соевой основе / США
Солид ПС*	REINER / Германия; KOHL&MADEN / США

РАСХОДНЫЕ МАТЕРИАЛЫ ДЛЯ ПЕЧАТНЫХ ПРОЦЕССОВ

ЧЕРНИЛА ДЛЯ ШИРОКОФОРМАТНЫХ ПРИНТЕРОВ

Название фирмы поставщика	Марка материала / Страна производитель
Bright Ink	SAM-INK / Inkjet Systems (Сингапур); NAZDAR / Великобритания, США
Софис	RICO, RISO / Китай, Япония
Fujifilm	FUJIFILM SERICOL / Великобритания
Lintek.ru	GOODWILL / Китай, Тайвань
ОСЕ-Технотрейдсервис	OCE, CANON / Нидерланды
Алларт Сервис	EPSON / Япония; COLORS / Китай, Ю. Корея; INKTEC / Ю. Корея; MANOUKIAN, J-TECK, J-NEXT / Италия; BORDEAUX / Израиль; DUPONT / США
Группа компаний Континент	Китай
Диостар	Экосольвентные 4S BORDEAUX ECO PENR
Зенон-Рекламные Поставки	DGI INK X-300, 200; TECHINK GOLD HS, GOLD ADVANTAGE, PLATINUM ADVANTAGE / DGI (Ю. Корея); ZEONINK UNI 35, ECO DX, ECO POLARIS, ECO KM, ECO SPT, UV RH, UV UNI M / Zeon (Китай); BORDEAUX PENR / Bordeaux (Израиль); DILLI NEO TITAN / Dilli (Ю. Корея); DURAFOS ECO SOLVENT STANDART, TEXTILE
Золотой мост	SK-4, ENKLE INKS / Китай
ИНКВИН Группа Компаний (495) 668-0643	Эко-сольвентные INKWIN GREEN ECO-360, NATURE ECO-360; сольвентные INKWIN SPRING, KING; сублимационные на водной основе INKWIN SUBLI-W / Inkwin (Китай)
ИНК-Донор	Пигментные EPSON ULTRACHROME K3, HDR, XD / США; эко-сольвент / США; для стекла GLASS DYE / Германия
Клад	HP
Копитан	SAWGRASS / Великобритания
Легион	EPSON / Япония; фотобарабаны KIP / США
Линко	XEROX
Мега Сервис Технолджи	DIGITEX / Китай; BORDEAUX / Израиль
ОГМА	Для UV inkjet AGORA / Agfa
Плоттерс-шоп	MIMAKI / Япония; INKTEC, SOLJET PLUS / Ю. Корея; KIIAN / Италия
Полиграф-Клуб	AGFA / ЕС
Полиграфмаркет	LOMOND, EPSON / Япония, Китай
ПризМикс	TRIANGLE / INX Digital (США); EFI INK / EFI (США)
Техно-Графика	Сольвентные WIT-COLOR / Китай; CHIMIGRAF / Испания; экосольвентные T-ECO / Япония
Фирма ЛИР	MUTOH / Япония; JETRIX / InkTec (Ю. Корея)
Ф-медиа	Сольвентные DAZZLE JET, INFINITI SK-4, GALAXY / Китай
Фрактал	HP / ЕС
Эзапринт	ECO-SOL-MAX, ECO-UV / Roland (Япония); Kiian digital (Италия); SPLASHJET / Viscosmo (Ю. Корея)

ЛАКИ ПЕЧАТНЫЕ ВОДНОДИСПЕРСИОННЫЕ

Название фирмы поставщика	Марка материала / Страна производитель
Сомес Интернешнл СНГ	FUJIFILM DS / Бельгия; SIEGWERK / Германия
Fujifilm	FUJIFILM PRESSMAX / Бельгия
Антарес Медиа Холдинг	VANSON / Нидерланды
Артезаинк-М (495) 762-2655	ZC-08, ZC-09 / Dong Yang Ink (Ю. Корея)
БИК	Для глубокой и флексопечати FLEXI BAG, FLEXI BOARD / Chespa (Польша)
Велес Групп	Глянцевые, матовые, специального назначения / Пульс (Великобритания)
Гангут ПТК	Жидкие водорастворимые и сольвентные / Torda Ink (Швеция)
Гейдельберг-СНГ	Для красочного аппарата NOVASET 6251, 6451 / Flint Group (Германия); для лакировальных секций и лакировальных машин SAPHIRA GLOSS W3950, HIGH GLOSS W7700, HIGH GLOSS 2 SIDE W7515, MATT 2 SIDE W612, SEMI MATT W7745, EXTRA MATT W7760 / Heidelberg (Германия); SENOLITH-WL-GLANZLACK FP DC 350179, 350790, HOCHGLANZLACK FP NDC 350383, WL-GLANZLACK FP NDC 350422, MATTLACK FP NDC 350350, 350359 / Weiburger (Германия); лаки-праймеры SAPHIRA PRIMER GLOSS W8720, INLINE W7675, MATT W8685 / Heidelberg (Германия); SENOLITH-WL-PRIMER 350071, PRIMERMATT 350088 / Weiburger (Германия); для блистерной упаковки SENOLITH-WL-BLISTERLACK FP NDC 359530 / Weiburger (Германия); SAPHIRA BLISTER PACK W7800 / Heidelberg (Германия); барьерный SENOLITH-WL-IMPAGNIERLACK WDD 350300, водостойкий SENOLITH-WL-ETIKETTENLACK 350380 / Weiburger (Германия); барьерный SAPHIRA BARRIER W3995 / Heidelberg (Германия); SENOLITH-WL-GOLDLACK 354003, SILVERLACK 354020 / Weiburger (Германия); лаки drip-off SENOLITH 355418+350610, 355418+350640, 355440+350640 / Weiburger (Германия)
Группа Фирм Офисная Полиграфия	ARETS GRAPHICS / Бельгия
Дилор	Ultrachem (Великобритания)
КТА Санкт-Петербург	SOLUCOTE / США
Максис Полиграфические материалы	Weilburger (Германия), Hi-Tech (ЕС)
Печатные системы	FW-MAT, FW-GI, VP 10145/040 / Германия
Печатные технологии	SunChemical
Полиграф Комплект	SUNCOAT / Sun Chemical (Германия)
Полиграф-Клуб	PEARLTEC / ЕС
Полиграфмаркет	AG / Германия
Терем	Hi-Tech Coatings (Великобритания)
ТПП Химзавод №5	АКВАЛАК / Химзавод N5 (Россия); DEXPRO / Valspar (Франция)
Чесли	Глянцевый, матовый, суперматовый WISKO / Великобритания
Эй Джи Сервис	Глянцевые, матовые, высокоглянцевые, сверхстойкие к истиранию, каландрированные, высокоскоростные, двухсторонние, праймеры, для металлизированных красок и бумаги, для нанесения через красочный аппарат TWIN-EFFECT EUROLACK, BLUECOAT / Hi Tech Coating (Великобритания), Blue Print Products (Бельгия)
Электрограф ИНК	Глянцевые, матовые / Hi Tech Coating (Великобритания)

РАСХОДНЫЕ МАТЕРИАЛЫ ДЛЯ ПЕЧАТНЫХ ПРОЦЕССОВ

ЛАКИ ПЕЧАТНЫЕ МАСЛЯНЫЕ

Название фирмы поставщика	Марка материала / Страна производитель
Сомес Интернешнл СНГ	HUBER GROUP / Германия
Fujifilm	FUJIFILM PRESSMAX / Бельгия
Антарес Медиа Холдинг	VANSON / Нидерланды
Гейдельберг-СНГ	Для листового офсета NOVACOAT 256, 4050, 4820, 8844 BIO, 9911 LO, 8833 BIO, 194207, 8855 BIO, 9922; для листового безводного офсета NOVACOAT 9887, 9888; для рулонного офсета WENKING 5050, 5060, 5070 / Flint Group (Германия)
Легион	NEXTPOSE / Ю. Корея
Максис Полиграфические материалы	NOVACOAT / Flint Group (Германия)
НекстПоуз	NEXTPOSE / Ю. Корея
Печатные системы	HGL, ЛИТО-CET-SF / Германия
Печатные технологии	SunChemical
Полиграф Комплект	TOPFINISH F3000, F1000, F1100 / Sun Chemical (Франция)
Полиграф-Клуб	FLINT GROUP, MARTINEZ / EC
Полиграфмаркет	AG / Германия
Терем	Глянцевый PROTEKTA X HIGH GLOSS VARNISH, матовый PROTEKTA MATT / Flint Group (EC)
ТПП Химзавод №5	ISOGLISS / Brancher (Франция); VISION PLUS / INX (США)
Чесли	Глянцевый, матовый WISKO / Великобритания
Эй Джи Сервис	Глянцевые, матовые, со специальными свойствами O-200, O-300, HARD DRY SEALER, QUICK SET SEALER, SILKSEAL MATT OPV, SILKSEAL TOP GLOSS OPV / Druckfarben (Великобритания), Shackell Edwards (Великобритания)
Электрограф ИНК	Глянцевые F-1100, 1000; матовые F-3000 / Hartmann (Германия); глянцевый O-200, матовый O-300 / Hi Tech Coating (Великобритания)

ЛАКИ ПЕЧАТНЫЕ УФ-ОТВЕРЖДАЕМЫЕ

Название фирмы поставщика	Марка материала / Страна производитель
Сомес Интернешнл СНГ	SIEGWERK, MARABU / Германия; SERICOL / Великобритания
Fujifilm	FUJIFILM PRESSMAX / Бельгия
Антарес Медиа Холдинг	VANSON / Нидерланды
АТ ДЕСАЙН+	UVIVID / Fujifilm Sericol (Великобритания)
Б2Принт (495) 788-9285	RUCO / Германия; PULSE / Великобритания
Велес Групп	Глянцевые, матовые, специального назначения / Пульс (Великобритания)
Гейдельберг-СНГ	Для лакировальных секций и лакировальных машин SAPHIRA UV-COATING HG FB U8730, HG INLINE FB U8716, GLOSS PLASTICS U8745, SEMIMATT FB U8792, MATT U8795 / Heidelberg (Германия); SENOLITH-UV-GLANZLACK 360050, 360080, 360016, MATTLACK 360026 / Weiburger (Германия); для нанесения через красочный аппарат SENOLITH-UV-GLANZLACK 360100, 360143, UVM-OFFSET MATT VARNISH 369003, UVG-OFFSET GLOSS VARNISH 369004 / Weiburger (Германия); для трафаретной печати SAPHIRA U 400, 730 / Heidelberg (Германия); SENOSCREEN / Weiburger (Германия); лаки drip-off SAPHIRA UV VARNISH DRIP-OFF MATT O555, UV-COATING GLOSS EFFECT U555 / Heidelberg (Германия); SENOLITH 355422+360551, 355400+360053 / Weiburger (Германия); лаки chip-off SENOLITH UV BASILACK CHIP OFF 360600, с перламутровым эффектом SENOLITH UV-EFFEKTLACK CHIP OFF GREEN/VIOLET GLANZ UV 1-22/250 A / Weiburger (Германия)
Группа Фирм Офисная Полиграфия	SERICOL / Великобритания
Дигл-Дизайн	Стандартные, структурные, специализированные / Marabu (Германия)
Дилор	Ultrachem (Великобритания); T&K Toka Inks (Япония, Ю. Корея)
Дубль В	OPTIFLEX, UVALUX / Zeller&Gmelin (Германия)
Максис Полиграфические материалы	Weilburger (Германия), Hi-Tech (EC)
Печатные системы	MF 10143, VP 10169/300, VP 10169/50 / Германия
Печатные технологии	SunChemical
Полиграф Комплект	Sun Chemical (Великобритания)
Полинон	Суперглянцевые УФ для офсета и флексографии UV-29A, 29B; глянцевый трафаретный UV-106B / Тайвань
Представительство Marabu	Marabu (Германия)
Скринпром	NAZDAR / США
Терем	Hi-Tech Coatings (Великобритания)
ТПП Химзавод №5	ГРАФИЛАК / Химзавод №5 (Россия); DEXPRO / Valspar (Франция)
Флексопром*	Флексографские, разделительные OP 3003 / Nazdar (США)
Чесли	Для флексографской, офсетной, трафаретной печати WISKO / Великобритания
Эзапринт	Frimrex (Турция)
Эй Джи Сервис	Глянцевые, матовые, высокоглянцевые, для склеивания, для тиснения, с повышенным скольжением TWIN-EFFECT; для нанесения через красочный аппарат EUROLACK UV, BLUECOAT UV / Hi Tech Coating (Великобритания), Blue Print Products (Бельгия)
Электрограф ИНК	Высокоглянцевые быстрого закрепления, для последующего тиснения и склеивания / Hi Tech Coating (Великобритания)

РАСХОДНЫЕ МАТЕРИАЛЫ ДЛЯ ПЕЧАТНЫХ ПРОЦЕССОВ

ЛАКИ ПЕЧАТНЫЕ СПИРТОВЫЕ

Название фирмы поставщика	Марка материала / Страна производитель
Сомес Интернешнл СНГ	SIEGWERK / Германия
БИК	Для глубокой и флексопечати FLEXI BAG, FLEXI BOARD / Chespa (Польша)
Бина Групп	БИНАЛАК / Бина Групп (Россия)
Гангут ПТК	Жидкие водорастворимые и сольвентные / Torda Ink (Швеция)
Печатные технологии	SunChemical

ВСПОМОГАТЕЛЬНЫЕ МАТЕРИАЛЫ ДЛЯ ПЕЧАТИ

Название фирмы поставщика	Марка материала / Страна производитель
Сомес Интернешнл СНГ	Смывки, очистители, растворители, катализаторы, замедлители, отвердители COMEC / Италия; MARABU / Германия
Алексинские краски - Урал	Растворители для флексографской и глубокой печати / Shell Chemicals, Dow, Россия; клеевые системы для ламинации / Dow; спирт изопропиловый / Shell Chemicals, Россия; НЦ лаки для полиграфических красок / Химиндустрия-Инвест
Алларт Сервис	EPSON / Япония; DUPONT / США; COLORS / Ю. Корея, Китай; INKTEC / Ю. Корея
Альфа НПЦ	Резина для прямой гравировки, пленка термочувствительная / Россия
Артезаинк-М (495) 762-2655	Добавки F-07 GLOSS VARNISH, WAX COMPOUND, R-04 AL-COMPOUND, CO-06 LIQUID DRIER; смывка DAMPENING ROLLER WASH SAC-3, MACHINE CLEANER; противотмарывающий порошок AS-100; корректурные карандаши, корректурный гель; паста для рук HAND CLEANER SAC-3
АТ ДЕСАЙН+	UVIVID / Fujifilm Sericol (Великобритания)
Б2Принт (495) 788-9285	RUCO / Германия
БИК	Варниши и пасты для глубокой и флексопечати FLEXI BAG, FLEXI BOARD / Chespa (Польша)
Бина Групп	Спирт изопропиловый химически чистый / Shell Chemicals (Нидерланды); спирт изопропиловый абсолютированный ГОСТ 9805-84 / Завод синтетического спирта (Россия); растворитель для флексопечати ФЛЕКСОЛЬВ 8020, ИЗОСОЛЬВ 8020 / Бина Групп (Россия); этилацетат А / НБТК (Россия); ацетон / Уфаоргнефтехим (Россия)
Велес Групп	Добавки, смывки, пасты / Германия, Великобритания
ВНИИ полиграфии	Увлажняющие растворы УР-Т, УР-У / ВНИИ полиграфии (Россия)
Гангут ПТК	Ракельные ножи MICROFLEX I, II, MICRONOX I, II, MICROKOTE, ESTERFLEX, MICROKOTE / Swedev (Швеция)
Гейдельберг-СНГ	Резинотканевые полотна SAPHIRA BLANKETS SF AP2, PRO 200, PRO UV 100, PRINTING BLANKET WEB FAPS 1 / Heidelberg (Германия); DAYGRAPHICA 3610, 3000, 5000, 0047 / Flint Group (Великобритания); DUCO UV COMPRESSIBLE, TOPAZ CARAT, UVITE CARAT, GRAND CANYON / Contitech (Германия); смывочные следства для офсетных машин WARN V-60+, VM 111, NATURAL WASH / Flint Group (Германия); BOETTCHERIN 60, HS, FEBOCLEAN UV / Boettcher (Германия); UV WASH / Flint Group (Германия)
Грас (495) 228-1883	Лакировальные полотна FOLACOAT BASIC PET, PET; монтажная пленка (астролон) FOLANORM SF/AS / Folex (Швейцария), Polichrome Screen (Италия); поддедельные и подформные полотна полиэстровые без адгезива и самоклеящиеся FOLABASE U, H45; противотмарочная пленка полиэстр ANTI-MARKING FILM; компрессионные поддедельные полотна для лакировальных секций FOLACOMP / Folex (Швейцария)
Группа Фирм Офисная Полиграфия	IMAF, KRUSE / Италия
Дигл-Дизайн	Растворители, замедлители, отвердители, очистители / Marabu (Германия)
Дилор	Химия, офсетная резина / Ultrachem (Великобритания)
Дубль В	Zeller&Gmelin (Германия)
Затон	Пленка для монтажа АСТРАЛОН / ЕС; офсетная резина / ЕС, Япония; поддедельные материалы, смывки / ЕС; чехлы для увлажняющих валков / Россия, ЕС
КолорТек	Риббоны на основе воска WAX STANDART, PREMIUM; на основе воска и смолы WAX/RESIN STANDART, PREMIUM; на основе смолы RESIN, RESIN TEXTILE; для печати на принтерах с угловой головкой NEAR EDGE / Colortek
Компания Ромакс	Проявители, фиксажи, гуммирующие растворы, смывки, очищающая эмульсия AGFA; корректирующие карандаши KRUSE; офсетная резина универсальная SUNRISE 5000; чехлы для валков х/б и синтетика, монтажная основа астролон, спрей; очиститель пленок, карандаши для ретуши фотопленок KRUSE; химстойкие перчатки
КТА Санкт-Петербург	FUJINUNT / Бельгия; VEGRA / Германия
ЛАССО-центр	Увлажняющие растворы, смывки для резиновых полотен и валков, восстановитель для офсетных полотен, чехлы для увлажняющих валов, офсетная резина, скотчи, перчатки, корректирующие карандаши, губки вискозные, паста для рук, поддедельные полотна, калька / Италия, Бельгия, Швейцария, Франция
Легион	Офсетные компрессионные резинотканевые полотна NEXTPOSE / Китай; увлажняющие растворы и добавки, ежедневные смывочные растворы, регенераторы, растворы для глубокой очистки офсетных резин и офсетных валков, чистящие пасты для рук, пресованные губки / IMAF (Италия)
Максис Полиграфические материалы	Средства для смывки BOETTCHERIN / Германия; VARN / Flint Group (ЕС)
МакЦентр	Смывки для пластин и валков NORMAKLEEN RC910, KRUSE K2000, AZURAKLEEN, LITHOSTAR KLEEN, POLYKLEEN, THERMOKLEEN, ANTURA CTP PLATE CLEANER, KRUSE K2100, K1000, KWET; специальная химия DENSITY TONER, ANTI SKIN / Agfa (Бельгия); протирачные материалы MC-CLOTH: пленка в кипсейку POLINER GTO / Policrom Screens (Италия)
НекстПоуз	Офсетные компрессионные резинотканевые полотна NEXTPOSE / Китай; увлажняющие растворы и добавки, ежедневные смывочные растворы, регенераторы, растворы для глубокой очистки офсетных резин и офсетных валков, чистящие пасты для рук, пресованные губки / IMAF (Италия)
ОМС-Принт	Химия / FujiFilm EU (Германия); резинотканевое полотно / Day International (Германия), Kenyo (Япония)
Печатные системы	Резинотканевое полотно CONTI AIR; поддедельные картон, лавсановая пленка, резина; х/б и синтетические чехлы для увлажняющих валков; добавки в увлажняющий раствор; очистители для резины, металла, стекла и пленок; сиккатив, печатное масло, пасты и прочие добавки в краску; салфетки для ручной и полотенца для автоматической смывки, вискозные губки / Германия; карандаши + и -, паста для - корректуры 8220, гуммирующий раствор 8177 / Италия, Германия

РАСХОДНЫЕ МАТЕРИАЛЫ ДЛЯ ПЕЧАТНЫХ ПРОЦЕССОВ

ВСПОМОГАТЕЛЬНЫЕ МАТЕРИАЛЫ ДЛЯ ПЕЧАТИ

Название фирмы поставщика	Марка материала / Страна производитель
Печатные технологии	Бумага термотрансферная / The Magic Touch (Германия)
Пласт Кэм	Пластизоль для трансферной печати по технологии Flextran FI / Пласт Кэм (Россия)
Полиграф Комплект	Sun Chemical (Германия), Schwegmann (Германия)
Полиграф-Клуб	FLINT GROUP, KRUSE, FUJI / ЕС
Полиграфмаркет	IMAF / Италия
ПолиграфХим	Средство для ручной и автоматической смывки красочных валиков и офсетного резинотканевого полотна WASH 60 CHEMBYO; водорастворимая смывка для УФ красок и лаков WASH UV-A III CHEMBYO; восстановитель офсетной резины и валиков CLEAN RAJUVENATOR CHEMBYO; средство для удаления кальциевых отложений CALCIUM REMOVER CHEMBYO; концентрат увлажнения для листовых машин FOUNT SOLUTION SF CHEMBYO; для ролонных машин FOUNT SOLUTION CF CHEMBYO, FOUNT HF CHEMBYO; концентрат очистителя системы увлажнения FOUNT CLEANER CHEMBYO; очиститель валов системы увлажнения MRC CHEMBYO / Украина; резинотканевое полотно SAKURA, SAKURA UV / Япония
Скринпром Терем	Ракельные полотна / Pleiger (США) Очистители AGFA ALTEC 236, AGFA PLATE PROCESSOR CLEANER, REVIVA PLATE, FORTAKLEEN RC95, PLATEETCH PLUS, CLEANGUM DECALPLUS; гуммирующие составы AGFA RC 795, 510, AGFA :NEWSFIN RC 794 / Agfa Graphics (Бельгия)
Тэлко	Смесеые растворители PROAMIX, ASPO IPA / Тэлко (Россия), Telko (Финляндия); ацетаты ETHYL ACETATE, ISOPROPYL ACETATE, N-PROPYLENACETAT, МЕТНОХУПРОПЫЛАСЕТАТ; спирты ISOPROPANOL, N-PROPANOL; гликолевые эфиры ETHOXY PROPANOL, МЕТОХУПРОПАНOL / ЕС
Чесли	Глиттеры / Россия
Эзапринт	Casati (Италия)
Эй Джи Сервис	Добавки в увлажнение для листовой и ролевой печати; смывки офсетных резин и валиков для автоматических систем и ручной очистки; восстановители, регенераторы для офсетных резин и валиков, пасты и гели для глубокой и ежедневной очистки, пасты холостого хода, противоотмарывающие порошки, антисиккативы и сиккативы, губки, пасты и гели для рук, средства для корректуры, антистатики, пеногасители, силиконовые эмульсии, монтажные основы, смывочные полотна, калибровочный картон, пленка, бумага, вспомогательные средства и химия / Blue Print Products (Бельгия), ABC Chemical (Польша); офсетная резина для листового и ролевого офсета KINYO, VIRGINIA, EUROPA, ATLAS WEB, SUPERA NEWS, HERMES, MC7700, DOTMASTER EXTRA, поддебельное полотно / Kipuo (Япония), Китай
Электрограф ИНК	Резинотканевое офсетное полотно с компрессионным слоем VULKAN / Vulkan (Италия); SUNRISE / Sunrise 2000 (Китай); монтажная основа, миллиметровка для монтажа / IMAF (Италия); добавки к увлажняющим растворам, пасты, сиккативы, порошки противоотмарывающие, изопропанол, регенератор валиков и пластин, антисиккативы, чехлы для увлажняющих валов / Hartmann (Германия), ABC Chemical (Великобритания), Nuenka (Испания)
Ювимакс	Резиновые офсетные полотна DUCO / Великобритания; UV-резина с планками STREB / Германия

МАТЕРИАЛЫ ДЛЯ 3D-ПЕЧАТИ

Название фирмы поставщика	Марка материала / Страна производитель
3D Rocket	Филамент
3D-Store	Ювелирный воск VISIJET HI-CAST; фотополимер VISIJET M3 X, PEARLSTONE; выжигаемый фотополимер FTX-GREEN; композитный порошок на основе гипса VISIJET PXL; биологически разлагаемый и инженерный пластики PLA, ABS; полиамид
ADF	ASPHALT ART / США
Picaso 3D	Пластик ABS, PLA, HIPS, PVA, ASA, PC, ELASTIC / Picaso 3D (Россия)
RP&D Center	RAPIDSHAPE, DREVE / Германия; АБС, ПЛА / НИТ, ПринтПродакт (Россия)
Top 3D Shop	ABS, PLA / REC (Россия), Print Product (Россия); PVA, HIPS / Picaso 3D (Россия); гибкий пластик NINJAFLEX / США; NYLON / Taulman (США); фотополимер FORMLABS RESIN / Formlabs (США)
Ирвин	ABS-филамент / Россия
НПО Систем	ABS, PLA / Esun (Китай), 3D Systems (США), Spiderspool (Китай), PP3DP (Китай), RGT (Китай); PVA / RGT (Китай); VISIJET SL HITEMP, 5500X COMPOSITES FAMILY, C4 SPECTRUM, FTX, M3, M5, PXL, SL, STONEPLAST; ACCURA 25, 48HTR, 55, 60, ABS SL, AMETHYST, BLUESTONE, CASTPRO, CERAMAX COMPOSITE, CLEARVUE, E-STONE, PEAK, SAPHIRE, SL 7840, XTREME; CASTFORM PS; DURAFORM EX, FLEX, FR 100, GF, HST COMPOSITE, PA, PROX / 3D Systems (США)
Спутник	Пластиковая нить HC-19 / Спутник (Россия)
Терем	ABS, PLA / ESUN (Китай); для PROJET / 3D Systems (США)

ФОЛЬГА ДЛЯ ТИСНЕНИЯ

Название фирмы поставщика	Марка материала / Страна производитель
Сомес Интернешнл СНГ	Для горячего и холодного тиснения GOODWILL / Китай; COLORTEK / Россия
Софис	ASTROLL, GMP / Китай, Ю. Корея
Lintek.ru	GOODWILL / Китай, Тайвань
Rotomac Company	Для термотрансферных принтеров и принтеров горячего тиснения / Norwood Marking Systems (США)
Альфа риббон	ALPHA-CODE BO, EURO-CODE / Альфа риббон (Россия)
Банковская Техника	DATACARD / США, Малайзия
ГВРК	Ю. Корея, США

РАСХОДНЫЕ МАТЕРИАЛЫ для ПЕЧАТНЫХ ПРОЦЕССОВ

ФОЛЬГА для ТИСНЕНИЯ

Название фирмы поставщика	Марка материала / Страна производитель
Голографическая индустрия	Для горячего тиснения 745G, 705G, 717G, 740G, RS-01, TS-01, OF, для холодного тиснения CF 4.6, 5.0 / Univacso (Тайвань)
Группа Фирм Офисная Полиграфия	EUROFOIL / Германия
Дигл-Дизайн	Для переноса на текстиль / Китай
Дубль В	Для холодного тиснения LUXOR, ALUFIN, LIGHT LINE DESIGN; для горячего тиснения LUXOR, ALUFIN, COLORIT 900, CODING 500, LIGHT LINE DESIGN, SCRATCH-OFF; для тиснения по пластикам / Leonhard Kurz (Германия)
Затон	Золото, серебро / Германия, Тайвань
КолорТек	Для горячего тиснения HSF для холодного тиснения CSF / Китай, ITW (Ю. Корея)
Компания Ромакс	ITW FOILS / Нидерланды; ASTROLL / Ю.Корея
Корпорация ЗНАК	Фольга для типпирования
Максис Полиграфические материалы	PPF GROUP
Опус Рус	OPUS / Польша
Печатный Мир**	ASTROLL, ROYAL SOVEREIGN
Полиграф Комплект	TIMFOIL / Univacso Technology (Тайвань)
Полиграф-Клуб	HONGXIN / Китай
Полиграфмаркет	KURZ / Ю. Корея, Германия
Скринпром	Трансферная / Memphis (Италия)
Фрактал	CROWN ROLL LEAF / США
Чесли	Для горячего и холодного тиснения KURZ / Германия; LUXO / Тайвань
ЧЕЯЛ Торговый дом (495) 287-0990	ASTROL / Ю. Корея
Электрограф ИНК	Для горячего тиснения на бумаге, картоне, переплетных материалах, для ламината и мягкого ПВХ / Astrol (Ю. Корея)



Торговый дом

Пленка для ламинирования
Пружинны для календарей
Курсоры, ригели,
кольца пикколо, скобы
Проволока
полиграфическая

www.cheyal.ru

г. Москва,

ул. Складочная, 3, стр. 5, оф. 207
495 287-09-90

ПЕРЕПЛЕТНЫЕ МАТЕРИАЛЫ

Название фирмы поставщика	Марка материала / Страна производитель
Сомес Интернешнл СНГ	RAPID / Швеция; NAGEL / Германия; OPUS / Польша; МЕТАЛБИНД
Софис	BULROS, QP, СПРИНГЛАЙН, OFFICE KIT / Китай, Россия
Антарес Медиа Холдинг	BALACRON / Нидерланды
Банковская Техника	PROFIOFFICE / Германия, Китай
Винтер и Ко	Акриловые материалы на целлюлозной основе SKIVERTX, PELLAQ, SILKTOUCH, CORVON SENZO, CORVON MANO, IRIDESCENTS, ILLUSIO, METALL-X, CARBON-X; искусственные кожи QUINEL COVER THERMO, NUBUK; для люкс-упаковки NABUKA, BUKANA, REDEL, QUINEL SOFT, METALLIC, NAPPA, PERSANO, PRESTIGE; рециклированная кожа WINTAN NUBES, COVER; искусственный велюр SUEDEL LUXE, SILSUEDE, CHAMEL SELECTION, KAMOSHO, CABREL, REDEL SUEDE; шелк на бумажной основе SILTEX PI, KASHGAR, XIAN; ткани на бумажной основе TOILE DU MARAIS, SAPHIR, BRILLIANTA; бумага обложечная термочувствительная NAPURA KHEPERA, MADERA, CANVAS, PURA, YUTA, KAZAR, BAMBOA, RAPHIA; обложечные и форзацные бумаги WIBALIN, WIBALIN LITE; бумага металлизированная SHARADE; натуральная переплетная кожа KENIA KID, SHEVRE BRASIL, CHAGRIN; ПВХ на бумажной основе NOVALITE / Winter&Company
ГВРК	Китай, Ю. Корея
Глэдворк	Обложки для переплета GLADWORK / Китай
Группа Фирм Офисная Полиграфия	Китай
Дилор	Dr. Gunther Kast (Германия)
Дубль В	Бумажные / Margono Paper (Индонезия), CYP (Китай), Zanders (Германия), Favini (Италия); флокированные / Krekelberg Flock Product (Нидерланды), SEF (Франция); искусственная кожа / SyNT3, FSG (Италия); синтетические ПВХ / Ивановоискож (Россия); тканевые / Manifattura del Seveso (Италия), BN International (Нидерланды); переплетный картон / Smurfit Карра (Нидерланды), Eska Graphic Board (Нидерланды), Newark Catalana (Испания), Smurfit Attika (Нидерланды, Китай), Pankaboard (Финляндия); переплетные материалы из искусственной кожи / Fiscagomma (Италия), SyNT3 (Италия); переплетный картон с поролоном / Moorman Karton (Нидерланды)

РАСХОДНЫЕ МАТЕРИАЛЫ ДЛЯ ПОСЛЕПЕЧАТНЫХ ПРОЦЕССОВ

ПЕРЕПЛЕТНЫЕ МАТЕРИАЛЫ

Название фирмы поставщика	Марка материала / Страна производитель
Затон	БУМВИНИЛ, ЛЕДЕРИН, КОЛЕНКОР, марля полиграфическая БО, НШ / Россия
Ивановоискож	Бумвинил ПБМ-2М КЛАССИК, НОВИНКА, ПЕРЛАМУТР, МЕТАЛЛИК, НОВОКОЛОП; материал с ПВХ покрытием 1, 2, 3 BEST, 4 / Ивановоискож (Россия)
Инполимэкс (495) 334-2055	Обложки для термопереплета / Planatol (Германия)
ИТЦ-Трейд	Бумвинил, марля переплетная, коленкор, ледерин, каптал / Россия; переплетный картон / Алексинская БКФ (Россия), Полиграфкартон (Россия)
КЕМ Типография полного цикла	На полиуретановой основе VIVELLA / Synt3 (Италия); AGENDA / Fiscagomma (Италия); картон с поролоном / Нидерланды
Клад	Россия, Ю. Корея, США, Китай
Компания Ромакс	БУМВИНИЛ, КОЛЕНКОР, ТКАНЬВИНИЛ / Россия; БАЛАКРОН, переплетные материалы из ткани / Нидерланды;
Комус-ПСБК	GELTEX, GELTEX REFLEJOS / ArjoWiggins (Испания)
Максис Полиграфические материалы	МАКСИС / Россия
Опус Рус	OPUS / Польша
Полиграфические ресурсы (495) 641-0060	Флокированный / SEF (Франция); на синтетической основе с полиуретановым покрытием под искусственную кожу / SYN3 (Италия), Fiscatech (Италия); бумажные / Peuer graphic (Германия); картон / ESKA Grafik Board (Нидерланды), Пролетарий (Россия), Полиграфкартон (Россия); на тканевой основе тканвинил, ледерин / Пролетарский Труд (Россия); на бумажной основе бумвинил / Ив НИИ ПИК ФСБ (Россия), Ивановоискож (Россия); синтетические с ПВХ покрытием бумвинил / Ивановоискож (Россия); балакрон, баладек, классик, конкорд / BN International (Нидерланды); вязкозные шелки, искусственная кожа / Peuer graphic (Германия); картон с поролоном / Moorman Karton (Нидерланды)
Полиграф-Клуб	Коленкор / Россия
Полиграфмаркет	Россия
Пролетарский Труд (812) 622-0628	Бумвинил, тканвинил, винилискожа, столовая клеенка с прозрачным ПВХ покрытием / Торговый Дом Пролетарский Труд (Россия)
Сибирский успех	МЕТАЛБИНД, OPUS / Польша
Сидосе	Россия, Германия
ЧЕЯЛ Торговый дом (495) 287-0990	Переплетные обложки GMP / Ю. Корея; обложки МЕТАЛБИНД / Польша; обложки пластиковые, картонные / Россия
Экзостар	LUXLINE, MOORMAN, картон обложечный / Нидерланды, Россия

КЛЕИ ПЕРЕПЛЕТНЫЕ

Название фирмы поставщика	Марка материала / Страна производитель
Сомес Интернешнл СНГ	KIILTO, FASTBIND / Финляндия; HENKEL / Германия
Софис	BOWAY, ИНТЕРМЕЛТ / Китай, Россия
Fujifilm	FUJIFILM PRESSMAX / Бельгия
GFS	Животного происхождения / Menichetti (Италия); клей-расплав / Copind (Италия)
Kiilto	Kiilto
Metorg	DEMCOPACK DAVIS / Бельгия
Антарес Медиа Холдинг	MENIGLUE / Италия
Гангут ПТК	Жидкие и термоплавкие клея, клея животного происхождения для изготовления книг, журналов, канцелярских папок / National Starch & Chemical
ГВРК	Финляндия
Гейдельберг-СНГ	ПВАД универсальный AQUENCE GA 7232, ENV 7248; ЭВА универсальный TECHNOMELT GA 3635; для низкой температуры COOL 3710; для боковой промазки 3840, 3860 ULTRA; для бумаг PUR 3317 BR / Henkel (Германия)
Группа Фирм Офисная Полиграфия	FASTBIND / Финляндия
Группа ХОМА	На основе ПВА homarrom 131, 152; клей-расплав для проклейки корешков homarrom 1680 / Группа ХОМА (Россия)
Дилор	H. V. Fuller (Германия, Италия, Австрия, США)
Дубль В	EUKALIN / Германия
Затон	Дисперсия ПВА ДФ 51/15 В, 50/10 С; декстрин / Россия; клей костный / Беларусь
Инполимэкс (495) 334-2055	PLANAXOL, ВВ, ВВ SUP, DK В 3040, AD 95, AD 160, AD 94/5В, АК3, НМ6010, НМ8010, НМ9925, DKA3001 / Planatol (Германия)
ИТЦ-Трейд	Декстринкурузный / Россия
Йоват	Клеи-расплавы для переплета каталогов, блокнотов, журналов ЙОВАТЕРМ; ПВА-клей для переплета высококачественных книг ЙОВАКОЛЬ / Jowat (Германия)
Клад	Россия, Великобритания, Китай
Компания Ромакс	Клей-расплав ПКР80-30П, ТК-3П / Россия; дисперсия ПВА полиграфическая LA 51/15 В / Россия; костный чешуйчатый К-2.5, костный гранулированный / Беларусь; КМЦ, декстрин / Россия; желатин, термоклей СМЕЛТАН, ТЕХНОМЕЛТ / Henkel
Комус-ПСБК	Для самокопирующей бумаги REACTO / Koehler (Германия)
КТБ	НИР / КТБ (Россия)
Максис Полиграфические материалы	KIILTO, СИТОЛ / Киилто-Клей (Россия, Финляндия)
МастерКлей (495) 638-0934	Для изготовления мягкого и жесткого переплета, интегрального переплета, сопутствующих операций ADHESIN 7232, 7248, 7371, 7028; TECHNOMELT 3635, 3183, 3820; LESSOFLEX 6642, 1330; PURMELT, ULTRAFLEX 180 / Henkel (Германия)
Ника-ПВА	Дисперсия ПВА ДФ51/10С, ДФ51/15С, ДФ45/10С / Ника-ПВА (Россия)
Нисон	Leuenberger (Италия)
ОМС-Принт	HENKEL / Россия
Печатный Мир**	FASTBIND
Полиграф Комплект	Henkel (Германия)
Полиграф-Клуб	FOLMAN, FULLER / ЕС

РАСХОДНЫЕ МАТЕРИАЛЫ для ПОСЛЕПЕЧАТНЫХ ПРОЦЕССОВ

Клей Henkel

- ЭТИКЕТИРОВАНИЕ
- ИЗГОТОВЛЕНИЕ КАРТОННОЙ И БУМАЖНОЙ УПАКОВКИ
- ГИБКАЯ УПАКОВКА
- ЗАКРЫТИЕ УПАКОВКИ

(495) 638 09 34
www.masterkley.ru

- ПРОДАЖА
- ТЕХНОЛОГИЧЕСКАЯ ПОДДЕРЖКА

ОФИЦИАЛЬНЫЙ ДИСТРИБЬЮТОР HENKEL

КЛЕИ ПЕРЕПЛЕТНЫЕ

Название фирмы поставщика	Марка материала / Страна производитель
Полиграфмаркет	FASTBIND, SP / Финляндия
Полицелл	Клеевые композиции на основе целлюлозы и крахмала / Полицелл (Россия)
ПромКлейСервис	TECHNOMELT, AQUENCE, LOCTITE / Henkel (Германия)
Сибирский успех	HENKEL / Германия
Сидосе	FASTBIND / Россия, Финляндия
Ультраком	Для изготовления твердого и мягкого переплета, КБС TECHNOMELT 3635, 3820; АКВЕНС АДГЕЗИН 7248, 7371, 7028 / Henkel (Россия, Германия)
Фрактал	FASTBIND / Швеция
ЧЕЯЛ Торговый дом (495) 287-0990	Fastbind (Финляндия)
Эй Джи Сервис	ADHESIN, TECHNOMELT, PURMELT, SANICARE, LESSOFLEX, ULTRAFLEX / Henkel (Россия, Германия)

КЛЕИ ДЛЯ УПАКОВКИ

Название фирмы поставщика	Марка материала / Страна производитель
Comes Интернешнл СНГ	ADHESIN, TECHNOMELT / Henkel (Германия, Венгрия)
Fujifilm	FUJIFILM PRESSMAX / Бельгия
GFS	Животного происхождения / Menichetti (Италия)
Kiilto	Клей-расплав SITOMELT / Финляндия; водно-дисперсионные клеи SITOL, KESTOMER / Финляндия, Россия
Potomas Company	Водные клеевые эмульсии для склеивания бумаги с бумагой, картоном, древесиной, стеклом, металлом / Potdevin Machine (США)
Гангут ПТК	Жидкие, термоплавкие, полиуретановые / ЕС, Китай
Гейдельберг-СНГ	ПВАД для фальцевально-склеивающих линий ADHESIN A7235, A7236; ПВАД для пищевой упаковки ADHESIN A 7812 / Henkel (Германия); для нижнего аппарата склеивания SAPHIRA DESPERSION GLUE FG 1100
Группа ХОМА	Водно-дисперсионные для картонной упаковки, для пищевой упаковки homarrom 131, с увеличенной начальной липкостью 133; с сухим остатком 50% 152; для фальцсклейки 200, 206; для каширования картона 123; клей-расплав универсальный для картонной упаковки homarrom 1614 / Группа ХОМА (Россия)
Дилор	Для гибкой, картонной, асптической ADVANTRA, LUNAMELT, LUNATAACK, SWIFT THERM; для ламинации пленок FLEXTRA, SWIFT BOND / H.V.Fuller (Германия); костные, желатин COLGEL, NONMOGEL / OGI Industries (Испания)
Дилор-Санкт-Петербург	Для упаковочных линий Tetrapak
Дубль В	EUKALIN / Германия
Затон	Дисперсия ПВА ДФ 51/15 В, 50/10 С; декстрин / Россия; клей костный / Беларусь
Инполимэкс (495) 334-2055 (Германия)	PUR, ECON-FOLD, PLANATEX, HM2354, PSA1122, PSA1010, PSA3571, PLANATOL 81/20/3 / Planatol
Йоват	Клеи-расплавы для закрытия коробок с упакованными продуктами, для закрытия картонной отгрузочной тары, обертки бумагой, для производства пакетов и мешков, для фиксации мешков и картонов в поддоне, для приклеивания соломки, для приклеивания крышки Re-Cap ЙОВАТЕРМ; ПВА-клей для производства картонных коробок, для закрытия картонной отгрузочной тары, для производства пакетов для сыпучих материалов, для производства пакетов и мешков, для каширования листов, для производства конвертов ЙОВАКОЛЬ / Jowat (Германия)
Максис Полиграфические материалы	KIILTO, СИТОЛ / Киилто-Клей (Россия, Финляндия)
МастерКлей (495) 638-0934	Для каширования, изготовления бумажных мешков и пакетов, коробов из картона и гофрокартона, групповой упаковки, вклейки рекламных образцов ADHESIN 2100, 2127, 7232, 7248, 7371, 7236, 7362, 7057, 7812; TECHNOMELT SUPRA 60 PLUS, 100, 150, 350; TECHNOMELT, EUROMELT 322, PURMELT / Henkel (Германия)
Мафикс	COSMOFEN CA-12 / Weiss (Германия); KLEBER CA / Kleber und Karel-mayer (Германия)
Мебакс	Термоклей в стержнях, гранулах, брусках ZAKLEY / Малайзия
Ника-ПВА	Дисперсия ПВА ДФ51/10С, ДФ45/10С, ДФ27/10В, ДФ48/10С
Нисон	Leuenberger (Италия)
ОМС-Принт	HENKEL / Россия

РАСХОДНЫЕ МАТЕРИАЛЫ ДЛЯ ПОСЛЕПЕЧАТНЫХ ПРОЦЕССОВ

КЛЕИ ДЛЯ УПАКОВКИ

Название фирмы поставщика	Марка материала / Страна производитель
Полиграф Комплект	Henkel (Германия)
Полиграфические ресурсы (495) 641-0060	ИОВАКОЛЬ ПВА, НОВАТЕРМ ЭВО / Jowat (Германия)
Полиграф-Клуб	FOLMAN, FULLER / Германия
Полицелл	Клеевые композиции на основе целлюлозы и крахмала / Полицелл (Россия)
ПромКлейСервис	TECHNOMELT, AQUENCE, LOCTITE / Henkel (Германия)
Сидосе	ADHESIN / Германия
ТПП Химзавод №5	GLUTAFIX / Химзавод №5 (Россия); для ламинации PURE RAD / Ashland (Великобритания)
Ультраком	Клеи-расплавы для закрытия коробок, для производства пакетов, мешков, для фиксации мешков и коробок на паллете TECHNOMELT СУПРА 60, 100, 125; АКВЕНС 2127, 7248, 7371, 6740 / Henkel (Россия, Германия)
ЧЕЯЛ Торговый дом (495) 287-0990	Fastbind (Финляндия)
Эй Джи Сервис	ADHESIN, TECHNOMELT, PURMELT / Henkel (Россия, Германия)

КЛЕИ ДЛЯ ЭТИКЕТКИ

Название фирмы поставщика	Марка материала / Страна производитель
Сомес Интернешнл СНГ	RUCO / Германия; COLLANO / Швейцария; ADHESIN, TECHNOMELT / Henkel (Венгрия)
Fujifilm	FUJIFILM PRESSMAX / Бельгия
GFS	Животного происхождения / Menichetti (Италия)
Kiilto	Клей-расплав SITOMELT / Финляндия; водно-дисперсионные клеи SITOL, KESTOMER / Финляндия, Россия
Б2Принт (495) 788-9285	УФ-отверждаемые PULSE / Великобритания
Гангут ПТК	Для наклеивания на стекло, ПЭТ; для изготовления самоклеящихся этикеток / ЕС, Китай
Группа ХОМА	Водно-дисперсионные для приклеивания этикеток в т.ч. на высокоскоростных линиях на ПЭТ, стекло, металл homarrom 331, 332; клей-расплав для этикетировочных автоматов homarrom 1630 / Группа ХОМА (Россия)
Дилор	Костные, желатин COLGEL, HONMOGEL / OGI Industries (Испания)
Затон	Дисперсия ПВА ДФ 51/15 В, 50/10 С; декстрин / Россия; клей костный / Беларусь
Инполимэкс (495) 334-2055	HW730, HW480, PSA3571, PSA1310, DK B 3080 / Planatol (Германия)
Иоват	Клеи-расплавы для приклеивания бумажных или пластмассовых этикеток на бутылки из ПЭ, пропилена, ПЭТФ или стекла, на металлические банки, для приклеивания акцизной марки ИОВАТЕРМ; клей-ПВА для этикетирования изделий с трудносклеиваемой поверхностью, для приклеивания этикеток на бутылки с неровной поверхностью ИОВАКОЛЬ / Jowat (Германия)
Максис Полиграфические материалы	KIILTO, СИТОЛ / Киилто-Клей (Россия, Финляндия)
МастерКлей (495) 638-0934	Для этикетирования стекляной и пластиковой (ПВХ, ПЭТ, ПВХ) тары, приклейки этикетки к жестяной таре ПЕКАЛ 47020; ОПТАЛ ХР 100, А 7672, А 7677, LP 2025; СИНТАКОЛ 310; ЭТИФИКС, ЕВРОМЕЛТ 357, 377, EXTRA TASK 300; ЭТИМЕЛТ 130 Е / Henkel (Германия)
Мебакс	Термоклей в стержнях, гранулах, брусках ZAKLEY / Малайзия
Ника-ПВА	Дисперсия ПВА ДФ51/10С, ДФ51/15С, ДФ45/10С / Ника-ПВА (Россия)
Нисон	Leuenberger (Италия)
ОМС-Принт	HENKEL / Россия
Полиграф Комплект	Henkel (Германия)
Полиграф-Клуб	FOLMAN, FULLER / Германия
Полицелл	Клеевые композиции на основе целлюлозы и крахмала / Полицелл (Россия)
ПромКлейСервис	TECHNOMELT, AQUENCE, LOCTITE / Henkel (Германия)
Сидосе	ADHESIN / Германия
ТПП Химзавод №5	PURE RAD / Ashland (Великобритания)
Ультраком	Клеи-расплавы для приклеивания бумажной, пластиковой этикетки на ПВХ, ПЭТ тару, жестяную банку, жидкие клеи на стекло TECHNOMELT 357, 130Е; АКВЕНС ХР 100, 150, 20-25 / Henkel (Россия, Германия)
Флекспром*	Клей для фольги ОР 3006, 3007; для ламинации ОР 3016, 3015 / Nazdar (США)
Эй Джи Сервис	ADHESIN, TECHNOMELT, PURMELT / Henkel (Россия, Германия)

ПЛЕНКИ ДЛЯ ЛАМИНАТОРОВ

Название фирмы поставщика	Марка материала / Страна производитель
Asia Pacific International	BOPP / Asia Pacific International (Китай)
Сомес Интернешнл СНГ	GMP, PEACH, ROYAL, JBS, GBC / Ю. Корея; OPUS / Польша; KDFM, YDFM, YFML, SAFM / Ю. Корея, Польша, Индия, Китай
Софис	GMP, PEACH, BULROS, LF, YU, RED, COSMO, ETINEX / Ю. Корея, Китай, Индия, Россия
Euro-KTM	JBS / Ю. Корея
GFS	Vivid (Великобритания)
Автоним	GMP
Банковская Техника	PROFIOFFICE / Германия, Китай
Биакспен	CPP G, PE / Биакспен (Россия)
Гангут ПТК	Прозрачные, жемчужные, металлизированные HGPL, HWHL, LGB, MGS, HOHL, PMD, HMPL, PGD, PGP, TSHL,
TGHL / Биакспен (Россия)	
ГВРК	Ю. Корея
Гевариус	Рулонная глянцевая, матовая
Глэдворк	GLADWORK / Китай
Группа компаний Континент	KONFLEX / Китай

РАСХОДНЫЕ МАТЕРИАЛЫ ДЛЯ ПОСЛЕПЕЧАТНЫХ ПРОЦЕССОВ



Пленка для ламинирования Рулонная и пакетная Любые типоразмеры Ламинационная пленка для цифровой печати

Пленка мотается и режется под Ваш заказ
и Ваши производственные мощности.
Толщина от 20 до 250 мкм. Втулки 1 и 3 дюйма.
Максимальная ширина 1400 мм.

www.cheyal.ru
г. Москва, ул. Складочная, 3, стр. 5, оф. 207
495 287-09-90

ПЛЕНКИ ДЛЯ ЛАМИНАТОРОВ

Название фирмы поставщика	Марка материала / Страна производитель
Группа Фирм Офисная Полиграфия	GMP / Ю. Корея
Джи-Эм-Пи-РуссКом	GMP / Ю. Корея
Дубль В	FSD / Германия
Затон	Индия, Ю. Корея
Зенон-Рекламные Поставки	8019, 8020 3M SCOTCHCAL IJ37, IJ40; 8518, 8520 3M CONTROLTAC IJ180C; 8580 3M CONTROLTAC IJ380; 8914i 3M SCOTCHCAL IJ1229; защитная 3M VENTURESHIELD 7510 E, AVERY, DOL 1000, 3D 1030, 1100, 3D 1130, 1400, 3000, 3100, 3200, 7110, 7120, 7521, 7541, 7545, 7551; HANKER CL001 / 3M, Avery, Hanker
ИНКВИН Группа Компаний (495) 668-0643	ПВХ для холодной ламинации / Китай
Клад	Ю. Корея, Китай, Великобритания
Компания Ромакс	Для горячего ламинирования глянцевая, матовая / GMP (Ю. Корея)
ЛАССО-центр	Для горячего ламинирования KDX / Китай
Лион Арт Сервис	HOT PRESS / DryTac (Великобритания); SEALION / Великобритания
Максис Полиграфические материалы	COSMO / Индия; JBC / Ю. Корея
МакЦентр	Для горячего ламинирования / KDX (Китай)
Мафикс	ORAJET / Orafol (Германия; глянцевая 3M SC 8518)
МонЭлит	Для горячего и холодного ламинирования, структурированная, металлизированная, ЭКО-пленка COSMO / Индия
Опус Рус	OPUS / Польша
Печатный Мир**	PEACH
Полиграфмаркет	GMP, ROYAL / Германия, Китай
ПолиграфХим	JBC / Ю. Корея
Сибирский успех	LF, OPUS / Китай
Сидосе	Ю. Корея
Фрактал	ROYAL SOVEREIGN / Ю. Корея
ЧЕЯЛ Торговый дом (495) 287-0990	Рулонная пленка JBI / Ю. Корея; COSMO / Индия; GMP / Ю. Корея; резка и намотка пленки на втулки под производственные мощности
Эй Джи Сервис	Для горячего и холодного ламинирования COSMO, JBC / Индия, Китай

БРОШЮРОВОЧНЫЕ МАТЕРИАЛЫ

Название фирмы поставщика	Марка материала / Страна производитель
Сотес Интернешнл СНГ	Металлические пружины для блокнотов, календарей; ригели, курсоры, пикколо, пружины пластиковые; металлические каналы МЕТАЛБИНД
Софис	BULROS, QP, СПРИНГЛАЙН, OFFICE KIT / Китай
GFS	Нить полиграфическая, каптал, окантовочная бумага / Filproject (Италия)
Metorg	Проволока LOTTERS, люверсы, механизмы для папок / Германия
Банковская Техника	PROFIOFFICE / Германия, Китай
ГВРК	Китай, Россия
Гевариус	Карманы самоклеящиеся под CD, для визиток, для папок / Гевариус (Россия)
Глэдворк	Пружину металлические, пластиковые GLADWORK / Китай
Группа Фирм Офисная Полиграфия	AURORA / Китай; GBC / Великобритания; NAGEL / Германия
Джи-Эм-Пи-РуссКом	GMP / Ю. Корея
Дилор	Проволока для ВШРА / Великобритания
Затон	Марля полиграфическая БО, НШ; ремни для обвязки сфальцованных тетрадей; нитки полиграфические 50К/Россия, Германия; проволока полиграфическая гальванизированная / Германия
Инполимэкс (495) 334-2055	Термоленты для горячего переплета, обложки для термопереплета / Planatol (Германия)
Клад	Ю. Корея, Китай

РАСХОДНЫЕ МАТЕРИАЛЫ ДЛЯ ПОСЛЕПЕЧАТНЫХ ПРОЦЕССОВ

БРОШЮРОВОЧНЫЕ МАТЕРИАЛЫ

Название фирмы поставщика	Марка материала / Страна производитель
Компания Ромакс	Проволока полиграфическая / Россия, Германия; марля НШ, БО, каптал, ляссе, лента папочная, нитки капроновые 50-К, пружина плстиковая, металлическая, ригели, курсоры, пикколо
Опус Рус	OPUS / Польша
ПСВ-Холдинг	Спираль WIRE-O / ПСВ-Холдинг (Россия)
Сидосе	JB1 / Болгария; СПРИНГЛАЙН, WIRELINE / Россия; BENSONS / Нидерланды; D.LEONARDT / Великобритания
Фрактал	DSB / Ю. Корея
ЧЕЯЛ Торговый дом (495) 287-0990	Металлические пружины для календарей, блокнотов, тетрадей СПРИНГЛАЙН, ВАЙРЛАЙН, POLIMAT, ГОШАВЕЛ / Россия; пластиковые пружины GMP / Ю. Корея; полиграфическая проволока / Германия, Великобритания; ригели, курсоры, кольца пикколо; металлические каналы МЕТАЛБИНД / Польша; скобы RAPID, NAGEL / Швеция;
Эй Джи Сервис	Пружины пластиковые, металлические, ригели, курсоры, кольца пиколо / Россия, Германия; проволока для шитья / Prime Wire (Великобритания)

3

БУМАГА, КАРТОН,
ПОЛИМЕРНЫЕ МАТЕРИАЛЫ
ДЛЯ ПЕЧАТИ

БУМАГА И КАРТОН

ОФСЕТНАЯ БУМАГА

Название фирмы поставщика	Марка материала / Страна производитель
Comes Интернешнл СНГ	MAESTRO PRINT, MAESTRO COLOR, BIO TOP 3 NEXT, IQ COLOR / Австрия
Leonardus Holographic Technology	С голографическим эффектом / Leonardus Holographic Technology (Италия)
Александр Браун	MAESTRO PRINT SYKTYVKAR, SLOVAKIA / Mondi
Антарес Медиа Холдинг	Gruppo Cordenons (Италия)
Арт Папир (495) 777-4157	FINE, PREPRINT / UPM (Финляндия); Сыктывкар (Россия); Краснокамский Гознак (Россия), Котласский ЦБЗ (Россия)
Берег-Столица (495) 232-2610	OZON / APP; COLOR FINE / UPM Nordland Paper (Германия)
Бумажная фабрика Герой труда	№1, 2 / Добрушская бумажная фабрика Герой труда (Беларусь)
Бумажная фабрика Гознака РБ	Бумажная фабрика Гознака РБ (Беларусь)
Грас (495) 228-1883	Бумага прочная на разрыв ENDURA ICE, CLASSIC / Sihl (Германия)
Дубль В	MAESTRO PRINT SYKTYVKAR / Монди Бизнес Пейпа Сыктывкарский ЛПК (Россия); MAESTRO PRINT / Mondi (Словакия); SORAPRESS CREAM / Goriscane (Словения)
Европапир (495) 787-0150	Котласский ЦБК (Россия); Краснокамская БФ (Россия); пухлая, MAESTROPRINT, улучшенного качества / Mondi Сыктывкар (Россия); MAESTROPRINT / Mondi (Словакия)
ИТЦ-Трейд	ОФСЕТ N1 / Гознак (Россия), Сыктывкарский ЛПК (Россия); ОФСЕТ N1A, 1Б / Туринский ЦБЗ (Россия)
Клад	Россия
Комус-ПСБК	MAESTRO PRINT, COLOR / Mondi (Австрия)
ПК Партнер	Светогорск, Краснокамская БФ, Сыктывкарский ЦБК, Коряжма (Россия)
ПСВ-Холдинг	Россия
Русбумторг (495) 933-1260	А, Б / Монди Сыктывкар, КБФ Гознак, Илим, Котласский ЦБК, ЦБК Кама, Архангельский ЦБК (Россия)
Самарская бумага	Россия
Строй-К	Б / Краснокамская БФ Гознак (Россия); В, печатно-бланочная / Монди СЛПК (Россия); А, Б / Котласский ЦБК Группы Илим (Россия)
Торговый Дом Петробумага	Монди Сыктывкар (Россия); ВХИ А, Г, ГМ, ГСК, П / Краснокамская БФ Гознака (Россия); В, С / Светогорск IP (Россия); писчая, односторонней гладкости / Архангельский ЦБК (Россия); КАМСКИЙ ОФСЕТ / Камская БФ (Россия); LUMISET, BERGA CLASSIC PREPRINT, BERGA FORM / Stora Enso; UPM FINE, KYMLETTER / UPM Kymmene; БДМ 7 / Илим, International Paper
Фидэлити	MAESTRO PRINT SYKTYVKAR / Монди Сыктывкарский ЛПК (Россия); MAESTRO PRINT / Mondi (Словакия); UPM FINE / UPM (Германия)

КНИЖНО-ЖУРНАЛЬНАЯ БУМАГА

Название фирмы поставщика	Марка материала / Страна производитель
Roxcel	BURGO / Италия
Александр Браун	GALERIE FINE, LITE, BRITE / Sappi; UPM SATIN, STAR, CAT, ULTRA, COTE, MAX, FINESS, STAR, SMART / UPM
Антарес Медиа Холдинг	Gruppo Cordenons (Италия)
Арт Папир (495) 777-4157	UPM SATIN, STAR, CAT, COAT, ULTRA, MAX / UPM (Финляндия)
Вильфрид Хайнцель	Легкомелованная и суперкаландрированная GRAPHOCOTE, GRAPHOMATT, GRAPHOLUX, GRAPHOSET / SCA Publication Papers (Швеция)
Европапир (495) 787-0150	Типографская / Монди Сыктывкар (Россия)
Клад	Россия
Регент-Арт (Санкт-Петербург)	НОВАПРЕСС / Stora Enso (Финляндия)
Русбумторг (495) 933-1260	Типографская / Монди Сыктывкар (Россия)
Самарская бумага	Россия
Строй-К	Пухлая / ЦБК Россия (Россия)
Торговый Дом Петробумага	GALERIE BRITE, FINE, LITE, SILK / Sappi; NOVAPRESS, NOVAPRESS SILK / Stora Enso; UPM SATIN, SATIN PLUS, STAR, ULTRA GLOSS / UPM Kymmene
Фидэлити	UPM FINESSE CLASSIC / UPM (Германия)

ГАЗЕТНАЯ БУМАГА

Название фирмы поставщика	Марка материала / Страна производитель
Антарес Медиа Холдинг	Gruppo Cordenons (Италия)
Аснова	Завод газетной бумаги Аснова (Беларусь)
Европапир (495) 787-0150	Стандартного качества, повышенной белизны, пухлая / Монди Сыктывкар (Россия)
ИТЦ-Трейд	О / Соликамскбумпром (Россия), Волга (Россия); А / Волга (Россия); В / Сыктывкарский ЛПК (Россия)
Клад	Россия
ПК Партнер	Кондопога (Россия)
Русбумторг (495) 933-1260	А, О / Монди Сыктывкар, Волга (Россия)
Самарская бумага	О, А / Соликамскбумпром, Кондопога (Россия)
Соликамскбумпром	Соликамскбумпром (Россия)
Строй-К	О, А, В / Соликамскбумпром (Россия); О, А / Волга (Россия); В, пухлая / Монди СЛПК (Россия)
Торговый Дом Петробумага	Кондопога, Монди Сыктывкар, Волга (Россия); COLOURED NEWSPRINT / Holmen Paper

БУМАГА И КАРТОН

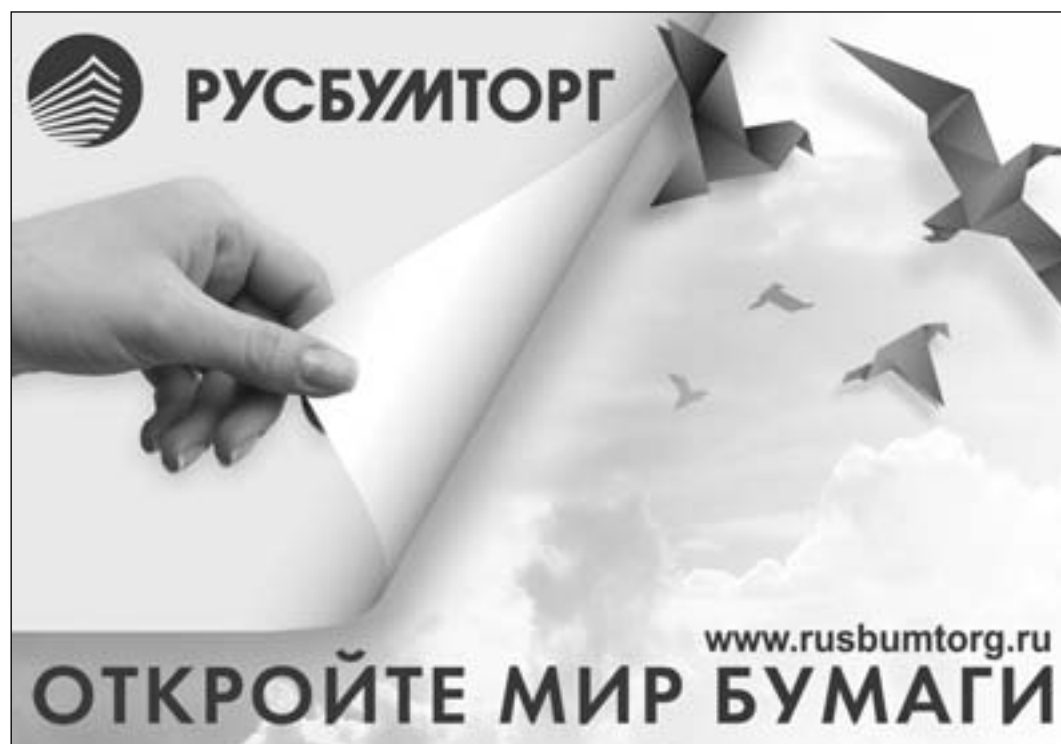

МЕЛОВАННАЯ БУМАГА

Название фирмы поставщика	Марка материала / Страна производитель
Сотес Интернешнл СНГ	GALERIE ART / Австрия; UPM FINESS / Германия; MEGA COLOR / Китай
Rohsel	ECOCOAT / Китай
Александр Браун	HI-KOTE / APP, TITAN GLOSS, DULL / Hansol, NEO STAR / Moorim; HANNOART, GEMINI, QUATRO / Sappi; SNOWART / UPM
Антарес Медиа Холдинг	Gruppo Cordenons (Италия)
Арт Папир (495) 777-4157	UPM FINESS / UPM (Финляндия); ARCTIC / Arctic Paper (Швеция); NOVAPRESS / StoraEnso (Финляндия); PRESTO / Sappi (Германия)
Берег-Столица (495) 232-2610	ECOSTAR, ECOSATIN / APP; MAGNO STAR, SATIN; OMEGA GLOSS, SILK / Sappi-Europe (Нидерланды); ОМЕЛА / Илим
Букати	Европа, Китай
Бумажная фабрика Гознака (812) 305-2273	Двухсторонняя; для художественных открыток / СПб Бумажная фабрика Гознака (Россия)
Вильфрид Хайнцель	BILT ROYAL / Bilt (Индия); легкомелованная GRAPHOCOTE, GRAPHOMATT, GRAPHOLUX, GRAPHOSET / SCA Publication Papers (Швеция)
Дубль В	SUNBRITE / APP (Китай); MAXIGLOSS, MAXISILK / UPM (Германия); PROFIGLOSS, PROFISILK / Sappi (Австрия); LUMIART, LUMISILK / Stora Enso (Финляндия); NEO GLOSS, MATT / Moorim Paper (Ю. Корея)
Европапир (495) 787-0150	UPM FINESS GLOSS, PREMIUM SILK, COTE, ULTRA, STAR / UPM (Финляндия); MEDIAPRINT / StoraEnso (Финляндия, Германия); HI-KOTE; MASTERCOAT HB / Europapier; GOLDEN SUN, BRILLIANT SUN / Sun Paper (КНДР); SOLARIS / Kotkamills (Финляндия); GALERIE BRITE, FINE, LITE / Sappi (Финляндия); NOVA PRESS / StoraEnso (Финляндия)
ИТЦ-Трейд	GALERI ART, GALERY ONE / Sappi; PANDA / Ю. Корея, Китай
Комус-ПСБК	GALERIE ART, QUATRO / Sappi (Австрия); UPM FINESS / UPM (Германия, Финляндия); MEGA COLOR / APP (Китай)
Линко	XEROX
ПСВ-Холдинг	Китай, ЕС
Регент-Арт (Санкт-Петербург)	ВЕЛАРТ / Stora Enso (Финляндия)
Русбумторг (495) 933-1260	ALLEGRO, SNOWEAGLE / Sappi (Австрия, Нидерланды), APP (Китай), Ченминг (Китай); легкомелованная URAL BRITE SATIN, SATIN+, LWC, MATT / ЦБК Кама (Россия)
Строй-К	Легкомелованная URAL BRITE SATIN / ЦБК Кама (Россия); MEDIAPRINT / StoraEnso Oulu, StoraEnso Utersen (Финляндия); UPM FINESSE / UPM Куми (Финляндия); NEVIA / APP (Китай); GOLDEN SUN / Sun Paper (Китай); MASTER COAT FINE / Китай
Торговый Дом Петробумага	ОМЕЛА / Илим; IMPERIAL ART, IMPERIAL ART NEW / APP; G-PRINT / Grycksbo Paper; KINMARI ART / Mitsubishi; GALERIE ART, PRINTART / Sappi; SNOW EAGLE / Shandong Chenming Paper Holdings; UPM FINE ART, FINESSE / UPM Куммене
Фидэлити	UPM FINESSE / UPM (Германия); C2S ART PAPER / Asia Pulp&Paper (Китай); CREATOR STAR, SILK / Torrapaper (Испания); NEO STAR / Moorim (Ю. Корея)
Фирма ЛИП	KODAK / США; OCE / Нидерланды
Экзостар	ECOSATIN, ECOSTAR, EVEREST FINE ART, EVEREST FINE SILK, MAGNO SATIN, MAGNO STAR, OMEGA, OMELA, TECNO PLUS / Китай, Финляндия, Италия, Россия

БУМАГА И КАРТОН

БУМАГА ДЛЯ ЦИФРОВОЙ ПЕЧАТИ

Название фирмы поставщика	Марка материала / Страна производитель
Comes Интернешнл СНГ	COLOR COPY / Австрия; ZANDERS / Франция
NBZ Computers	XEROX, OKI, EPSON, MONTI / США, Япония
OCE-Технотрейдсервис	OCE, CANON / Нидерланды
Александр Браун	UPM DIGI FINESSE, PRINT, LASER PLUS, COLOR LASER, FINESSE PREMIUM / UPM
Алларт Сервис	EPSON / Япония; COLORS / Китай
Антарес Медиа Холдинг	Gruppo Cordenons (Италия)
Берег-Столица (495) 232-2610	NOW!PRO, NOW!PRINT / Sappi (Австрия); CSI SYMBOL FREELIFE, COROLLA PENTAGRAM, GOLDEN STAR K, X-PER PW, CONSTELLATION SNOW, ACQUERELLO, ARCO PRINT 1 E.W., SIRIO COLOR, MARINA, NETTUNO, SPLENDORGEL, CSX SYMBOL FREELIFE, COROLLA BOOK, GSK E.W., SIRIO PEARL, TINTORETTO, MARINA CONCHILIA, CONSTELLATION SNOW, CONSTELLATION JADE, WOODSTOCK BETTULA, PERGAMENATA NATURALE, NOW!PRINT ULTRA / Fedrigoni (Италия); MULTICOPY COLOUR LASER / StoraEnso (Швеция)
Европапир (495) 787-0150	SMARTLINE LFP, CANVAS, TOP STYLE / Европапир; COLOR COPY, DNS, BIO TOP 3 NEXT / Монди (Австрия); E-PHOTO / Felix Schoeller; YUPO / Япония; BINDAKOTE DIGITAL, MAJESTIC DIGITAL / Favini (Италия); NEVIA DIGITAL / APP (КНДР); UPM DIGI / UPM (Финляндия)
Клад	Россия
Кому-ПСБК	COLOR COPY, COLOR COPY COATED, DNS PREMIUM / Mondi (Австрия); ICELASER DIGITAL, STARDREAM LASER DIGITAL, MODI LASER DIGITAL / Gruppo Cordenons (Италия); CHROMATICO DIGITAL, ZANDERS DIGITAL / Zanders (Франция); UPM DIGI / UPM (Финляндия)
Линко	XEROX
ПСВ-Холдинг	ЕС
Сидосе	FASTBIND / Финляндия
Торговый Дом Петробумага	COLOR COPY, COLOR COPY COATED, DNS PREMIUM / Mondi group
Фидэлити	IQ COLOR, COLOR COPY / Mondi (Австрия)
Фирма ЛИР	OCE / Нидерланды
Фрактал	XEROX COLOTECH+ / Финляндия
Эзапринт	VISCOSMO / Ю. Корея

ЭТИКЕТОЧНАЯ БУМАГА НЕВЛАГОСТОЙКАЯ

Название фирмы поставщика	Марка материала / Страна производитель
Leonardus Holographic Technology	Голографическая / Leonardus Holographic Technology (Италия)
Lintek.ru	GOODWILL / Китай, Тайвань
Александр Браун	SINARLUX 8000 / APP; PARADE PRIMA / Sappi; LABELCOAT, LABELCOAT LC / UPM
Арт Папир (495) 777-4157	LABELCOAT / UPM (Финляндия); LUMIFLEX / StoraEnso (Финляндия)
АТ ДЕСАЙН+	MANTER / Arconvert-Manter (Испания)
Берег-Столица (495) 232-2610	DIAMOND LABEL / APP; IDEM LABEL / Idem Papers (Бельгия)
БИК	LABELCOAT / UPM (Финляндия); LUMIFLEX, LUMILABEL / Stora Enso (Финляндия); PARADE PRIMA / Sappi (Германия)
Бумажная фабрика Гознака РБ	Бумажная фабрика Гознака РБ (Беларусь)
Вильфрид Хайнцель	NIKLASELECT / Brigl & Bergmeister (Австрия)
Дубль В	PARADE PRIMA / Sappi (Нидерланды); LUMIFLEX / Stora Enso (Финляндия); LABELCOAT / UPM-Куммене (Финляндия)
Европапир (495) 787-0150	UPM LABELCOAT / UPM (Финляндия); NIKLASELECT, NIKLAKETT BRILLIANT, CLASSIC FORTE, MEDIUM FASHION, MEDIUM PLUS, NIKLAPET / B&B (Австрия); LABEL SET / Feldmuehle (Германия); SINARLUX / APP (КНДР)
ИТЦ-Трейд	LABEL COAT / Metsa, UPM
Кому-ПСБК	LABEL COAT, LABEL COAT LC / UPM (Финляндия)
ПСВ-Холдинг	Китай, ЕС
Регент-Арт	ЛУМИФЛЕКС / Стора Энсо (Финляндия, Германия); ЛУМИЛЕЙБЛ / Стора Энсо (Финляндия); ЛЕЙБЛКОУТ / ЮПМ (Финляндия); ПАУЭР ПЛЮС / Арт Уан (Ю. Корея)
Русбумторг (495) 933-1260	ОГ ЭДП, ОДП / Архангельский ЦБК (Россия)
Старлесс	Термочувствительная рулонная с различными видами покрытия JTK / Jujo Thermal Kauttua (Финляндия)
Торговый Дом Петробумага	LUMIFLEX / StoraEnso; UPM LABELCOAT / UPM Куммене; ZANLABEL NWS / Metsa Board
Экзостар	Высокоглянцевая CAST COATED WS SINARLUX, VINARLUX, SINARLUX ARCADIA MILLENIUM WHITE; для гибкой упаковки IDEM LABEL 1000, DIAMON LABEL / Бельгия, Германия, Италия

ЭТИКЕТОЧНАЯ БУМАГА ВЛАГОСТОЙКАЯ

Название фирмы поставщика	Марка материала / Страна производитель
Lintek.ru	GOODWILL / Китай, Тайвань
Roxcel	SINARLUX / Индонезия
Александр Браун	SINARLUX WS / APP; LABELSET, LABELSETLINEN / StoraEnso
Арт Папир (495) 777-4157	LABELCOAT LC / UPM (Финляндия)
АТ ДЕСАЙН+	MANTER / Arconvert-Manter (Испания)
Берег-Столица (495) 232-2610	ETISET / StoraEnso (Финляндия); SOLOSET / Burgo (Италия); литого мелования SINARLUX / APP; с тиснением верхе COROLLA LABEL / Fedrigoni (Италия)
БИК	LABELCOAT LC / UPM (Финляндия)
Бумажная фабрика Гознака РБ	Бумажная фабрика Гознака РБ (Беларусь)
Вильфрид Хайнцель	NIKLAPET / Brigl & Bergmeister (Австрия)

БУМАГА И КАРТОН



Бумага и картон

ООО «Берег-Столица»
115201, г. Москва,
ул. Котляковская, д.3, стр.10
(заезд со 2-го Варшавского проезда)
многоканал.: (495) 232 2610
факс: (495) 232 2611
www.bereg.net

Art Paper

г. Москва
ул. Космонавта Волкова, д. 16
тел. +7 (495) 777-41-57
тел./факс +7 (495) 258-96-91
email: artpaper@mail.ru
www.artpaper.ru

Бумага и картон для полиграфии и упаковки

- этикеточная бумага
- крафт бумага (для упаковки муки, сахара и др. пищевых продуктов, хлебо-булочных изделий, для изготовления пакетов и сумок, мешков для строительных смесей и др.)
- мелованная бумага
- силиконизированная бумага
- термобумага, термокартон
- картон для одноразовой посуды с PE
- бумажные материалы с барьерными свойствами

ЭТИКЕТОЧНАЯ БУМАГА ВЛАГОСТОЙКАЯ

Название фирмы поставщика	Марка материала / Страна производитель
Дубль В Европапир (495) 787-0150	CHROMOLUX 900 E / Zanders (Германия); LABELCOAT LC / UPM NIKLA KETT PREMIUM, MEDIUM FASHION, MEDIUM PLUS, CLASSIC FORTE, NIKLAPET / В&В (Австрия); UPM LABELCOAT LC / UPM (Финляндия)
ИТЦ-Трейд	Полувлагостойкая / Metsa, UPM
Регент-Арт	Полувлагостойкая ЭКОСЕТ / Стора Энсо (Финляндия); ЛЕЙБЛКОУТ LC / ЮПМ (Финляндия)
Русбумторг (495) 933-1260	ОГ ЭДП, ОДП / Архангельский ЦБК (Россия)
Старлесс	Термочувствительная рулонная с различными видами покрытия JTK / Jujo Thermal Kauttua (Финляндия)
Торговый Дом Петробумага	UPM LABELCOAT / UPM Kymmene; ZANLABEL LWS / Metsa Board
Экзостар	IDEM LABEL WS 3000, SOLOSET / Бельгия, Германия, Италия

ЭТИКЕТОЧНАЯ БУМАГА ПОВЫШЕННОЙ ВЛАГОСТОЙКОСТИ

Название фирмы поставщика	Марка материала / Страна производитель
АТ ДЕСАЙН+	MANTER / Arconvert-Manter (Испания)
Бумажная фабрика Гознака РБ	Бумажная фабрика Гознака РБ (Беларусь)
Вильфрид Хайнцель	NIKLA KETT MEDIUM FASHION, PLUS, NIKLAPET / Brigl & Bergmeister (Австрия)
Регент-Арт	ЛЕЙБЛСЕТ, ЮНИ СЕТ СУПРА, НЕОСЕТ, МАТИССЕТ / Стора Энсо (Германия)
Торговый Дом Петробумага	ZANLABEL WS / Metsa Board; LABELSET / UPM Kymmene
Экзостар	Щелочестойчивая ETISET

БУМАГА И КАРТОН

ЭТИКЕТОЧНАЯ БУМАГА МЕТАЛЛИЗИРОВАННАЯ

Название фирмы поставщика	Марка материала / Страна производитель
Leonardus Holographic Technology	Leonardus Holographic Technology (Италия)
АТ ДЕСАЙН+	MANTER / Arconvert-Manter (Испания)
Берег-Столица (495) 232-2610	METALVAC E WS / Torraspapel (Испания), Rotoflex
Дубль В	CHROMOLUX METALLIC, ALU, ALU E / Zanders (Германия)
Металино	Металино (Россия)
Регент-Арт	ВМ ЛЕЙБЛ, ВМ ЛЕЙБЛ УНИВЕРСАЛ / Венджоу Протек (Китай)
Экзостар	ROTOFLEX, METALVAC E WS QR MEDIUM, PLUS / Бельгия, Германия, Италия

БУМАГА И КАРТОН ДЛЯ ДИЗАЙНЕРСКИХ РАЗРАБОТОК

Название фирмы поставщика	Марка материала / Страна производитель
Сомес Интернешнл СНГ	GLAMOUR, IVOLITE, MALMERO, PLIKE, DALI / Италия; ZANDERS / Франция
NBZ Computers	XEROX, OKI, EPSON, MONTI / США, Япония
Автоним	HP
Александр Браун	SKIN CURIOUS, CONQUEROR CONNOISSEUR, CX 22, LAID, KEAKOLOUR ORIGINAL, RECYCLED, REKREATE, POPSET, CURIOUS TRANSLUCENTS / Arjowiggins; ATHENEA, COLOR PLUS / Clariana; MURILLO, PALATINA, COCKTAIL / Fabriano; MAJESTIC, THE TUBE, MAJESTIC DIGITAL, CRUSH / Favini; GARDAPAT 13 / Garda Cartiere; ARTELIBRIS / Cordenons; SUPERWHITE IVORY BOARD, ULTRAWHITE IVORY BOARD, CHAMOIS IVORY BOARD, MARBLE COVER / Koehler Paper Goup; EXTRA+, RELEX, WHISPER, STOFF, THE KISS / Lakepaper; GLAMA BASIC, SCHOELLERSHAMMER RC / Schoellershammer; EDO ORIGINAL, DAINEL CC, SG, LYNEL TANN SG, FUR SG, PATINA SG / SEF, HAUTE COUTURE / Xenpax
Анталис	ARJOWIGGINS / Франция
Антарес Медиа Холдинг	Gruppo Cordenons (Италия)
Арт Папир (495) 777-4157	IVORIBOARD / Koehler (Германия)
Берег-Столица (495) 232-2610	PAPERLINE, ISPIRA, SPLENDORGEL, SPLENDORLUX, NETTUNO, SIRIO COLOR, PEARL, PEARL MERIDA; CONSTELLATION SNOW, JADE, ACQUERELLO, ACQUERELLO STUCCO; COROLLA BOOK, PENTAGRAM; DAMASCO; TINTORETTO, TINTORETTO STUCCO, CEYLON; FREELIFE MERIDA, BODONIA, SYMBOL FREELIFE, SYMBOL PEARL, ARCOPRINT, WOODSTOCK, PRESTIGE, GSK, GSC, MARINA, PERGAMENTA, PERGAMENATA, MATERICA / Fedrigoni (Италия); SHYNE, SOFTY, TWIST / Favini (Италия); фотобумага NOW!PRINT PHOTO
Бумажная фабрика Гознака (812) 305-2273	Карточная тисненая; карточная тисненая палевая / СПб Бумажная фабрика Гознака (Россия)
Дубль В	EC
Европапир (495) 787-0150	GALAXY METALLIC, FANCY EMBOSS / TPG (КНДР); VIA SMOOTH, LINEN, FELT, LAID, I-TONE, LOOP I-TONE, PANORAMIC, ENDLEAF / Mohawk (США); GLAMA BASIC / Schoellershammer (Германия); PHOTO PAPER / Китай
ИНКВИН Группа Компаний (495) 668-0643	Фотобумага, холст, текстурные фотообои для экосольвентной печати / Китай
Комус-ПСБК	DIVINA, GLAMOUR, IVOLITE, MALMERO, PLIKE, DALI, DALI DORE, STARDREAM, MODIGLIANI, NOTTURNO, VENICELUX, VERGE REGINA, VERGE PORDENONE, JEANS, ASTROSILVER, CROMATICO, WIKE, DALI PEARL / Gruppo Cordenons (Италия); DAINEL ORIGINAL, калька / Zanders (Франция); FANTASY / Нидерланды; MOONRAKER, PLATINUM / Creative Papers (Германия)
ПК Партнер	Картон литого мелования CHROMOLUX / Германия
Регент-Арт (Санкт-Петербург)	КИРИУС, КОНКУЭРОР, РИВС, ГМУНД / Gmund (Германия), Argo Wiggins (Франция)
Сибирский успех	PRESTIGE / Китай; LOMOND / EC
Торговый Дом Петробумага	ICEBLINK / Cordenons
Фидэлити	SUPERWHITE IVORY BOARD, ULTRAWHITE IVORY BOARD, CREAM IVORY BOARD, SUPERWHITE BOND PAPER EMB, CASINO CLASSIC, TELECARD / Koehler (Германия); KEAKOLOUR, CURIOUS METALLICS, CONQUEROR LAID, CURIOUS TRANSLUCENTS / Arjo Wiggins (Бельгия); BIANCOFLASH, CRUSH / Favini (Италия); GELTEX / Guarro Casas (Испания); RELEX / Lakepaper (Германия); ENDURO ICE / Sihl (Германия)
Экзостар	ACQUERELLO, CONSTELLATION JADE, CONSTELLATION SNOW, COROLLA, ENDURO, FREELIFE MERIDA, GOLDEN STAR, GSK, IMITLIN, ISPIRA, NARINA, MATERICA, NETTUNO, PERGAMENATA, PRESTIGE, SAVILE, SHYNE, SIRIO DENIM, SIRIO PEARL, SOFTY, SPLENDORGEL, SPLENDORLUX, TINTORETTO, TWIST, VIRTUAL VISION / Италия; фотобумага для струйных принтеров NOW!PRINT PHOTO / Германия

САМОКОПИРУЮЩАЯ БУМАГА

Название фирмы поставщика	Марка материала / Страна производитель
Рохсел	IDEM SUPERIOR / Бельгия
Александр Браун	REACTO / Koehler Paper Group
Анталис	IDEM
Антарес Медиа Холдинг	Gruppo Cordenons (Италия)
Арт Папир (495) 777-4157	REACTO / Koehler (Германия)
Берег-Столица (495) 232-2610	GIROFORM / Mitsubishi Papers Mills (Германия); EXTRACOPY / Fibria Celulose (Бразилия)
Дубль В	REACTO / August Koehler (Германия)
Комус-ПСБК	REACTO / Koehler (Германия)
Линко	XEROX
Торговый Дом Петробумага	REACTO / Koehler Paper Group
Фидэлити	REACTO / Koehler (Германия); IDEM / IdemPapers (Бельгия)
Фрактал	XEROX / Финляндия
Экзостар	GIROFORM / Германия

БУМАГА И КАРТОН

ОФИСНАЯ БУМАГА

Название фирмы поставщика	Марка материала / Страна производитель
Сомес Интернешнл СНГ	СНЕГУРОЧКА / Россия
Анталис	DATA COPY, PIONEER / M-real, Portucel Soporcel
Антарес Медиа Холдинг	Gruppo Cordenons (Италия)
Берег-Столица (495) 232-2610	GOLD BALL, MULTICOPY, MULTICOPY COLOUR LASER, MULTILASER, OCEAN / StoraEnso (Финляндия); PAPERLINE / APP
Бумажная фабрика Герой труда	COPY X PREMIUM A, BUSINESS B, STANDART C, КОПЕЙКА D / Добрушская бумажная фабрика Герой труда (Беларусь)
Бумажная фабрика Гознака РБ	Бумажная фабрика Гознака РБ (Беларусь)
Дубль В	MAESTRO STANDART, COLOR / Mondi (Словакия)
Европапир (495) 787-0150	СНЕГУРОЧКА, IQ ULTRA, ALLROUND, ECONOMY / Монди (Россия); SVETOCOPY, BALLET PREMIER, CLASSIC, UNIVERSAL, BRILLIANT, HP PRINTING, OFFICE, HOME&OFFICE, COPY / International Paper (Россия); писчая / Туринский ЦБЗ (Россия); IQ SELECTION SMOOTH, PREMIUM, COLOR, NAUTILUS SUPERWHITE, CLASSIC, REFRESH / Монди (Австрия)
Клад	Россия
Линко	XEROX
Русбумторг (495) 933-1260	Писчая МГ, К / Архангельский ЦБК (Россия)
Строй-К	СНЕГУРОЧКА / Монди СЛПК (Россия); ГОЗНАК КОПИ / КБФ Гознак (Россия)
Фидэлити	СНЕГУРОЧКА / Mondi Сыктывкарский ЛПК (Россия); IQ COLOR, COLOR COPY / Mondi (Австрия)
Экзостар	MULTICOPY, цветная PAPERLINE / Швеция, Индонезия

ТЕХНИЧЕСКАЯ БУМАГА

Название фирмы поставщика	Марка материала / Страна производитель
Lintek.ru	Бумага для струйной печати, для широкоформатной печати GOODWILL / Китай, Тайвань
Арт Папир (495) 777-4157	Крафт для муки, сахара UPM SWANWHITE, SWANSHINE, SWAN FINE, SHINE FLEX; крафт для хлебо-булочных изделий SWANSHINE, SHINE; для пакетов и сумок SWAN, SWAN FINE, SWANWHITE, SWAN SHINE, FORMULA, NATURA, SWAN BASE; для буммешков PRIME WHITE, WEX WHITE / UPM (Финляндия); силиконизированная бумага UPM HONEY, BRILLIANT, TOPAZ, POLAR, SCK, OFFICE, CCK / UPM (Финляндия); M-LINER, G-LINER / Mondi (Финляндия, Италия); термобумага THERMAL AP / Juju Thermal (Финляндия); REACTO / Koehler (Германия); THERMOPAPIERS / Kanzan (Германия); TICKETTERM / Sihl (Германия); бумажный материал с барьерным слоем WALKISEAL, WALKILID, WALKIFLEX, WALKIFOIL / Walki (Финляндия); бумага с ПЭ, буфлен / Россия; бумага с защитой от фальсификации / Landqart (Швейцария), Neo (Чехия)
БИК	Бумага-твист ROCALONDE / Ahlstrom (Франция); крафт-бумага SWAN WHITE GLOSS / UPM (Финляндия); LEINE SILK / Sappi (Германия); ARACRAFT / Aralar (Испания); бумага для производства пакетов под муку, сахар, хлеб / UPM (Финляндия), Billerud (Швеция)
Бумажная фабрика Герой труда	Рисовальная О; чертежная Б; бумага-основа для переплетного материала О1, О2; упаковочная А, Е, Ж; оберточная Е, Ж; для обоев А1, А2, В0, В1, В2, Н2, Н3, Н4, Т, Д, Ф1, Ф2; для гофрирования Б-0, 1, 2, 3; мешочная М-70А, 70Б, 78А, 78Б, 78В; крафт-баумага упаковочная белая БК1, 2 / Добрушская бумажная фабрика Герой труда (Беларусь)
Бумажная фабрика Гознака (812) 305-2273	Чертежная А; диаграммная ДУ-50, 115 / СПб Бумажная фабрика Гознака (Россия)
Бумажная фабрика Гознака РБ	Бумажная фабрика Гознака РБ (Беларусь)
Вильфрид Хайнцель	Для плоских слоев гофрокартона TL2, TL3, FLUTING / SCA Containerboard, Jass, Schoellershammer (Германия)
Грас (495) 228-1883	Бумага прочная на разрыв ENDURA ICE, CLASSIC / Sihl (Германия)
Диазоний	Антиадгезионные материалы на основе бумаг, ПЭ-бумаг, пленок ПЭТ, ПП / Диазоний (Россия)
Дигл-Дизайн	Декольная бумага ADVANTAGE 170, TWINCAL III BLUE, FOTOCAL G / Tullis Russell (Великобритания); трансферная бумага TEXITRAN HS, CP / Tullis Russell (Великобритания)
Дилор	Картон для корешка, крафт для гильзы корешка книги / Dr. Gunther Kast (Германия)
Европапир (495) 787-0150	Топ-лайнер / Mondi Сыктывкар (Россия); BLUE BACK, CITILIGHT / EC
ИНКВИН Групп Компаний (495) 668-0643	Фотобумага для экосольвентной печати / Китай
ИТЦ-Трейд	Мешочная / Котласский ЦБК, ЦБК Кама (Россия); оберточная / Котласский ЦБК, Волга, ЦБК Кама, Байкальский ЦБК (Россия); диазобумага М.БКОРС-12, парафинированная бумага, бумага-основа для парафинирования М.ОДП-25, 35 / Коммунар (Россия)
Комус-ПСБК	Крафт-бумага оберточная / БФ Коммунар (Россия); белый крафт / Котласский ЦБК (Россия)
Копитан	Для термотрансфера THEMAGICTOUCH / Германия
Метса Борд (495) 792-3500	Бумага-основа для обоев CRESTA / Метса Борд Кюро (Финляндия)
Мистраль	Антиадгезионная силиконизированная 035/C(EG), 040/AL, 040/C(EG), 050/AL, 060/AL M40, 060/AL2, 060/KB, 065/K2B, 070/CP, 080/SC / Испания
МПК КРЗ	Оберточная / МПК КРЗ (Россия)
МЦБК	Бумага крепированная для полиграфической промышленности БКБ-70, БКБ-85, БКБУ-75 / МЦБК (Россия)
Новолялинский ЦБК	Новолялинский ЦБК (Россия)
Печатные технологии	Термотрансферная / The Magic Touch (Германия)
ПК Партнер	Крафт / Терминал Групп (Россия), Коммунар (Россия)
Русбумторг (495) 933-1260	Жировлагостойкая ЖВС, влагостойкая ВП, жиростойкая ЖС; оберточная Е, Д; крафт, мешочная / КБФ Гознак, Сокольский ЦБК, Лальская БФ, Вельгийская БФ, Кондопога, БФ Коммунар (Россия), Добрушская БФ (Беларусь)
Самарская бумага	Основа для парафинирования ОДП-25, 35, 40; бумага для парафинирования БПЗ-35; мешочная А; оберточная Е; кабельная К-120 / Россия
СКБЗ Альбертин	Парафинированная, упаковочная, для гофрирования / СКБЗ Альбертин (Беларусь)
Скринпром	Трансферная T105, T75 / Arjo Wiggins (Франция)
Соликамскбумпром	Соликамскбумпром (Россия)
Строй-К	Оберточная Е, Ж / Соликамскбумпром (Россия); крафт / Марийский ЦБК (Россия)
Фидэлити	Термобумага THERMOSCRIPT / Mitsubishi HiTec Paper (Германия)
Экзостар	Фотобумага для струйных принтеров NOWIPRINT PHOTO / Германия

БУМАГА И КАРТОН

СИНТЕТИЧЕСКАЯ БУМАГА

Название фирмы поставщика	Марка материала / Страна производитель
Берег-Столица (495) 232-2610	POLYLITH / Granwell Products
Биакспен	Биакспен (Россия)
Дубль В	VIASTONE / Тайвань
Клад	ТЕСЛИН
МакЦентр	SYNAPS / Agfa (Бельгия)
Фидэлити	POLYART / Arjobox (Франция)
Фрактал	XEROX NEVER TEAR / Финляндия
Экзостар	POLYLITH / Тайвань

КОНВЕРТЫ

Название фирмы поставщика	Марка материала / Страна производитель
Анталис	ARJOWIGGINS, POSTAC, POSTFIX, PROPAC, SECURITEX / ArjoWiggins, Bong
Берег-Столица (495) 232-2610	Белые, для цифровой печати / Turun Kirjekuoritehdas (Финляндия); TINTORETTO, ACQUERELLO, COROLLA, SPLENDORGEL, SIRIO COLOR, PEARL, GSK, FREELIFE VELLUM, PERGAMENATA TP, SIRIO PEARL MERIDA / Fedrigoni (Италия)
Бумажная фабрика Гознака РБ	Бумажная фабрика Гознака РБ (Беларусь)
Дубль В	Белые и крафт, дизайнерские
Клад	Россия
Комус-ПСБК	Россия, ЕС
Линко	XEROX
Фидэлити	C4, C5, C6, C65, DL-EBPO / Ряжская печатная фабрика (Россия); BONG AB / Постак
Фрактал	XEROX / Финляндия
Экзостар	BUSTE CENTURY ACQUERELLO, COROLLA, ENDURO, GSK, ISPIRA, MARINA, SIRIO PEARL, SOFTY, SPLENDORGEL, TINTORETTO, TWIST / Италия

КАРТОН ЧИСТОЦЕЛЛЮЛОЗНЫЙ

Название фирмы поставщика	Марка материала / Страна производитель
Beijing Jingmoda	HIGH POINT IVORY BOARD GC-1 / APP (Китай)
Сотес Интернешнл СНГ	Россия, Германия, Китай, Словения
Iggesund	INVERCOTE G, CREATO, ALBATO, DUO / Iggesund (Швеция)
Roxcel	OMEGA BOARD / Индия; SUPREMO SBS / Бразилия; с крафт-оборотом RC / Чили; крафт-картон KRAFTPAK / США; с PE покрытием для изготовления бумажных стаканчиков CUPSTOCK, POLYCUP / Evergreen (США)
Roxcel Handelsges.m.b.H	OMEGA BOARD / Индия; SUPREMO SBS / Бразилия; мелованный с крафт-оборотом RC / Чили; крафт-картон KRAFTPAK / США
Александр Браун	ART BOARD C1S, C2S / APP; PREMIUM DUO / Premium Board; ALGRO DESIGN, DESIGN CARD, DESIGN DUO / Sappi; ENSOCOAT, ENSOCOAT 2S / StoraEnso
Арт Папир (495) 777-4157	ENSOCOAT, ENSOGLOSS, AUROCARD NEW / Stora Enso (Финляндия); NINGBO / APP (Китай); для стаканчиков CUPFORMA / StoraEnso (Финляндия); CUPSTOCK / США, APP (Китай)
Берег-Столица (495) 232-2610	GEMINI C-1 EMBOSS / Tullis Russell (Великобритания); GOLDEN COIN / Pt. Pindo Deli; CRYSTAL BOARD / APP; упаковочный NINGBO FOLD, CRYSTAL PACK / APP; дизайнерский для элитной упаковки SIRIO, SIRIO PEARL, PAPERLINE, ISPIRA, TINTORETTO, TINTORETTO CEYLON, FREELIFE MERIDA; COROLLA BOOK, DAMASCO, PENTAGRAM; SYMBOL FREELIFE, SYMBOL PEARL, CONSTELLATION SNOW, CONSTELLATION JADE, ARCOPRINT, SPLENDORGEL, SPLENDORLUX, BODONIA, ACQUERELLO, NETTUNO / Fedrigoni (Италия); SHYNE, SOFTY, TWIST / Favini (Италия); PRESTIGE / Cordenons (Бельгия); GEMINI 0 MATT, ADVOCATE SMOOTH / Tullis Russel (Великобритания)
БИК	SINARVANDA / APP (Индонезия); HI-KOTE / APP (Китай); картон с ПЭ для производства стаканчиков CUPSTOCK / APP (Индонезия); CUPFORMA / Stora Enso (Финляндия)
Бумажная фабрика Гознака (812) 305-2273	Цветной / СПб Бумажная фабрика Гознака (Россия)
Дилор	Для отстав / Dr. Gunther Kast (Германия)
Дубль В	NINGBO FOLD GC-1, HIGH POINT C1S ART BOARD, C2S ART BOARD, HIGH POINT IVORY BOARD / APP (Китай); АРКТИКА GC-1, ALASKA GC-2 / International Paper (Польша); MAULE GC-1, GC-2 / Cartulinas CMPC (Чили); DUPRINT GC-2 / Careo (Швеция); СКВ, ENSOCOAT 2S GZ-1, NEW GZ-2, PERFORMA 2S, TAMBRITE / Stora Enso (Швеция); SILVABOARD GC-2, / MM Karton (Нидерланды); PANKABRITE GC-2, PANKAWHITE GC-1 / Pankaboard (Финляндия); SIMCOTE / Metsa Board (Финляндия); PRIDE GC-1 / Chenming (Китай)
Европапир (495) 787-0150	Мелованный LUXSTAR C1S, C2S, CUP STOCK / APP (КНДР)
ИТЦ-Трейд	Упаковочный НИНГБО СТАР / Китай; SIMCOTE / Metsa; полиграфический КАРТА ИНТЕГРА / Metsa; электрокартон ЭВ, прокладочный картон А, Б, АС, БС / Пролетарий (Россия)
КЕМ Типография полного цикла	С поролоном / Нидерланды
Комус-ПСБК	ENSOCOAT / StoraEnso (Финляндия); SIMCOTE, SIMWHITE / Metsa Board (Финляндия); MEGAPACK / APP (Китай)
Лион Арт Сервис	Пенокартон LIONFOAM / Ю. Корея
ММ Картон Раша	ЭКСЕЛЕНТ ТОП GC2, КРОМОПАК GC2 / ММ Картон Количево Картон (Словения); АЛЬБАПЛЕКС GC1, СИЛЬВАВАЙТ GC1, СИЛЬВАБОРД GC2, СИЛЬВАФРИЗ GC2, ЛИНОПЛЕКС GC2, ЛИНОФРИЗ GC2, ЛИНОФРИЗ ГРИС КИТ 7-9 GC2, 9-11 GC2 / ММ Картон Эрбек (Нидерланды)
Новолялинский ЦБК	Новолялинский ЦБК (Россия)
Пакинг РУ	КРОМОПАК GC2, EXCELLENT WHITE GC2, КРОМОПЛЕКС GC2 / Mayr-Melnhof Karton (Австрия)
Полиграфические ресурсы (495) 641-0060	Переплетный / ESKA Grafik Board (Нидерланды), Пролетарий (Россия), Полиграфкартон (Россия); картон с поролоном / Moorman Karton (Нидерланды)
ПСВ-Холдинг	Мелованный с белым и коричневым оборотом; металлизированный / ЕС

БУМАГА И КАРТОН

КАРТОН ЧИСТОЦЕЛЛЮЛОЗНЫЙ

Название фирмы поставщика	Марка материала / Страна производитель
Регент-Арт	ЭНСОКОУТ, ЭНСОКОУТ 2S, АУРОКАРД / Стора Энсо (Финляндия); МЕДИКАРД 1S, 2S / Стора Энсо (Германия); ХАН ЧАНГ АРТ БОРД / Хан Чанг (Ю. Корея); НЕО НАЙТ / Мурим (Ю. Корея)
Селенгинский ЦКК	Селенгинский ЦКК (Россия)
Термомарк	Термокартон RICOH / Ricoh Industrial (Франция)
Торговый Дом Петробумага	TRUCARD GZ 1, 2 / Tullis Russell; SVETOCOAT / Светогорск International Paper
Фидэлити	Полиграфический NEO KNIGHT / Moorim (Ю. Корея); NINGBO STAR / APP (Китай); упаковочный ZENITH, NINGBO FOLD, MANILA BACK / APP (Китай)
Экзостар	Графический CRYSTAL BOARD C1S, C2S, GEMINI C1S, C1S EMBOSS, C2S MATT, GOLDEN COIN / Китай, Великобритания; упаковочный CARTA INTEGRA, CRYSTAL FOLD, CRYSTAL PACK, NINGBO FOLD, X-COTE / Китай

КАРТОН МАКУЛАТУРНЫЙ

Название фирмы поставщика	Марка материала / Страна производитель
Roxcel	Мелованный GD2, GT2 / Ю. Корея
Белкартон	Для жестких книжных переплетов В ТУ РБ 05765765.001-97 / Белкартон (Беларусь)
БИК	WHITE HORSE / Daehan (Ю. Корея); UNIBOARD S / Weig (Германия); SERVLINER / Cascades (Швеция)
Дубль В	UMKA COLOR GD-2, SPECIAL NEW GT-2 / Umka (Сербия)
Европапир (495) 787-0150	Мелованный ГРАФОПАК КРАФТ GT-4, БЕЛПАК GT-2, КОЛИПРИНТ GD-3, ГРАФОПАК GD-2, КК-ЛИНЕР GD-3 / MM Karton (Словения); серый и специальный PRINTLINE, LUXLINE / Smurfit Kappa Solid Board (Нидерланды); БАЛАХНА / Полиграфкартон (Россия); ДАЕХАН GD-2
ИТЦ-Трейд	Коробочный / Алексинская БКФ (Россия), Полиграфкартон (Россия)
Комус-ПСБК	ЕСОРАСК, БЕЛПАК, ГРАФОПАК КРАФТ / MM Karton (Словения)
ММ Karton Раша	ГРАФОПАК GD2, БЕЛПАК GT2, ГРАФОПАК КРАФТ GT4, КОЛИПРИНТ GD3, КК-ЛИНЕР LIN, МУЛЬТИКОЛОП СПЕШИАЛ GD3, ММ-ЛАЙНЕР LIN / MM Karton Количево Karton (Словения); ТОПКОЛОП GT1, МУЛЬТИКОЛОП БЕЛЬВЕДЕР GT2, МИРАБЕЛЬ GD2, СПЕШИАЛ GD3, ЭКОПРИНТ GT3, УНИКОЛОП GD3, ММ-ЛАЙНЕР LIN / MM Karton Фронляйнен (Австрия); СУПРА GT2, ПРИНТА GD2, МУЛЬТИКОЛОП МИРАБЕЛЬ GD2 / MM Karton Гернсбах (Германия); МУЛЬТИКОЛОП МИРАБЕЛЬ GD2, ВЕНОПЛЕКС GD2, ВЕНОФРИЗ GD2, ММ-ТОПЛАЙНЕР LIN, ММ-ЛАЙНЕР LIN, X-ЛАЙНЕР LIN / MM Karton Нойс (Германия)
МПК КРЗ	Тарный коробочный КТК; гильзовый КГ / МПК КРЗ (Россия)
Новолялинский ЦБК	Новолялинский ЦБК (Россия)
Пакинг РУ	УНИКОЛОП GD3, ЭКОПРИНТ GT3, МУЛЬТИКОЛОП МИРАБЕЛЬ GD2, БЕЛЬВИДЕР GT2, ММ ТОПЛАЙНЕР MMT, ММ ЛАЙНЕР MML / Mayr-Melnhof Karton (Австрия)
ПК Партнер	Переплетный / Полиграфкартон, Пролетарий (Россия)
Регент-Арт	ХАНСОЛЬ / Ю. Корея
СКБЗ Альбертин	Коробочный, гильзовый, для плоских слоев гофрокартона / СКБЗ Альбертин (Беларусь)
Строй-К	Переплетный Б, ПКС; коробочный В, В/1, ККС / Балахнинский картон (Россия)
Торговый Дом Петробумага	LUXCAL PLUS / Leipr Georg Leinfelder

КАРТОН ХРОМ-ЭРЗАЦ

Название фирмы поставщика	Марка материала / Страна производитель
Roxcel	SINARVANDA, SAVVIBRITE / Индонезия; SILVERPAK, ROXFOLD, SUPER HIGH-BULK GC1, DIAMOND GC2, BOARD ONE PRIMA FSC / Китай; SUPERIA FOLD / Индия; MAULE GC2 / Чили; TP PREMIUM / Suzano (Бразилия)
Roxcel Handelsges.m.b.H	MAULE GC2 / Чили; SUPERIA FOLD, DURA FOLD / Индия; SINARVANDA / Индонезия; BOARD ONE PRIMA FSC / Китай; TP PREMIUM / Suzano (Бразилия)
Александр Браун	ZENITH, NINGBO FOLD C1S IVORY, TRITON / APP; PREMIUM PACK, CARD, ТЕСТА VAPOR / Premium Board; AUROCARD, CHROMOCARD / StoraEnso
Арт Папир (495) 777-4157	СКВ / StoraEnso (Финляндия)
БИК	ROCHCOAT / Cascades (Франция); SINARPACK / APP (Индонезия); GC2 BOARD / APP (Китай); PERFORMA / StoraEnso (Швеция)
Европапир (495) 787-0150	КРОМОПАК GC-2, EXCELLENT TOP GC-2 / MM Karton (Словения); MASTERBOARD GC-1, MASTERKARTON GC-2 / Europapier; KYROCOTE GC-2 / MetsaBoard (Финляндия)
Мется Борд (495) 792-3500	SIMCOTE GC2 / Мется Борд Симпеле (Финляндия); AVANTA PRIMA GC2, CARTA ELEGA GC1 / Мется Борд Кюро (Финляндия); CARTA SOLIDA GC2, CARTA INTEGRA GC1 / Мется Борд Аанекоски (Финляндия); ТАКО CX LITE, LITE OVA, WHITE S, LITE S / Мется Борд Тако (Финляндия); крафт-лайнер KEMIART BRITE, ULTRA, GRAPH+, LITE+ / Мется Борд Кеми (Финляндия); мелованный двухсторонний лайнер CARTA SELECTA / Мется Борд Кюро (Финляндия); беленый однослойный лайнер MODO NORTHEN LIGHT / Мется Борд Хусум (Швеция); CARTA ALLURA GC1, CARTA DEDICA / Мется Борд Тако (Финляндия)
Пакинг РУ	УНИКОЛОП GD3, ЭКОПРИНТ GT3, МУЛЬТИКОЛОП МИРАБЕЛЬ GD2, БЕЛЬВИДЕР GT2, КРОМОПАК GC2 / Mayr-Melnhof Karton (Австрия)
ПК Партнер	СПБ КПК (Россия); дизайнерский литого мелования CHROMOLUX / Германия
Регент-Арт	ТАМБРАЙТ, СКБ / Стора Энсо (Финляндия); ЗЕНИТ, НИНГБО СТАР, НИНГБО КЛАССИК, ПРОКСИМА / АПП (Китай)
СКБЗ Альбертин	НПВ / СКБЗ Альбертин (Беларусь)
Строй-К	ЛАДОГА / СПБ КПК (Россия)
Торговый Дом Петробумага	CARTA SOLIDA GC1, CARTA INTEGRA GC1 / Metsa Board; TAMBRITE GC2, TAMFOLD GC2 / Stora Enso; IMPERIO GC1, SINARVANDA GC1 / APP; ALASKA PLUS GC2, ARKTIKA GC1, STAR SPARK GC1 / IP
Фидэлити	ZENITH / APP (Китай)

БУМАГА И КАРТОН

ГОФРОКАРТОН

Название фирмы поставщика	Марка материала / Страна производитель
Дубль В	Фабрика Союз (Россия)
Комус-ПСБК	Т-21, 23 / Россия
Мистраль	Т-22, 23 / Россия; силиконизированный антиадгезионный АКГС-МИСТРАЛЬ / Россия
МПК КРЗ	Т-21, 22, 23 / МПК КРЗ (Россия)
Паксистем	Т-21, 22, 23, 24, двухслойный, в листах, рулонах, непрерывный / Паксистем (Россия)
Светлогорский ЦКК	Светлогорский ЦКК (Беларусь)
Селенгинский ЦКК	Селенгинский ЦКК (Россия)
СКБЗ Альбертин	Т-21, 22, 23, 24; П-31, 32 / СКБЗ Альбертин (Беларусь)
Смерфит Каппа Санкт-Петербург	3-х слойный, 5-ти слойный Т-22, 23, 24, 25, 26, 27
Фабрика Спектр упаковки	ДВ, ТБ-21...27, П-31...34 / Фабрика Спектр Упаковки (Беларусь)

**Типография по изготовлению
упаковки из картона
и микрогофрокартона**

ООО "Магнус"

Полный цикл изготовления:

- проектирование упаковки, дизайн, многокрасочная печать, ламинация
- производство 2-х слойного микрогофрокартона (профиль Е)
- каширование, высечка, склейка

Индивидуальный подход к каждому клиенту

Адрес: 600009, г. Владимир, ул. Северная, 38а

8 (4922) 53-31-04

8 (4922) 53-31-60

e-mail: poligrafpak@mail.ru

МИКРОГОФРОКАРТОН

Название фирмы поставщика	Марка материала / Страна производитель
Компания Аспак	Двухслойный Е, В / Россия
Комус-ПСБК	Двухслойный Е, F, трехслойный Е / Россия
Магнус (4922) 53-31-04	2-х слойный, профиль Е / Магнус (Россия)
Паксистем	Е, двухслойный, трехслойный / Паксистем (Россия)
Светлогорский ЦКК	Светлогорский ЦКК (Беларусь)
Смерфит Каппа Санкт-Петербург	П-33, 34, 35
Торговый Дом Петробумага	Т23 Е / Россия
Фабрика Спектр упаковки	Т-11Е, Т-11, ТГЕ / Фабрика Спектр Упаковки (Беларусь)

БУМАЖНЫЕ ПОВЕРХНОСТНЫЕ (САМОКЛЕЯЩИЕСЯ) МАТЕРИАЛЫ ДЛЯ ПЕЧАТИ

Название фирмы поставщика	Марка материала / Страна производитель
Roxcel	ROXTAC / ЕС; OJI LABEL / Таиланд
Roxcel Handelsges.m.b.H	OJI LABEL / Таиланд
Авале	Этикетки HERMA / Германия
Александр Браун	JAC SERILUX, SERILUX PLUS, ECOPLUS, BRILLIANT, CHROMO, SCRIPT, ADESPAN / Avery Dennison; CASTGLOSS, VELLUM, COATED BOARD, FLUOR, RAFLACoAT, RAFLAGLOSS / UPM Raflatac; ADESTOR / Torraspapel
Алларт Сервис	EPSON / Япония; COLORS / Китай
Арт Папир (495) 777-4157	SELFLABEL / Россия
Берег-Столица (495) 232-2610	МАСТАС / МАСТас (Бельгия); OJI LABEL / Oji Paper (Япония); ADESTOR / Torraspapel (Испания); TRIO LABELS / Ase Labels (Дания); QUICK&EASY
Грас (495) 228-1883	Avery Zweckform (Германия), Arly (Испания)
ГРАС-Петербург	ZWECFORM / Германия
Группа компаний Континент	Китай
Диза	Tesa (Германия), Orafol Europe (Германия), ATP adhesive systems (Германия), Intertape Polymer Group (США)
Дубль В	ORAPEPER / Orafol (Германия); Arconvert (Италия); HAL-WH / TH AI-KK / Таиланд
Европапир (495) 787-0150	MUFLON / Словения; RAFLATAC / UPM Raflatac (Испания); SMARTLINE LABELS / Европапир
ИНКВИН Группа Компаний (495) 668-0643	Китай
ИТЦ-Трейд	ADESTOR, FASSON, ADESPAN, RAFLACoAT
Комус-ПСБК	RAFLACoAT, RAFLAGLOSS, VELLUM, UNICOAT, FLUOR, JETLASER HS, LASERGLOSS HS FMC / UPM Raflatac (Испания); FASSON SB MC WHITE, SB GLOSSART, SB VELLUX, FINEPRINT / Avery Dennison (Нидерланды)

БУМАГА И КАРТОН

БУМАЖНЫЕ ПОВЕРХНОСТНЫЕ (САМОКЛЕЯЩИЕСЯ) МАТЕРИАЛЫ ДЛЯ ПЕЧАТИ

Название фирмы поставщика	Марка материала / Страна производитель
Линко	XEROX
Минская печатная фабрика	Минская печатная фабрика (Беларусь)
МонЭлит	Самоклеящаяся бумага COSMO / Индия
Опус Рус	OPUS / Польша
ПСВ-Холдинг	Китай, ЕС
Регент-Арт	ЮНИВЕЛЛУМ, ЮНИКОАТ, ЮНИГЛОСС, ВЕЛЛУМ, МАСТЕРТАК ВЕЛЛУМ, машинного мелования МАСТЕРТАК, РАФЛАКОАТ ПЛЮС, РАФЛАКОАТ ОПАК, РАФЛАГЛОСС, КАСТГЛОСС, ФЛЮОР, ФОЙЛ, ВЕЛЛУМ IL, РАФЛАБРАЙТ IL, КАСТГЛОСС IL, ЛАЗЕР HS, ЛАЗЕРСИЛК, ЛАЗЕРГЛОСС HS / ЮПМ Рафлатак (Испания)
Сибирский успех	PRESTIGE / Китай; LOMOND / ЕС
Сидосе	FASTBIND / Финляндия
Строй-К	STANDARD 80, CHROM 80 / Radece Papir Muflon (Словения)
Термомарк	SUPER STICK / Lintec (Япония)
Торговый Дом Петробумага	DISTAK / Torraspapel; SEMIGLOSS, VELLUM, GLOSS / Ritrama
Фидэлити	RAFLATAC / UPM Raflatac (Испания); DISTAK / Torraspapel (Испания)
Фирма ЛИР	KODAK / США; SEAL / Германия; OCE / Нидерланды
Экзостар	ADESTOR ART, GLOSS, MATT, COATED COLOURS, FLUORESCENTS, KAIMA STICKER / Испания, Китай

СИНТЕТИЧЕСКИЕ ПОВЕРХНОСТНЫЕ (САМОКЛЕЯЩИЕСЯ) МАТЕРИАЛЫ ДЛЯ ПЕЧАТИ

Название фирмы поставщика	Марка материала / Страна производитель
Bright Ink	LIMEI / Weifang Jia Cheng Digital Materials (Китай)
Leonardus Holographic Technology	С голографическим эффектом / Leonardus Holographic Technology (Италия)
Lintek.ru	GOODWILL / Китай, Тайвань
Roxcel	OJI LABEL / Таиланд
Авале	Этикетки полиэстровые белые, прозрачные, всепогодные HERMA / Германия
Александр Браун	JAC DIGILABEL PE WHITE MATT, PET CLEAR GLOSS / Avery Dennison; POLYLASER, PE WHITE/CLEAR OFFSET, PVC GLOSS, PP WHITE/CLEAR / UPM Raflatac; RITRAMA
Асфальт Арт Россия	Для наружной и внутренней рекламы ASPHALTART / США
Берег-Столица (495) 232-2610	MACAL, STARSET / МАСТас (Бельгия); PVC / Adestor (Испания)
Грас (495) 228-1883	Для машин INDIGO прозрачная, матовая, белая, серебристая, для напольной графики, термотрансфера DIGIPRINT-IG/PVK, WOK, MAK, CISA, WOSA, SIK, SISA, ARF, TRP; Для лазерной печати, для черно-белой печати ADHESIVE FWO, F MATT, F CL; для высокотемпературной лазерной печати CLP ADHESIVE P WO, P CL; для струйной печати STICKY JET WO, JET CL / Folex (Швейцария); Avery Zweckform (Германия), Arly (Испания)
ГРАС-Петербург	FOLEX / Швейцария, SINL / Германия
Группа компаний Континент	ПП для печати экосольвентными чернилами KONFLEX / Китай; ORAJET 3640
Дигл-Дизайн	ORACAL 620, 640, 641, 8100, 8300, 8500 / Orafol (Германия); металлизированные и текстурные R-TAPE / США
Диза	Tesa (Германия), Orafol Europe (Германия), ATP adhesive systems (Германия), Intertape Polymer Group (США)
Дубль В	ORACAL / Orafol (Германия); Arconvert (Италия)
Зенон-Рекламные Поставки	3M SCOTCHCAL 7725 CRYSTAL, HAZE, SANDBLAST, 7555-520/520C / 3M; AVERY DUSTED GLASS FILM, CRYSTAL GLASS FILM, FROSTED GLASS FILM, ETCHED GLASS FILM / Avery; LG CHEM WIN-DECO, GLASS ETCHED, WIN-DECO, MOSAIC, PEARL, FOGA / LG; цветные виниловые для аппликации, для автостайлинга, транслюцентные для световых коробов
ИНКВИН Группа Компаний (495) 668-0643	Виниловая ПВХ пленка для печати и холодной ламинации / Китай
Комус-ПСБК	PE WHITE&CLEAR OFFSET, PE WHITE&CLEAR, PVC; POLYLASER GLOSS CLEAR HS, WHITE / UPM Raflatac (Испания)
ЛАССО-центр	Пленки для лазерных принтеров, струйной печати LOMOND / Германия
Линко	XEROX
Мафикс	Защитные и пломбирочные ленты и пленки TAMPER EVIDENT TAPES AND SECURITY LABELS / Multifoil (Нидерланды)
Минская печатная фабрика	Минская печатная фабрика (Беларусь)
Регент-Арт	Полипропилен, ПЭТ ВОЙД, ПЭ-ОФСЕТ, ПВХ-УЛЬТРА, ПОЛИЛАЗЕР HS, ПЭ ЛАЗЕР HS / ЮПМ Рафлатак (Испания)
Термомарк	3M, YUPO, VENTI-LABEL, THERMLFILM, LAZRFILM, COMPUCAL, POLYONICS / 3M (США), Lintec (Япония), Flexcon (Нидерланды), Fasson (США), FPE (Италия)
Торговый Дом Петробумага	RITRAMA RI-205/80 PVC GLOSS CLEAR; RI-145/80 PVC GLOSS WHITE / Ritrama
Фидэлити	RAFLATAC / UPM Raflatac (Испания); DISTAK / Torraspapel (Испания)
Фирма ЛИР	KODAK / США; SEAL / Германия; OCE / Нидерланды
Ф-медиа	MSD NEW MATERIAL / Китай
Эзапринт	AVERY / Avery Dennison (Нидерланды)

БУМАГА И КАРТОН

ФОЛЬГИРОВАННЫЕ ПОВЕРХНОСТНЫЕ (САМОКЛЕЯЩИЕСЯ) МАТЕРИАЛЫ ДЛЯ ПЕЧАТИ

Название фирмы поставщика	Марка материала / Страна производитель
Авале	Этикетки золотистые, серебристые HERMA / Германия
Александр Браун	FOIL MATT&BRIGHT SILVER, GOLD / UPM Raflatac
АТ ДЕСАЙН+	Вакуумированные и фольгированные бумаги и пленки MANTER / Испания
Берег-Столица (495) 232-2610	LAMINATED FOILS / Adestor (Испания)
Дигл-Дизайн	Металлизованные R-TAPE / США
Диза	Tesa (Германия), Orafol Europe (Германия), ATP adhesive systems (Германия), Intertape Polymer Group (США)
Дубль В	ARCONVERT METAL / Arconvert (Италия)
Клад	LOMOND
Комус-ПСБК	FOIL / UPM Raflatac (Испания)
Лазерный Центр	TESA LASER / США
ОГМА	LAMIRUS / Сезам (Россия)
Паксистем	Паксистем (Россия)
Термомарк	3M, THERMLFILM, POLYONICS / 3M (США), Lintec (Япония), Flexcon (Нидерланды), Fasson (США), FPE (Италия)
Фидэлити	RAFLATAC / UPM Raflatac (Испания); DISTAK / Torraspapel (Испания)
Экзостар	ADESTOR METALLIZED / Испания, Китай

ПЛАСТИКИ ЛИСТОВЫЕ ДЛЯ ПЕЧАТИ

Название фирмы поставщика	Марка материала / Страна производитель
Банковская Техника	Пластиковые карты ПВХ, ламинированные с обеих сторон
Группа компаний Континент	Вспененный ПВХ PRACTIK / Китай; RS-FOAM / Россия
Дубль В	Жесткие PET GAG CAROCLEAR GAG, PP AXPRINT; ленточный пластик AXCLEAR / Carolex Packaging Department (Франция); PVC BILCARE / Германия; PS METZOPLAST SB/НК / Metzeler Plastics (Германия)
Зенон-Рекламные Поставки	VISCOM SIGN EASYPRINT / Stadur (Германия)
Зуропласт	Полистирол матовый полиграфический ЗУРОПРИНТ; ПЭТ; многофункциональный пластик МУЛЬТИПРИНТ; полистирол глянцевый / Зуропласт (Россия)
ИНК-Донор	ПВХ FOREX / Германия; пенокартон KAPA / Германия
Лазерный Центр	Двухслойные ROWMARK / США
Лион Арт Сервис	Пенокартон LIONFOAM / Ю. Корея
МАМ ТД	Полипропилен MAMPOL / МАМ ТД (Россия)
Мегапластпак	ПВХ / Россия, Тайвань; ПЭТ / Россия
Оргстекло	Оргстекло PLEXIGLAS / Германия; NOVATTRO / Россия; полиэфир VIVAK, АХРЕТ / Германия; полиэтилен METZOPLAST / Германия
Пласт-Сервис	Оргстекло ПЛАЗКРИЛ; монолитный поликарбонат МОНОГАЛЬ / Полигаль-Восток (Россия); монолитный поликарбонат ПАЛСАН; ПВХ ПАЛЛАЙТ / Палрам (Израиль)
Полигаль Восток	Полипропилен экструзионный MAPAL / Израиль
Полиграфмаркет	Китай
Р-Пластик	Полипропилен PRIPLAK / Франция
Сибирский успех	ПВХ PRESTIGE / Китай
Туплекс	ONGROFOAM / Венгрия; ANWIPOR / Anwil Grupa Orlen (Польша); TUFOAM / Германия, Венгрия; SIMONA / Германия
Центр Лазерных Технологий	Для гравировки ROWMARK / США

ПЛЕНКИ ПОЛИМЕРНЫЕ ДЛЯ ПЕЧАТИ

Название фирмы поставщика	Марка материала / Страна производитель
Bright Ink	LIMEI / Weifang Jia Cheng Digital Materials (Китай)
Citystix	Статическая пленка CITYSTIX / ЕС
Innovia Films	ВОРР для изготовления упаковки и самоклеящихся этикеток PROPAPILM / Innovia Films (Великобритания, Бельгия); целлюлозные пленки CELLOPHANE / Innovia Films (Великобритания); биоразлагаемые целлюлозные пленки NATUREFLEX / Innovia Films (Великобритания)
Берег-Столица (495) 232-2610	Для цифровой печати PICOFILM / Sihl (Германия)
Биаксплен	БОПП прозрачная HGPL; металлизированная HMPL.M; этикеточная LGB, LOHL; матовая MGS; бело-перламутровая HOHL; белая HWHL; термоусадочная TSHL; для цветов PGD; для липких лент PGA; CPP для пакетов S / Биаксплен (Россия)
БИК	ПЭ с твист-эффектом POLYPHANE / Polysack (Израиль); ПЭТ / JBF (ОАЭ)
БудаРус	Для печати термоусадочных этикеток ПВХ / Dongic chemical (Ю. Корея); ПЭТ / Garvare International (Индия), Colon Astrol (Ю. Корея), Polimex (Китай)
Грас (495) 228-1883	Для машин INDIGO прозрачная, матовая, белая, серебристая, для напольной графики, термотрансфера DIGIPRINT-IG/PVK, WOK, MAK, CISA, WOSA, SIK, SISA, ARF, TRP / Folex (Швейцария)
ГРАС-Петербург	FOLEX / Швейцария, SIHL / Германия
Группа компаний Континент	KONFLEX, ORAJET 3640
Дубль В	Жесткие PET GAG CAROCLEAR GAG, PP AXPRINT / Carolex Packaging Department (Франция); PVC BILCARE / Германия; PS METZOPLAST SB/НК / Metzeler Plastics (Германия)
Европапир (495) 787-0150	CANSVAS POLIESTER / Китай; FRONLIT, BLOCKOUT / ЕС, Китай
Зенон-Рекламные Поставки	Для сольвентной, экосольвентной и УФ печати / 3M, Avery, Daoming, Hanker, Jutu, LG, Poli-Tape, Zenon
Зуропласт	ПЭТ, ПС / Зуропласт (Россия)

БУМАГА И КАРТОН



Наши поставщики
**Folex, Sihl, Kimoto, Chartham Papers,
 Policrom Screen, 3M, Avery Zweckform**

Предлагаем

Материалы для широкоформатной печати

сольвентными, латекстными, пигментными чернилами:

- БУМАГУ различной плотности глянцевую и матовую, в т.ч. с микропористым покрытием;
- ХОЛСТ на хлопковой, льняной, синтетической и смешанных основах, ярко-белый и кремовый;
- ПЛЕНКУ белую, прозрачную, матовую, серебристую, в т.ч. Backlit влагостойкий для наружных работ;
- ФОТОБУМАГУ, в т.ч. для профессионалов, различной плотности, глянцевую и матовую, с металлическим блеском;
- АКВАРЕЛЬНУЮ бумагу различной плотности, гладкую и текстурную, в т.ч. на основе натурального хлопка.

Все вышеперечисленные материалы для пигментных и водных чернил в наличии различных форматов от А4, А3, А3+, SRA3, А2.

Материалы для цифровой печати:

- ПЛЕНКУ размера SRA3 различной толщины с адгезивом и без него, прозрачную, белую глянцевую и матовую, матовую, серебристую;
- БУМАГУ размера SRA3 различной плотности.

Материалы для офсетного производства:

- ЛАКИРОВАЛЬНЫЕ полотна, ПОДДЕКЕЛЬНЫЕ и подформные полотна любых размеров;
- монтажную, противоотмарочную и др. пленки

**www.gras.ru E-mail: zakaz@gras.ru
 Тел. (многоканальный): (495) 228-1883**

ПЛЕНКИ ПОЛИМЕРНЫЕ ДЛЯ ПЕЧАТИ

Название фирмы поставщика	Марка материала / Страна производитель
ИНКВИН Группа Компаний (495) 668-0643	Пленка PET, PET-Backlit, PET-Banner, холст на 100% х/б основе, холст на полиэстровой основе для экосольвентной печати, полипропилен для экосольвентной печати, самоклеящаяся виниловая ПВХ пленка для печати и напольной графики / Китай
Линко	XEROX
Мафикс	CONTROLTAC IJ180CV3-10 / 3M; ORAJET / Orafol (Германия); ONGROFOL-GRAPHIC, для блистерной упаковки ONGROFOL-PHARMA, THERMOFORM, METALLIZED / Ongropack (Венгрия)
Мегапластпак	ПВХ / Россия, Тайвань; ПЭТ / Россия
МонЭлит	Пленка полипропиленовая COSMO / Индия
Термомарк	Бирочные материалы NOMEX / DuPont (США)
Туплекс	AVERY MPI 2150 / Avery Dennison (Нидерланды); TUFOL / Belcare research (Германия)
Фидэлити	Термоусадочная пленка BILCARE RESEARCH PVC, PET G / Bilocare Solutions (Германия)
Фирма ЛИР	KODAK / США; SEAL / Германия; FERRARI, DECOPRINT / Франция; OCE / Нидерланды
Ф-медиа	MSD NEW MATERIAL / Китай
Фрактал	KIMOTO / ЕС
Центр Лазерных Технологий	Для гравировки TESA LASER / Германия

МАГНИТНЫЕ, СТАТИЧЕСКИЕ МАТЕРИАЛЫ

Название фирмы поставщика	Марка материала / Страна производитель
Алларт Сервис	COLORS / Китай
Корпорация ЗНАК	Магнитная полоса для пластиковых карт
Полиграфмаркет	Китай

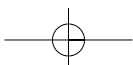
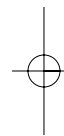
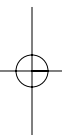
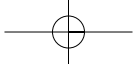



4

**АДРЕСНАЯ ИНФОРМАЦИЯ О ФИРМАХ,
ПРЕДСТАВЛЕННЫХ В СПРАВОЧНИКЕ**

АДРЕСНАЯ ИНФОРМАЦИЯ

НАЗВАНИЕ ФИРМЫ	ТЕЛЕФОНЫ	ФАКС	E-MAIL	ГОД ОБРАЗОВАНИЯ ФИРМЫ	ФОРМА СОБСТВЕННОСТИ	WEB-САЙТ
3D Rocket	(800) 500-3235, (963) 563-8404		contact@3drocket.ru	2014	ООО	www.3drocket.ru
3D-Store	(495) 374-6007		print@3d-store.ru	09.10.2013	ООО	www.3d-store.ru
Abris	(499) 249-9022	(499) 249-9023	info@abris.info	10.05.1991	ООО	www.abris.info
ADF	(812) 309-1200, 309-1400, 935-0544	(812) 309-1200	adf@vyborg.ru	01.08.2000	ООО	www.adf-spb.ru
Apostrof	(495) 787-3446	(495) 787-3446	info@apostrof.ru	11.04.2010	ООО	www.apostrof.ru
ARS Machinery	(499) 703-1842, (38067) 401-2537, 466-8566	(38044) 536-1398	alex@armachinery.eu	25.06.2013	ООО	www.armachinery.eu
Asia Pacific International	(926) 226-7375					
Beijing Jingmoda	(8610) 58-79-72-54, 58-79-72-95, (86139) 10-88-06-97	(8610) 58-79-72-94	jingmoda@mail.ru	03.09.2003	ООО	www.jingmoda.com
Bright Ink	(495) 645-1368		info@brightink.ru		ООО	www.brightink.ru
British Converting Solutions	(499) 703-1842, (38067) 401-2537, 466-8566	(38044) 536-1397	a.yasynsky@gmail.com	23.03.1928		www.autoboxmachinery.ru
Cason	(926) 226-7375		arpi@mail.ru			www.casonslitters.com
CD-ROM & Video CD Service	(495) 979-2938		9792938@mail.ru	1996	ООО	www.cdromservice.com
Citystix	(495) 649-8305		ask@citystix.ru	21.08.2007	ООО	www.citystix.ru
Сомес Интернешнл СНГ	(831) 214-1600, (910) 140-0079, 140-0076	(831) 214-1615	kustova-n@comec-russia.com	16.08.2010	ООО	www.comec-russia.com
Софис	(495) 737-3866, 585-6999	(495) 258-4929	info@s737.ru	12.11.2008	ООО	www soffice.ru
ЕМКА	(3705) 276-5863	(3705) 276-4836	info@emka.lt	09.10.1991	ЗАО	www.emka.lt
Euro-KTM	(495) 663-3909		alexey@euro-ktm.ru	15.08.2013	ООО	www.euro-ktm.ru
ForOffice	(495) 228-2011, 228-2022		shop@foroffice.ru	1996		www.foroffice.ru
Fujifilm	(495) 797-3512	(495) 797-3513	info@fujifilm.ru		ЗАО	
GF Systems	(812) 651-5797, (905) 283-5671		andrei.luniev@gfssystems.eu	23.10.2011	ЗАО	
GFS	(499) 707-7786	(499) 707-7786	info@gfs-ltd.ru	2001	ООО	www.gfs-ltd.ru
Gidue Rus	(495) 229-0401, 411-6118		gidue@gidue.su	21.12.2010	ООО	www.gidue.su
Globatek.3D	(495) 646-1533	(495) 646-1533	3d@globatek.ru	10.10.2007	ЗАО	www.3d.globatek.ru
Grafimex	(495) 781-4130, 781-4125		mail@grafimex.ru	01.03.1996	ГмбХ	www.grafimex.ru
HansaWire	(372) 356-5130		hansawire@hansawire.eu			www.hansawire.eu
Hunkeler Systeme	(910) 404-8120, (985) 761-1629		info@hunkeler.ru		Предст-во	www.hunkeler.ru
Iggesund	(495) 785-3797, (903) 136-2996		larisa.prakhova@iggesund.com	09.06.2015	ООО	www.iggesund.com
Imballaggi Protettivi	(926) 226-7375					
Innovia Films	(495) 363-3235		olga.stupina@innoviafilms.com		Предст-во	www.innoviafilms.com
J. Richter Engineering	(492102) 94-25-01	(492102) 94-25-00	richter@richter-gmbh.de		ГмбХ	www.uelzener.ru
Kiilto	(800) 449-5447, (800) 333-3033	(812) 449-5448	office-spb@kiilto.ru	10.07.1995	АО	www.kiilto.ru
Kocher+Beck	(495) 660-0228		verkauf@kocher-beck.ru	06.11.2006	ООО	
Kuen Yuh Machinery	(926) 226-7375					
Leonardus Holographic Technology	(390) 59-85-34-11	(390) 59-84-72-72	marketing@leonardus.it	1990	ООО	www.leonardus.it
Lintek.ru	(495) 988-4161	(495) 939-2432	i@lintek.ru	1991	ООО	www.lintek.ru
Lintek.ru - Тверь	(495) 708-4321	(4822) 77-73-72				
Metorg	(495) 781-4125, 781-4130, 741-9330		mail@metorg.ru	01.03.1970	ГмбХ	www.metorg.ru
NBZ Computers	(495) 792-5800		sales@nbz.ru		ООО	www.nbz.ru
OCE-Технотрейдсервис	(495) 745-7255, 721-1747	(495) 721-1747	mail@ocetrade.ru	01.03.1998	ООО	www.ocetrade.ru
ОКИ	(495) 258-6065	(495) 258-6070	info@oki.ru	2011	ООО	www.oki.ru
Picaso 3D	(499) 653-8791		info@picaso-3d.ru		ООО	www.picaso-3d.com
Potomac Company	(499) 272-1850, 272-1851	(499) 272-1851	info@potomac.ru	1995	ООО	www.potomac.ru
Potomac-Asia	(727) 390-1965, (747) 716-7420		foodtechpack@gmail.com			
ProffZatochka	(901) 555-2165, (903) 793-5108, (916) 550-2625		info@proffzatochka.ru	01.06.2011	ИП	www.proffzatochka.ru
Rosta Engineering	(371) 67-41-08-49	(371) 67-41-08-38	rosta@rosta-ltd.com			www.rosta-ltd.com
Roxcel	(812) 331-3422	(812) 331-3422				www.roxcel.com
Roxcel Handelsges.m.b.H	(495) 258-6929, 258-6928	(495) 258-6166				www.roxcel.com
RP&D Center	(916) 992-3699, (903) 687-0398, (499) 390-2579		info@rp-center.com	23.09.2010	ООО	www.rp-center.com
Supplyland	(495) 663-2279, 943-4893	(495) 663-2279	info@supplyland.ru	1999	ООО	www.supplyland.ru
Technolami			arpi@mail.ru			www.technolami.com
Тор 3D Shop	(499) 322-2319		3d@top3dshop.ru	2013	ООО	www.top3dshop.ru
Тор 3D Shop*	(800) 555-1159		3d@top3dshop.ru	02.2012	ООО	www.top3dshop.ru
Авале	(495) 363-3431	(495) 363-3431	hrm01@avale.ru	28.10.1998	ООО	www.hermalabels.ru
Автоним	(495) 380-0006		avtonim@avtonim.ru	09.1991	ООО	
Автоним-Бел	(37517) 281-2908	(37517) 281-2908	avtonim@avtonim.by			
Автоним-Нева	(812) 314-2158	(812) 314-2158	alex@avtonim-neva.ru			
Адгейзер	(495) 727-0187, 504-3726		adheser@adheser.ru		ООО	www.adheser.ru
Аката	(383) 212-0014		akata@ngs.ru	14.10.2011	ООО	www.akata-sib.ru
Акцент пре-пресс	(495) 280-1810, (499) 755-6225		akcentprepress@yandex.ru	14.05.2002	ООО	www.ctpform.ru
Александр Браун	(495) 737-6969	(495) 965-7393	post@abraun.ru	27.03.1994	ООО	www.abraun.ru
Алексинские краски - Урал	(343) 379-2531, 379-2513, 379-2569		n.zharova@binagroup.ru		ООО	www.binagroup.ru
АЛЛ Импекс 2001	(495) 921-3012, 646-2092	(495) 646-2092	info@all-impex.ru	23.07.2001	ООО	www.all-impex.ru
Аларт Сервис	(495) 988-9690, 502-4475	(495) 988-9690	marketing@allart-service.ru	22.04.2005	ООО	www.allart-service.ru
Альт ГРАФ	(495) 120-0918		info@altgraph.ru	06.04.2010	ООО	www.altgraph.ru
Альта-В	(343) 383-6452, 351-1801		info@alta-v.ru	19.01.2000	ООО	www.alta-v.ru
Альфа копи	(499) 506-7109, (495) 911-7038		printing2004@list.ru	20.12.2006	ООО	www.alphacopy.ru

АДРЕСНАЯ ИНФОРМАЦИЯ

АДРЕС	Ф.И.О. РУКОВОДИТЕЛЯ	НАЗВАНИЕ ФИРМЫ
Россия	Пустоветов Юрий Ильич	3D Rocket
129110, Россия, Москва, просп. Мира, 54, стр. 1	Овсепян Ара Карапети	3D-Store
121165, Россия, Москва, Можайский пер., 3	Сысоева Наталья Борисовна	Abris
196105, Россия, Санкт-Петербург, Витебский просп., 85, корп. 3, пом. 36Н	Портов Анатолий Исаакович	ADF
127015, Россия, Москва, ул. Новодмитровская, 5А, стр. 1	Перехода Антон Владимирович	Apostrof
93-569, Poland, Лодзь, ул. Инженерска, 11	Петрасик Адам	ARS Machinery
China, Anhui, HeFei City, LuYang Industrial District, ShuangFeng High-Tech Zone, FengXia Ave., 004		Asia Pacific International
100020, China, Beijing, Chaoyang district, Chaowaidajie st., Kuntai apartment, room 504	Quan Sanman	Beijing Jingmoda
121596, Россия, Москва, ул. Горбунова, 12, корп. 2		Bright Ink
LU7 4QB, United Kingdom, Bedfordshire, Leighton Buzzard, Stanbridge Road, Youngs Industrial Estate	Тэйбор Барри	British Converting Solutions
21020, Italy, Montonate di Mornago, Varese, Via Parini, 24		Cason
125212, Россия, Москва, Ленинградское шоссе, 58, стр. 21	Павлюкевич Андрей Германович	CD-ROM & Video CD Service
127015, Россия, Москва, Бумажный пр-д, 14, стр. 1	Зеленцов Александр Сергеевич	Citystix
603146, Россия, Нижний Новгород, ул. Юбилейная, 41а	Халезова Юлия Сергеевна	Comes Интернешнл СНГ
105118, Россия, Москва, 1-й Кирпичный пер., 4, стр. 6	Боюнова Алла Владимировна	Софис
LT-08221, Литва, Вильнюс, ул. Калварю, 125	Катулис Юозас Броневич	EMKA
123557, Россия, Москва, ул. Пресненский вал, 27, стр. 7	Финогенов Александр Валериевич	Euro-KTM
115419, Россия, Москва, 5-й Верхний Михайловский пр-д, 6, стр. 4	Асанова Анна Александровна	ForOffice
123290, Россия, Москва, 1-й Магистральный туп., 5А	Кеничи Танака	Fujifilm
196244, Россия, Санкт-Петербург, ул. Бассейная, 89/164	Грошульски Пшемислав	GF Systems
119261, Россия, Москва, Ленинский просп., 72/2, под. 12А	Бернов Андрей Сергеевич	GFS
127247, Россия, Москва, Дмитровское шоссе, 100	Степанова Елена Алексеевна	Gidue Rus
115230, Россия, Москва, Варшавское шоссе, 42	Маркелов Павел	Globatek.3D
125315, Россия, Москва, Ленинградский просп., 76-3, оф. 5	Нитусова Ирина Владимировна	Grafimex
Эстония, Нарва		HansaWire
107564, Россия, Москва, ул. Краснобогатырская, 6, стр. 2, оф. 125, БЦ Вилла Рива	Башаров Борис Рафикович	Hunkeler Systeme
119034, Россия, Москва, ул. Пречистенка, 40/2, стр. 1, под. 2, этаж 5	Таран Мария Григорьевна	Iggesund
26816, Italy, Lombardia, Massalengo, Via delle Industrie, 6		Imballaggi Protettivi
115114, Россия, Москва, ул. Летниковская, 16, оф. 104		Innovia Films
40878, Germany, Ratingen, Schwarzbachstr., 6		J. Richter Engineering
198323, Россия, Ленинградская обл., Ломоносовский р-н, МО Виллозское с/п, ПЗ Горелово, квартал 2, Волконское шоссе, 2 Б, корп. 2	Бабаян Михаил Степанович	Kiilto
142116, Россия, Московская обл., Подольск, Домодедовское шоссе, 47	Мамедов СадиГ Искендер оглы	Kocher+Beck
Taiwan, Taichung, Taichung Industrial Park, 10-th Rd., 8		Kuen Yuh Machinery
41019, Italy, Sozzigalli di Soliera, Via Vasco de Gama, 29	Донди Алессандро	Leonardus Holographic Technology
119991, Россия, Москва, Ленинские горы, влад. 1, стр. 58	Егоров Юрий Михайлович	Lintek.ru
Россия, Тверь, ул. Новоторжская, 22, корп. 1		Lintek.ru - Тверь
125315, Россия, Москва, Ленинградский просп., 76-3, оф. 5	Wienfried Dolfen	Metorg
114115, Россия, Москва, 2-й Кожевнический пер., 12	Гинзбург Семен Эдуардович	NBZ Computers
105082, Россия, Москва, ул. Фридриха Энгельса, 75, стр. 21	Яковенко Юрий Яковлевич	OCE-Технотрейдсервис
115114, Россия, Москва, ул. Летниковская, 10, стр. 4, сектор В, этаж 3	Тсуда Масахико	OKI
124498, Россия, Москва, Зеленоград, Георгиевский просп., 5	Исупов Андрей Викторович	Picaso 3D
142190, Россия, Москва, Трицк, а/я 33	Сухов Вадим Вадимович	Potomac Company
Казахстан, Алматы		Potomac-Asia
121357, Россия, Москва, ул. Генерала Дорохова, 6, стр. 3	Буркацкий Виталий Тимофеевич	ProffZatochka
LV-1007, Латвия, Рига, Selpils iela, 2С		Rosta Engineering
198097, Россия, Санкт-Петербург, просп. Стачек, 47		Roxcel
121099, Россия, Москва, Малый Каковинский пер., 4, оф. 4		Roxcel Handelsges.m.b.H
107023, Россия, Москва, ул. Большая Семеновская, 38, стр. 13	Петров Павел Александрович	RP&D Center
115054, Россия, Москва, ул. Дубининская, 57, стр. 1, оф. 4-09	Оливсон Валентина Николаевна	Supplyland
36075, Italy, Montecchio Maggiore, Via Della Tecnica, 4		Technolami
115230, Россия, Москва, Варшавское шоссе, 9, стр. 1 Б, оф. 201	Киселев Василий Александрович	Top 3D Shop
Россия, Санкт-Петербург, ул. Киевская, 6, оф. 314	Киселев Василий Александрович	Top 3D Shop*
115093, Россия, Москва, Партийный пер., 1, оф. 315	Стариков Александр Борисович	Авале
121108, Россия, Москва, ул. Ивана Франко, 4, стр. 10, оф. 903	Бондаренко Андрей Николаевич	Автоним
220090, Республика Беларусь, Минск, Логойский тракт, 22, оф. 102		Автоним-Бел
195269, Россия, Санкт-Петербург, ул. Учительская, 23, лит. А		Автоним-Нева
127282, Россия, Москва, ул. Полярная, 41		Адгейзер
630048, Россия, Новосибирск, ул. Немировича-Данченко, 104	Биденко Олег Викторович	Аката
127521, Россия, Москва, Анненский пр-д, влад. 7, стр. 1	Анохин Павел Евгеньевич	Акцент пре-пресс
105264, Россия, Москва, ул. 9-я Парковая, 37	Мурзинов Александр Львович	Александр Браун
620014, Россия, Екатеринбург, пер. Центральный рынок, 6, оф. 206	Газалиев Салават Ильясевич	Алексинские краски - Урал
107023, Россия, Москва, ул. Электrozаводская, 24, оф. 223-224	Евсеев Михаил Иванович	АЛЛ Импекс 2001
124460, Россия, Москва, Зеленоград, пр-д 4801, 7, стр. 3	Бахтин Владимир Владимирович	Алларт Сервис
121015, Россия, Москва, ул. Вятская, 27, стр. 11	Камаев Геннадий Юрьевич	Альт ГРАФ
620017, Россия, Екатеринбург, просп. Космонавтов, 11	Терентьев Алексей Геннадьевич	Альта-В
109004, Россия, Москва, ул. Александра Солженицына, 14, стр. 1	Бритова Оксана Павловна	Альфа копи

АДРЕСНАЯ ИНФОРМАЦИЯ

НАЗВАНИЕ ФИРМЫ	ТЕЛЕФОНЫ	ФАКС	E-MAIL	ГОД ОБРАЗОВАНИЯ ФИРМЫ	ФОРМА СОБСТВЕННОСТИ	WEB-САЙТ
Альфа НПЦ	(495) 494-5211, 494-0500, 494-9588	(495) 494-9588	info@alphalaser.ru	1987	ООО	www.alphalaser.ru
Альфа риббон	(812) 640-9049		info@alpha-ribbon.ru	15.07.2010	ООО	www.alpha-ribbon.ru
АльфаТех плюс	(383) 211-0323, 211-9037, 211-9229	(383) 211-9037	info@alteh.ru	22.08.1996	ООО	www.alteh.ru
Анилокс Сервис	(38044) 384-0771, (38099) 229-2210, (38096) 599-5005	(38044) 384-0773	aaa_ov@mail.ru		ООО	www.anilox.com.ua
Анталис	(495) 228-1998		info@antalis.ru		ООО	www.antalis.ru
Антарес Медиа Холдинг	(37410) 58-10-59, 58-76-69, 56-15-26	(37410) 58-76-69	antares@antares.am	1991	ООО	www.antares.am
Аплер Софтвр	(905) 526-9993		info@apler.ru	16.11.2004	ООО	www.apler.ru
А-Принт	(499) 682-7424, 409-2626		aprinter@mail.ru	17.08.2011	ООО	а-принт.рф
Арбумпром	(37410) 42-88-82, (37491) 40-69-93, (37455) 20-39-87	(37410) 46-79-86	tuxtard@inbox.ru	1939	ООО	www.arbumprom.am
Арион Групп	(495) 730-9897	(495) 730-9897	kulikova@ariongroup.ru	15.09.2009	ООО	www.ariongroup.ru
Арион Групп Владивосток	(423) 233-1830, 293-8160	(423) 233-1830	invl@ariongroup.ru	05.05.2010	ООО	www.ariongroupdv.ru
Армекс	(495) 585-0659	(495) 585-0659	info@armex.ru	1999	ООО	www.armex.ru
Арт Папир	(495) 777-4157, 450-3566, 258-9691	(495) 258-9691	artpaper@mail.ru	12.01.1996	ООО	www.artpaper.ru
Артезаинк-М	(495) 762-2655, 727-3990	(495) 727-3990	in@artezaink.ru	20.06.2008	ООО	www.artezaink.ru
АРТИ	(495) 739-9014	(495) 739-9014	info@arti.ru	1995	ООО	www.arti.ru
Аскольд	(42361) 5-10-03	(42361) 5-01-76	info@ascold.ru	10.02.1943	ОАО	www.factor-90.ru
Аснова	(3752239) 3-49-97, 4-11-77, 3-50-12	(3752239) 3-49-96	marketing@asnova.name	2005	ПУП	www.asnova.name
Асфальт Арт Россия	(48439) 4-11-44, 4-95-85, 4-88-28	(48439) 4-96-93	info@asphaltart-russia.ru	08.07.2008	ООО	www.asphaltart-russia.ru
АТ ДЕСАЙН - Сибирь	(383) 363-3241	(383) 363-9626	nvsb@atd.ru			
АТ ДЕСАЙН+	(495) 748-3712	(495) 748-3714	y.mikhina@atd.ru	1997	ООО	www.atd.ru
Атеко Лазер	(495) 604-1094		info@ateko.ru	20.10.2004	ООО	www.ateko.ru
Б2Принт	(495) 788-9285		info@b2print.ru			www.b2print.ru
Банковская Техника	(812) 535-2724, 535-2456, 324-6435	(812) 535-2724	info@banktech.spb.ru	17.06.1993	ЗАО	www.banktech.spb.ru
Безводные печатные технологии	(926) 793-5387, (925) 502-2816		info@w-ofset.ru	11.2011	ООО	www.w-ofset.ru
Белинфоснаб плюс	(37517) 289-0695, 289-0494	(37517) 289-0494	ak@etiketki.by	12.06.2011	ООО	www.etiketki.by
Белкартон	(3751713) 2-27-44, 2-28-62	(3751713) 2-27-44	belaruskarton@tut.by	1889	ОАО	
Белтимпэкс ТПК	(495) 411-9146, 221-0649, 788-3662	(495) 648-6745	info@beltimpex.ru	21.04.2009	ООО	www.beltmarket.ru
Берег-Актобе	(7132) 56-25-91		aktobe@bereg.kz		ТОО	www.bereg.kz
Берег-Алматы	(727) 279-5942		bereg@asdc.kz		ТОО	www.bereg.kz
Берег-Архангельск	(8182) 65-24-45, 20-76-10		office@arh.bereg.net		ООО	
Берег-Астана	(7172) 94-32-67		astana@bereg.kz		ТОО	www.bereg.kz
Берег-Башкирия Уфа	(347) 293-5470, 293-5471, 293-5472		sale@ufa.bereg.net		ООО	
Берег-Бишкек	(996312) 90-22-38, 90-22-39		bereg@saimanet.kg			
Берег-Владивосток	(423) 230-0426		all@vidv.bereg.net		ООО	
Берег-Волга Оренбург	(3532) 98-54-57, 98-51-02		alex@orenburg.bereg.net		ООО	
Берег-Волга Самара	(846) 267-3131		viktor@samara.bereg.net		ООО	
Берег-Гродно	(3750152) 77-28-00		elena.kopteva@grodno.bereg.net			
Берег-Екатеринбург	(343) 376-5747, 376-5268, 376-5264		ekb@ekb.bereg.net		ООО	
Берег-Иваново	(4932) 32-75-19		ivanovo@nn.bereg.net			
Берег-Ижевск	(3412) 21-37-87		bereg@nivad.ru		ООО	
Берег-Иркутск	(3952) 20-19-80		bereg@irk.ru	01.01.1997	ООО	www.bereg.net
Берег-Йошкар-Ола	(8362) 56-64-23		fil-mari@hq.bereg.net		ООО	
Берег-Караганда	(7212) 31-98-35		karaganda@bereg.kz	29.03.1999	ТОО	www.bereg.kz
Берег-Киев	(38044) 287-2030		marketing@kiev.bereg.net			
Берег-Киров	(8332) 62-24-08, 52-02-41		all@kirov.bereg.net		ООО	
Берег-Краснодар	(861) 215-2606, 215-2880		sale@kuban.bereg.net		ООО	www.bereg-ek.ru
Берег-Красноярск	(391) 212-1236, 265-0246, 250-5031		fil@kr.bereg.net		ООО	
Берег-Курск	(4712) 51-17-18		sale@kursk.bereg.net		ООО	
Берег-Минск	(37517) 257-5559, 207-2366, 257-1207		sveta@minsk.bereg.net		ИП	
Берег-Мурманск	(8152) 41-10-60		office@murmansk.bereg.net		ООО	
Берег-Набережные Челны	(8552) 70-55-40, 71-02-99		fil-kama@hq.bereg.net		ООО	
Берег-Нижний Новгород	(831) 278-6628		market@nn.bereg.net		ООО	
Берег-Омск	(3812) 28-66-21, 24-52-41		all@omsk.bereg.net	13.09.2002	ООО	
Берег-Павлодар	(7182) 61-80-29		pav_bereg@nursat.lz		ТОО	www.bereg.kz
Берег-Прикамье Пермь	(342) 220-0166		all@perm.bereg.net		ООО	
Берег-СВ Пенза	(8412) 94-46-19, 67-42-25		bereg-penza@sura.ru		ООО	
Берег-СВ Саратов	(8452) 26-03-62, 23-02-95, 53-86-39		fil@srtv.bereg.net		ООО	
Берег-Северо-Запад Петербург	(812) 329-9191		spb-info@spb.bereg.net	30.12.1999	ООО	www.spb.bereg.net
Берег-Северо-Запад Псков	(8112) 74-70-08		nikita@spb.bereg.net		ООО	
Берег-Сибирь Новосибирск	(383) 222-4959	(383) 222-4959	fil-nsk@nsk.bereg.net		ООО	
Берег-Ставрополь	(8652) 28-46-73		fil-stav@hq.bereg.net		ООО	
Берег-Столица	(495) 232-2610	(495) 232-2611	allmsk@msk.bereg.net	30.11.1991	ООО	www.bereg.net
Берег-Столица Рязань	(4912) 29-32-33		andrey@ryazan.bereg.net		ООО	
Берег-Столица Тула	(4872) 35-24-75, 31-80-06		all@tula.bereg.net		ООО	
Берег-Сыктывкар	(8212) 22-83-81		sktivr@kirov.bereg.net		ООО	
Берег-Ташкент	(99871) 277-7213		viktor.ten@tashkent.bereg.net		ООО	

АДРЕСНАЯ ИНФОРМАЦИЯ

АДРЕС	Ф.И.О. РУКОВОДИТЕЛЯ	НАЗВАНИЕ ФИРМЫ
125480, Россия, Москва, бульв. Яна Райниса, 4, корп. 3	Никируй Эрнест Ярославович	Альфа НПЦ
196627, Россия, Санкт-Петербург, пос. Ленсоветовский, Московское шоссе, 162, стр. 39	Твердохлебов Сергей Сергеевич	Альфа риббон
630091, Россия, Новосибирск, ул. Державина, 28, оф. 508	Зиновьев Владимир Владимирович	АльфаТех плюс
07353, Украина, Киевская обл., Вышгородский р-н, с. Старые Петровцы, ул. Полевая, 5	Кузнецов Роман Георгиевич	Анилокс Сервис
119334, Россия, Москва, 5-й Донской пр-д, 15, стр. 7	Себастьян Жанполь	Анталис
0009, Армения, Ереван, просп. Маштоца, 50а/1	Мартirosян Армен Акилесович	Антарес Медиа Холдинг
141980, Россия, Московская обл., Дмитровский р-н, пос. Деденево, 2-й Московский пер., 12	Кропотов Александр Эрнестович	Аплер Софтвр
129345, Россия, Москва, ул. Тайнинская, 9	Мезин Александр Федорович	А-Принт
0089, Армения, Ереван, ул. Азрация, 1	Исаханян Гарегин Орбикович	Арбумпром
115516, Россия, Москва, ул. Промышленная, 11, стр. 3, оф. 605	Рыбаков Александр Валерьевич	Арион Групп
690049, Россия, Приморский край, Владивосток, ул. Невская, 38, оф. 7	Рыбаков Александр Валерьевич	Арион Групп Владивосток
109544, Россия, Москва, ул. Рабочая, 33	Кащеев Сергей Александрович	Армекс
127299, Россия, Москва, ул. Космонавта Волкова, 16	Князев Дмитрий Иванович	Арт Папир
125576, Россия, Москва, ул. Новгородская, 1, стр. 5	Гребенюк Ольга Владимировна	Артезаинк-М
129085, Россия, Москва, просп. Мира, 101 В, стр. 2	Малышев Андрей Борисович	АРТИ
692337, Россия, Приморский край, Арсеньев, ул. Заводская, 5	Семенов Андрей Павлович	Аскольд
213010, Республика Беларусь, Могилевская обл., Шклов, ул. 1-я Заводская, 9	Лука Юрий Генрихович	Аснова
249035, Россия, Калужская обл., Обнинск, ул. Гагарина, 29а		Асфальт Арт Россия
630099, Россия, Новосибирск, ул. Орджоникидзе, 40, оф. 3522		АТ ДЕСАЙН - Сибирь
107023, Россия, Москва, ул. Электrozаводская, 21, стр. 17	Прудников Сергей Андреевич	АТ ДЕСАЙН+
117587, Россия, Москва, Варшавское шоссе, 125, стр. 1, секция 11	Лебязьев Анатолий Георгиевич	Атеко Лазер
142784, Россия, Москва, пос. Московский, д. Румянцево, стр. 1, оф. 619А	Кузин Сергей Владимирович	Б2Принт
195220, Россия, Санкт-Петербург, просп. Непокоренных, 47, оф. 3-230	Жарков Михаил Исаакович	Банковская Техника
107076, Россия, Москва, ул. 1-й Зборовский пер., 11	Тимофеев Олег Юрьевич	Безводные печатные технологии
220053, Республика Беларусь, Минск, ул. Будславская, 23, каб. 12	Сушкевич Сергей Анатольевич	Белинфоснаб плюс
222818, Республика Беларусь, Минская обл., Пуховичский р-н, п. Светлый Бор	Соколовский Андрей Валерьевич	Белкартон
129337, Россия, Москва, ул. Красная сосна, 3, стр. 1, оф. 202	Селянчик Андрей Александрович	Белтимпэкс ТПК
030000, Казахстан, Актобе, ул. Рыскулова, 190		Берег-Актобе
050004, Казахстан, Алматы, ул. М. Маметовой, 67 Б		Берег-Алматы
163002, Россия, Архангельск, Новгородский пр., 32, оф. 808		Берег-Архангельск
010000, Казахстан, Астана, ул. Есенберлина, 21/2		Берег-Астана
450022, Россия, Республика Башкортостан, Уфа, ул. Менделеева, 134, оф. 814		Берег-Башкирия Уфа
720011, Кыргызстан, Бишкек, ул. Огонбаева, 222		Берег-Бишкек
690048, Россия, Владивосток, ул. Карбышева, 4 Б, оф. 221		Берег-Владивосток
460000, Россия, Оренбург, Банный пер., 2		Берег-Волга Оренбург
443080, Россия, Самара, ул. Революционная, 70, лит. П, оф. 306		Берег-Волга Самара
230029, Республика Беларусь, Гродно, ул. Гарбарская, 4		Берег-Гродно
620014, Россия, Екатеринбург, ул. Малышева, 24, оф. 21		Берег-Екатеринбург
153000, Россия, Иваново, Врачебный пер., 4а, оф. 10		Берег-Иваново
426039, Россия, Республика Удмуртия, Ижевск, Воткинское шоссе, 180, оф. 313, Полиграфкомбинат		Берег-Ижевск
664003, Россия, Иркутск, ул. Сухэ Батора, 18, оф. 246	Богданов Олег Дмитриевич	Берег-Иркутск
424000, Россия, Республика Марий Эл, Йошкар-Ола, ул. Чапаева, 77А		Берег-Йошкар-Ола
100017, Казахстан, Караганда, ул. Ерубаева, 50А, оф. 45	Самчук Владимир Степанович	Берег-Караганда
03150, Украина, Киев, ул. Димитрова, 14 Б		Берег-Киев
610033, Россия, Киров, ул. Московская, 122, оф. 406, Дом Печати-Вятка		Берег-Киров
350020, Россия, Краснодар, ул. Одесская, 41, этаж 3		Берег-Краснодар
660049, Россия, Красноярск, ул. Лебедевой, 26, оф. 2		Берег-Красноярск
305004, Россия, Курск, ул. Димитрова, 76, оф. 210		Берег-Курск
220092, Республика Беларусь, Минск, просп. Пушкина, 39, лит. 2/к, оф. 10		Берег-Минск
183034, Россия, Мурманск, ул. Свердлова, 31		Берег-Мурманск
423802, Россия, Республика Татарстан, Набережные Челны, ул. Центральная, 72		Берег-Набережные Челны
603081, Россия, Нижний Новгород, ул. Корейская, 4		Берег-Нижний Новгород
644007, Россия, Омск, ул. Герцена, 63	Кузьмин Алексей Викторович	Берег-Омск
140000, Казахстан, Павлодар, ул. Ленина, 143, оф. 8		Берег-Павлодар
614070, Россия, Пермь, ул. Дружбы, 34, оф. 1111		Берег-Прикамье Пермь
440015, Россия, Пенза, ул. Литвинова, 40		Берег-СВ Пенза
410031, Россия, Саратов, ул. Волжская, 28, оф. 301		Берег-СВ Саратов
191186, Россия, Санкт-Петербург, ул. Большая Конюшенная, 29	Григорьев Сергей Михайлович	Берег-Северо-Запад Петербург
180002, Россия, Псков, ул. Яна Райниса, 39А		Берег-Северо-Запад Псков
630091, Россия, Новосибирск, ул. Фрунзе, 4, оф. 510А		Берег-Сибирь Новосибирск
355008, Россия, Ставрополь, ул. Заводская, 11		Берег-Ставрополь
115201, Россия, Москва, ул. Котляковская, 3, стр. 10	Мешков Степан Степанович	Берег-Столица
390000, Россия, Рязань, Куйбышевское шоссе, 25, стр. 17		Берег-Столица Рязань
300012, Россия, Тула, ул. Фридриха Энгельса, 70, оф. 35		Берег-Столица Тула
167000, Россия, Республика Коми, Сыктывкар, ул. Савина, 81		Берег-Сыктывкар
100043, Узбекистан, Ташкент, просп. Бунёдкор, 10, квартал Е		Берег-Ташкент

АДРЕСНАЯ ИНФОРМАЦИЯ

НАЗВАНИЕ ФИРМЫ	ТЕЛЕФОНЫ	ФАКС	E-MAIL	ГОД ОБРАЗОВАНИЯ ФИРМЫ	ФОРМА СОБСТВЕННОСТИ	WEB-САЙТ
Берег-Тверь	(4822) 76-00-76, 76-00-77		all@tver.bereg.net		ООО	
Берег-Тюмень	(3452) 75-58-33		victor@tyumen.bereg.net		ООО	
Берег-Ульяновск	(8422) 41-05-18		office@simbir.bereg.net		ООО	
Берег-Чебоксары	(8352) 44-95-35, 63-62-48, (903) 358-9535		chbereg@cbx.ru		ООО	
Берег-Челябинск	(351) 265-0265, 264-7744		all@chel.bereg.net		ООО	
Берег-Черноземье Воронеж	(4732) 33-03-55		vat@vorangezh.bereg.net		ООО	www.vrn.bereg.net
Берег-Юг Волгоград	(8442) 33-23-38, 33-22-52		volg@yug.bereg.net		ООО	www.yug.bereg.net
Берег-Юг Пятигорск	(8793) 38-41-56		psk@yug.bereg.net			www.yug.bereg.net
Берег-Юг Ростов-на-Дону	(863) 261-8633, 297-9416		info@yug.bereg.net			www.yug.bereg.net
Берег-Ярославль	(4852) 73-15-00, 73-15-01		sale@yarosavl.bereg.net	12.1998	ООО	
Биаксплен	(495) 733-9318	(495) 733-9318	sales@biakspen.ru	07.08.2003	ООО	www.biakspen.ru
БИК	(812) 295-1785, 322-6466	(812) 380-2071	bik@bikgroup.ru	30.10.1995	ОАО	www.bikgroup.ru
Бина Групп	(495) 225-5411, 225-7549	(495) 225-5411	info@binagroup.ru	25.08.2009	ООО	www.binagroup.ru
Бина Групп - Новосибирск	(383) 362-9151	(383) 362-9151	novosib@binagroup.ru			
Бина Групп - Ростов-на-Дону	(863) 261-8469	(863) 261-8466	rostov@binagroup.ru			
Бина Групп - Санкт-Петербург	(812) 332-8515	(812) 332-8515	peterburg@binagroup.ru			
Бина Групп - Тамбов	(4752) 49-31-51	(4752) 49-35-70	tambov@binagroup.ru			
Бронко	(812) 611-1040		postmaster@bronko.ru	03.1997	ООО	www.bronko.ru
БудаРус	(929) 664-3772		ibudarus@yandex.ru	22.03.2013	ООО	
Букати	(985) 133-8576		luybov@bukati-mos.ru	20.10.2009	ООО	www.bukati-mos.ru
Булат-Флексо	(38044) 206-1000	(38044) 206-1000	bulat_flex@ukr.net	25.06.2013	ЧП	www.b-flexo.com.ua
Бумага Лэнд	(495) 921-3393		advert@lomond.ru		ООО	
Бумажная фабрика Герой труда	(3752333) 7-70-27, 7-70-23, 7-70-24	(3752333) 7-60-82	info@geroytruda.by	1870	ОАО	www.geroytruda.by
Бумажная фабрика Гознака	(812) 305-2273, 305-2243, 305-2204	(812) 305-2294	marketing_spb@goznak.ru	1818	ФГУП	www.goznak.spb.ru
Бумажная фабрика Гознака РБ	(375177) 78-29-55	(375177) 78-36-83	exportbfg@gmail.com	02.10.1902	ПУП	www.goznakpaper.by
Бумажная фабрика Спартак	(3752239) 3-14-88, 3-14-38, 7-01-38	(3752239) 3-16-46	sbyspartak@yandex.ru		ОАО	www.bfs.by
Бумажные технологии	(495) 502-2547		19nn75@bk.ru		ООО	
Бумажный дом			direct@paperhouse-spb.ru		ООО	www.paperhouse-spb.ru
Валентина Пак	(495) 232-6168, 725-8462	(495) 232-6168	v_pakets@mail.ru	03.09.2012	ООО	www.v-pak.ru
ВД-Ком	(495) 737-8807, 966-3861, 661-0908		sales@vd-com.ru	12.12.2002	ООО	www.vd-com.ru
Велес Групп	(812) 363-3159, (495) 646-1704	(499) 682-7072	info@velesgroup.ru	01.03.2007	ООО	www.velesgroup.ru
Велес Групп Москва	(495) 646-1704	(499) 682-7072	info@velesgroup.ru		ООО	
Велес группа компаний	(495) 665-0556, 665-0132	(495) 665-0556	sm@velles.ru	02.04.1992	ЗАО	www.brother-print.ru
Вильфрид Хайнцель	(812) 448-1600		rostislav.stadnik@st.petersburg.heinzsales.com		АО	
Винтер и Ко	(495) 771-3499	(495) 771-3499	info@winter-company.ru	1999	ЗАО	www.winter-company.com
ВИПСибирь	(383) 301-2272, 301-2247, 301-2245	(383) 301-2333	office@vipsibir.ru	28.04.1998	ЗАО	www.vipsibir.com
ВМТ-Пятигорск	(8793) 33-89-84, 33-47-13, (909) 758-3717		pyatigorsk@wmt.ru	14.10.2005	ООО	www.adv24.ru
ВНИИ полиграфии	(499) 159-4750, 153-1502, 150-4300	(499) 159-4723	info@vniip.ru	05.05.1931	ОАО	www.vniip.ru
Вортекс	(812) 973-5237, 622-1141	(812) 622-1141	info@polymernw.com		ООО	www.polymernw.com
Вторбумторгресурсы	(495) 662-9663, 661-4449, 974-0003	(495) 662-9663	vbtr@vbtr.ru	01.02.1999	ЗАО	www.vbtr.ru
Гангут ПТК	(812) 528-4040, 528-4046, 528-4045	(812) 528-4050		13.02.1993	ООО	www.gangut.ru
ГВРК	(861) 268-3217, 262-8007		gvrk@list.ru	10.09.2003	ООО	www.gvrk.ru
Гевариус	(495) 626-5284, 308-9078	(495) 626-5284	4956265284@mail.ru	1997	ООО	www.gevarius.ru
Гейдельберг-СНГ	(495) 995-0490	(495) 995-0491	hd-cis@heidelberg.com	01.04.1996	ООО	www.heidelberg.ru
ГК Континент (Владивосток)	(423) 265-2002	(914) 706-5690	info@kontinent.info	20.09.1999	ООО	www.kontinent.info
ГК Континент (Воронеж)	(926) 687-5292		map1.msk@kontinent.info			
ГК Континент (Краснодар)	(861) 299-2049	(861) 268-0122	mail.ksd@kontinent.info			
ГК Континент (Нижний Новгород)	(926) 687-5229		region1.south@kontinent.info			
ГК Континент (Новосибирск)	(383) 289-9957	(383) 210-2198	rm@kontinent.info		ООО	
ГК Континент (Пятигорск)	(962) 410-9235	(8793) 38-94-82	manager.ptg@kontinent.info			
ГК Континент (Самара)	(937) 163-4232		region1.ural@kontinent.info			
Глобал Эксперт Дистрибуция	(499) 403-3909		info@global-exp.ru	22.07.2014	ООО	www.global-exp.ru
Глэдворк	(495) 514-1693		info@gladwork.ru	07.09.1993	ООО	www.gladwork.ru
Голографическая индустрия	(37517) 280-9878, 280-0131, 281-7734	(37517) 280-0131	info@holography.by	07.08.1998	ЗАО	www.holography.by
Гофро Технологии	(812) 777-1515		info@gofrotech.ru	2005	ООО	www.gofrotech.ru
Грантмаш	(495) 514-3758, (916) 645-5234	(495) 514-3758	grantmash@yandex.ru	2009	ООО	www.grantmash.narod.ru
Грас	(495) 228-1883, (499) 246-4094, 246-4885	(495) 228-1883	info@gras.ru	08.06.1992	ООО	
ГРАС-Петербург	(812) 316-5240	(812) 710-1962	mail@gras-spb.ru	05.04.2007	ООО	www.gras-spb.ru
Графико	(812) 334-1751, 931-0081		grafiko@grafiko.ru	13.04.2002	ООО	www.svecom.org
Графические системы	(343) 286-0128		grs@grs1.ru	23.11.2010	ООО	www.grs1.ru
Группа компаний Континент	(495) 545-4132, 638-5600, (800) 100-6837		info.msk@kontinent.info	20.09.1999	ООО	www.kontinent.info
Группа Фирм Офисная Полиграфия	(495) 925-0097	(495) 945-3220	offpoly@offpoly.ru	1994		www.offpoly.ru
Группа ХОМА	(495) 781-6683	(495) 781-6683	info@homa.ru	01.09.1997	ООО	www.homa.ru
Десса-НВ	(38048) 728-0616, 728-2030	(38048) 728-2060	desa@desa.com.ua	29.12.2001	ООО	www.desa.com.ua
Десса-НВ - Киев	(38044) 494-1867, (38067) 484-3946	(38044) 494-1867	desa.kiev@svtonline.com		ООО	
Десса-НВ - Львов	(38067) 485-1334		desa_lviv@mail.ru		ООО	

АДРЕСНАЯ ИНФОРМАЦИЯ

АДРЕС	Ф.И.О. РУКОВОДИТЕЛЯ	НАЗВАНИЕ ФИРМЫ
170033, Россия, Тверь, Волоколамский просп., 27, корп. 1		Берег-Тверь
625007, Россия, Тюмень, ул. Демьяна Бедного, 96		Берег-Тюмень
432071, Россия, Ульяновск, ул. Федерации, 25		Берег-Ульяновск
438022, Россия, Чебоксары, Складской пр-д, 6, оф. 203/10		Берег-Чебоксары
454080, Россия, Челябинск, ул. Энгельса, 47-б		Берег-Челябинск
394006, Россия, Воронеж, ул. Свободы, 75, оф. 303		Берег-Черноземье Воронеж
400066, Россия, Волгоград, ул. Коммунистическая, 11, Дом Печати		Берег-Юг Волгоград
357500, Россия, Ставропольский край, Пятигорск, ул. Ермолова, 32А		Берег-Юг Пятигорск
344039, Россия, Ростов-на-Дону, ул. Саратовская, 36		Берег-Юг Ростов-на-Дону
150043, Россия, Ярославль, ул. Республиканская, 44/21	Лебедев Вячеслав Игоревич	Берег-Ярославль
117218, Россия, Москва, ул. Кржижановского, 18, корп. 4	Матвиенко Антон Павлович	Биаксплен
194100, Россия, Санкт-Петербург, ул. Новолитовская, 15	Арановский Александр Михайлович	БИК
107023, Россия, Москва, ул. Электrozаводская, 52	Матухнов Сергей Васильевич	Бина Групп
630048, Россия, Новосибирск, пл. им. Карла Маркса, 7, оф. 804, тер. МФК Сан Сити		Бина Групп - Новосибирск
344002, Россия, Ростов-на-Дону, ул. 2-я Луговая, 6		Бина Групп - Ростов-на-Дону
190020, Россия, Санкт-Петербург, Старо-Петергофский просп., 30		Бина Групп - Санкт-Петербург
392030, Россия, Тамбов, пр-д Энергетиков, 30		Бина Групп - Тамбов
195279, Россия, Санкт-Петербург, шоссе Революции, 69, лит. А	Федулов Андрей Вячеславович	Бронко
119334, Россия, Москва, Ленинский просп., 41/2, оф. 77, под. 15	Кошин Александр Сергеевич	БудаРус
109382, Россия, Москва, ул. Совхозная, 2	Гришина Елена Алексеевна	Букати
03142, Украина, Киев, просп. Победы, 67	Косенко Леонид Семенович	Булат-Флексо
117648, Россия, Москва, Северное Чертаново, 7Г	Ефимов Сергей Викторович	Бумага Лэнд
247052, Республика Беларусь, Гомельская обл., Добруш, просп. Луначарского, 7	Соколовский Андрей Сергеевич	Бумажная фабрика Герой труда
190103, Россия, Санкт-Петербург, наб. реки Фонтанки, 144	Балунов Александр Олегович	Бумажная фабрика Гознака
222516, Республика Беларусь, Минская обл., Борисов, ул. Заводская, 55	Темрук Владимир Игнатьевич	Бумажная фабрика Гознака РБ
213004, Республика Беларусь, Могилевская обл., Шклов, ул. Фабричная, 26	Мисюров Олег Александрович	Бумажная фабрика Спартак
Россия, Москва, Строительный пр-д, 7а, корп. 28		Бумажные технологии
192029, Россия, Санкт-Петербург, ул. Крупской, 13, лит. Б, оф. 14-Н		Бумажный дом
125310, Россия, Москва, Пятницкое шоссе, 39	Пак Марина Георгиевна	Валентина Пак
123592, Россия, Москва, ул. Кулакова, 20	Кудряшов Дмитрий Иванович	ВД-Ком
192148, Россия, Санкт-Петербург, ул. Ольги Берггольц, 42	Дедюлин Денис Александрович	Велес Групп
129075, Россия, Москва, Мурманский пр-д, 1		Велес Групп Москва
107143, Россия, Москва, 1-й Иртышский пр-д, 10	Чернов Николай Александрович	Велес группа компаний
194292, Россия, Санкт-Петербург, 2-й Верхний пер., 10	Стадник Ростислав Михайлович	Вильфрид Хайцель
127550, Россия, Москва, ул. Прянишникова, 19А, стр. 1	Баранов Игорь Владимирович	Винтер и Ко
630108, Россия, Новосибирск, пр-д Энергетиков, 11	Новикова Ульяна Сергеевна	ВИПСибирь
357500, Россия, Ставропольский край, Пятигорск, ул. Первомайская, 81	Бачурина Ирина Александровна	ВМТ-Пятигорск
125130, Россия, Москва, Старопетровский пр-д, 11, корп. 1	Дутчак Сергей Корнельевич	ВНИИ полиграфии
198188, Россия, Санкт-Петербург, ул. Возрождения, 20 А	Алейник А.И.	Вортекс
109651, Россия, Москва, ул. Перерва, 11, стр. 23	Гнеев Александр Александрович	Вторбумторгресурсы
195112, Россия, Санкт-Петербург, ул. Республиканская, 6, оф. 7Н	Карпунин Анатолий Александрович	Гангут ПТК
350063, Россия, Краснодар, ул. Вишняковой, 2	Попов Александр Юрьевич	ГВРК
117449, Россия, Москва, ул. Карьер, 2, стр. 5	Яремчук Инна Григорьевна	Гевариус
125493, Россия, Москва, ул. Смольная, 14, стр. 1, БЦ Смольная-14	Рокарисес Кэтрин	Гейдельберг-СНГ
690078, Россия, Приморский край, Владивосток, ул. Дальзаводская, 2	Тен Станислав Семенович	ГК Континент (Владивосток)
394033, Россия, Воронеж, ул. Землячки, 15		ГК Континент (Воронеж)
350000, Россия, Краснодар, ул. Вишняковой, 5/2		ГК Континент (Краснодар)
603108, Россия, Нижний Новгород, ул. Электровозная, 7 Б		ГК Континент (Нижний Новгород)
630015, Россия, Новосибирск, ул. Королева, 40, корп. 35		ГК Континент (Новосибирск)
357361, Россия, Ставропольский край, Предгорный р-н, с. Винсады, ул. Асфальтная, 14		ГК Континент (Пятигорск)
443022, Россия, Самара, просп. Кирова, 2, стр. 3		ГК Континент (Самара)
129337, Россия, Москва, ул. Угрешская, 2, стр. 5, оф. 6	Котельников Кирилл Валерьевич	Глобал Эксперт Дистрибуция
127486, Россия, Москва, Коровинское шоссе, 10, стр. 2	Герасимов Дмитрий Сергеевич	Глэдворк
220012, Республика Беларусь, Минск, пер. Калинина, 12	Боборек Александр Георгиевич	Голографическая индустрия
197341, Россия, Санкт-Петербург, Коломяжский просп., 33, корп. 2, лит. А, оф. 66Н	Мангушев Александр Долматович	Гофро Технологии
117403, Россия, Москва, ул. Булатниковская, 20	Муслимов Айвар Хайдарович	Грантмаш
119021, Россия, Москва, Оболенский пер., 10	Гродзенский Александр Павлович	Грас
190013, Россия, Санкт-Петербург, ул. Бронницкая, 30	Митченкова Екатерина Александровна	ГРАС-Петербург
197227, Россия, Санкт-Петербург, Комендантский просп., 4, лит. А	Шинкова Ульяна Валентиновна	Графико
620026, Россия, Екатеринбург, ул. Трактористов, 4	Бакишев Сергей Искандерович	Графические системы
111123, Россия, Москва, ул. Плеханова, 4, стр. 3	Михайлов Сергей Владимирович	Группа компаний Континент
125040, Россия, Москва, ул. Верхняя, 34, корп. 4		Группа Фирм Офисная Полиграфия
109431, Россия, Москва, ул. Привольная, 70	Королева Ольга Анатольевна	Группа ХОМА
65059, Украина, Одесса, ул. Промышленная, 37с	Ефимов Вадим Валериевич	Десса-НВ
Украина, Киев, ул. Фрунзе, 160		Десса-НВ - Киев
Украина, Львов, пр. В. Чорновола, 63		Десса-НВ - Львов

АДРЕСНАЯ ИНФОРМАЦИЯ

НАЗВАНИЕ ФИРМЫ	ТЕЛЕФОНЫ	ФАКС	E-MAIL	ГОД ОБРАЗОВАНИЯ ФИРМЫ	ФОРМА СОБСТВЕННОСТИ	WEB-САЙТ
Десса-НВ - Харьков	(38057) 703-2287, (38067) 481-2869	(38057) 703-2287	dessa_xa@bk.ru		000	
Детвилер	(495) 954-4740, 958-3300	(495) 958-3300	daetwyler@galiika.ru	20.03.2008	000	www.daetwyler.com
Джи-Эм-Пи Донская	(863) 230-1258, 230-1259		julia@gmprostov.com	11.08.2006	000	www.gmprostov.com
Джи-Эм-Пи Поволжье	(846) 279-2019, 279-2018		sales4@gmpsamara.ru		000	www.gmpsamara.ru
Джи-Эм-Пи Санкт-Петербург	(812) 600-4414		man@gmpspb.ru	23.04.2002	000	www.gmpspb.ru
Джи-Эм-Пи-РуссКом	(495) 785-5805	(495) 785-5805	info@russcom.ru	31.08.1992	000	www.russcom.ru
Диазоний	(48535) 6-98-78, 6-95-63, 6-97-15	(48535) 6-90-54	diazoniy@slavich.ru	21.09.1994	000	www.diazoniy.ru
Дигл-Дизайн	(499) 780-3682, 780-3675, 367-5596	(499) 780-3685	info@digl.ru	1993	000	www.digl.ru
Диза	(495) 231-3888	(495) 231-3888	info@diza.ru	02.04.1992	ЗАО	www.diza.ru
ДиЛоджик	(863) 200-2032, 200-2033	(863) 200-2035	label@delogic.ru	19.03.1999	000	www.delogic.ru
Дилор	(495) 921-0580		info@deelor.ru	20.01.1998	000	www.deelor.ru
Дилор-Санкт-Петербург	(812) 702-8054, 702-8064		info@deelor.ru	1998	000	www.deelor.ru
ДИМИ-ДОС	(495) 290-3533, 290-3466	(495) 290-3533	info@dimi.ru	02.09.2003	000	www.dimi.ru
ДИМИ-ДОС СПб	(812) 600-1201	(812) 600-1201				
Диостар	(495) 777-2387		flex@diostar.ru		000	www.diostar.ru
Дубль В	(495) 725-0888	(495) 725-0888	info@doublev.ru	1992		www.doublev.ru
Дубль В-Волга	(846) 203-2717, 201-6963	(846) 202-7166	malyshev@volga.doublev.ru		000	
Дубль В-Евразия	(727) 267-3212, 272-1073, 272-0455	(727) 267-3212				www.doublev.kz
Дубль В-Краснодар	(861) 215-2395, 215-2401, 215-2402	(861) 215-2395	kuban@doublev.ru		000	
Дубль В-Новосибирск	(383) 300-1750	(383) 300-1750	nsk@doublev.ru		000	
Дубль В-Ростов-на-Дону	(863) 268-7164, 268-7165, 268-7166	(863) 242-5035	grishin@rostov.doublev.ru		000	
Дубль В-Санкт-Петербург	(812) 320-1314, 406-9830	(812) 320-1314	spb@doublev.ru		000	www.doublev.ru
Дубль В-Сибирь	(391) 205-1550	(391) 254-1733	krs@doublev.ru			
Дубль В-Тверь	(4822) 58-87-50, 58-11-00	(4822) 58-87-50	kiseleva@tvr.doublev.ru		000	
Дубль В-Урал	(351) 210-2171	(351) 210-2171	selyanina@ural.doublev.ru			
Дюпон Наука и Технологии	(495) 797-2200	(495) 797-2201	reception.moscow@dupont.com	2007	000	
Европапир	(495) 787-0150	(495) 926-8065	office@europapier.ru	16.09.2003	000	www.europapier.ru
Европапир Краснодар	(861) 279-3399	(861) 279-3399	a.uryupina@europapier.ru			
Европапир Нижний Новгород	(831) 228-0975	(831) 228-0976	nn.info@europapier.ru			
Европапир Новосибирск	(383) 210-5318	(383) 210-5319	i.patrina@europapier.ru			
Европапир Ростов-на-Дону	(863) 220-9336	(863) 220-9158	a.vyplov@europapier.ru			
Европапир Самара	(846) 273-3508	(846) 273-3505	dt@europapier.ru			
Европапир Саратов	(8452) 29-40-50, 29-41-52	(8452) 29-41-52	n.migacheva@europapier.ru			
Европапир Северо-Запад	(812) 448-1600	(812) 320-1663	spb.info@europapier.ru		000	www.europapier.ru
Европапир Ставрополь	(8652) 94-82-37	(8652) 94-48-40	o.rogozina@europapier.ru			
Европапир Урал	(343) 376-8141	(343) 376-8141	ural.info@europapier.ru			
ЕП Гофротек	(343) 251-4578, 251-4627	(343) 257-4026	gofrotek@mail.ru		000	www.gofrotek.ru
Затон	(812) 449-9602, 449-9601	(812) 449-9603	mail@zaton.ru	22.11.2002	000	www.zaton.ru
Зенон-Барнаул	(3852) 53-66-77	(3852) 53-66-77	brn@zenonline.ru			
Зенон-Белгород	(4722) 73-30-00	(4722) 73-30-00	bel@zenonline.ru			
Зенон-Владивосток	(423) 243-7744, 243-9944, 242-4956	(423) 242-4956	vlad@zenonline.ru			
Зенон-Волгоград	(8442) 95-71-71, 95-51-43, (961) 673-3016	(8442) 95-56-45	vgrad@zenonline.ru			
Зенон-Воронеж	(473) 246-0222	(473) 246-0222	vrn@zenonline.ru			
Зенон-Екатеринбург	(343) 344-3447	(343) 344-3447	eburg@zenonline.ru	22.11.2010	000	
Зенон-Иркутск	(3952) 48-61-61	(3952) 48-61-61	irk@zenonline.ru			
Зенон-Казань	(843) 278-9789, 278-9519, 278-9529	(843) 278-9529	kazan@zenonline.ru			
Зенон-Краснодар	(861) 262-4444, 262-4343, 268-1569	(861) 268-1569	kdar@zenonline.ru			
Зенон-Красноярск	(391) 223-5757	(391) 223-5757	krs@zenonline.ru			
Зенон-Липецк	(4742) 23-22-32	(4742) 23-22-32	lip@zenonline.ru			
Зенон-Нижний Новгород	(831) 278-6868, 278-6826, 278-6825	(831) 278-6826	nnov@zenonline.ru			
Зенон-Новосибирск	(383) 289-9092	(383) 289-9092	nsk@zenonline.ru			www.nsk.zenonline.ru
Зенон-Омск	(3812) 90-60-00	(3812) 90-60-00	omsk@zenonline.ru			
Зенон-Оренбург	(3532) 45-14-51	(3532) 45-14-51	oren@zenonline.ru			
Зенон-Пермь	(342) 215-5353	(342) 215-5353	perm@zenonline.ru			
Зенон-Пятигорск	(8793) 97-59-75, 97-59-78, (928) 654-1060	(8793) 97-59-97	kmv@zenonline.ru			
Зенон-Рекламные Поставки	(495) 788-1133	(495) 788-1110	msk@zenonline.ru		000	www.zenonline.ru
Зенон-Ростов-на-Дону	(863) 295-4555, 295-4644, 295-4655	(863) 295-4655	rost@zenonline.ru			
Зенон-Самара	(846) 374-5000	(846) 374-5000	sama@zenonline.ru			
Зенон-Санкт-Петербург	(812) 622-0202	(812) 622-0202	spb@zenonline.ru			www.nwgs.ru
Зенон-Саратов	(8452) 47-71-11	(8452) 47-71-11	sar@zenonline.ru			
Зенон-Симферополь	(3652) 51-10-11, 51-18-11, (978) 100-1045	(3652) 51-10-11	simf@zenonline.ru			
Зенон-Тамбов	(4752) 49-34-93	(4752) 49-34-93	tmb@zenonline.ru			
Зенон-Тюмень	(3452) 32-13-13	(3452) 32-13-13	tmn@zenonline.ru			
Зенон-Уфа	(347) 248-1481, 248-1088, 241-6264	(347) 241-6160	ufa@zenonline.ru			
Зенон-Хабаровск	(4212) 76-80-90	(4212) 76-80-90	khab@zenonline.ru			
Зенон-Чебоксары	(8352) 57-11-11, 45-45-46	(8352) 57-11-11	chbox@zenonline.ru			

АДРЕСНАЯ ИНФОРМАЦИЯ

АДРЕС	Ф.И.О. РУКОВОДИТЕЛЯ	НАЗВАНИЕ ФИРМЫ
Украина, Харьков, Красношольная наб., 24, оф. 612		Десса-НВ - Харьков
119334, Россия, Москва, Пушкинская наб., 8а	Горбенко Андрей Викторович	Детвилер
344068, Россия, Ростов-на-Дону, ул. Ларина, 11, оф. 115	Богданова Юлия Васильевна	Джи-Эм-Пи Донская
443080, Россия, Самара, ул. Революционная, 70, лит. 3, оф. 120		Джи-Эм-Пи Поволжье
197101, Россия, Санкт-Петербург, ул. Мира, 10	Сивриди Манолис Георгиевич	Джи-Эм-Пи Санкт-Петербург
105082, Россия, Москва, Рубцовская наб., 2, корп. 5	Арешко Юлия Владимировна	Джи-Эм-Пи-РуссКом
152020, Россия, Ярославская обл., Переславль-Залесский, пл. Менделеева, 2	Баталов Алексей Аркадьевич	Диазоний
105037, Россия, Москва, ул. Первомайская, 1	Адамова Ольга Вячеславовна	Дигл-Дизайн
121351, Россия, Москва, ул. Молодогвардейская, 61, стр. 20, терр. ДОК-5	Гуныкин Дмитрий Любимович	Диза
344019, Россия, Ростов-на-Дону, ул. 13-я Линия, 20	Богославский Виктор Евгеньевич	ДиЛоджик
105082, Россия, Москва, ул. Большая Почтовая, 18/20, стр. 3	Базунов Петр Валерьевич	Дилор
194100, Россия, Санкт-Петербург, ул. Новолитовская, 15А, оф. 524, БЦ Аквилон	Базунов Петр Валерьевич	Дилор-Санкт-Петербург
105264, Россия, Москва, Измайловский бульв., 43	Тимиргалиев Андрей Сергеевич	ДИМИ-ДОС
191028, Россия, Санкт-Петербург, ул. Моховая, 37		ДИМИ-ДОС СПб
127473, Россия, Москва, ул. Складочная, 1, стр. 31		Диостар
140054, Россия, Московская обл., Люберецкий р-н, Котельники, мкр. Ковровый, 37/3	Сенаторов Василий Юрьевич	Дубль В
443122, Россия, Самара, ул.Ташкентская, 169, оф. 8		Дубль В-Волга
050000, Казахстан, Алматы, ул. Курмангазы, 58/37		Дубль В-Евразия
350000, Россия, Краснодар, шоссе Нефтяников, 37/4		Дубль В-Краснодар
630108, Россия, Новосибирск, ул. Станционная, 36		Дубль В-Новосибирск
344012, Россия, Ростов-на-Дону, ул. Юфимцева, 17		Дубль В-Ростов-на-Дону
197101, Россия, Санкт-Петербург, ул. Рентгена, 5		Дубль В-Санкт-Петербург
660077, Россия, Красноярск, ул. 78 Добровольческой бригады, 1, пом. 462		Дубль В-Сибирь
170002, Россия, Тверь, ул. Коминтерна, 69		Дубль В-Тверь
454008, Россия, Челябинск, Комсомольский просп., 10		Дубль В-Урал
121614, Россия, Москва, ул. Крылатская, 17, корп. 3	Жири Ланг	Дюпон Наука и Технологии
129110, Россия, Москва, ул. Большая Переяславская, 46, стр. 2	Цветков Дмитрий Владимирович	Европапир
350020, Россия, Краснодар, ул. Одесская, 45		Европапир Краснодар
603045, Россия, Нижний Новгород, ул. Коновалова, 18		Европапир Нижний Новгород
630054, Россия, Новосибирск, ул. Плеханова, 27/1	Патрина Ирина	Европапир Новосибирск
344090, Россия, Ростов-на-Дону, ул. Доватора, 148		Европапир Ростов-на-Дону
443069, Россия, Самара, ул. Авроры, 110		Европапир Самара
410004, Россия, Саратов, ул. Набережная, 22	Мигачева Налия	Европапир Саратов
194292, Россия, Санкт-Петербург, 2-й Верхний пер., 10		Европапир Северо-Запад
355008, Россия, Ставрополь, ул. Заводская, 11		Европапир Ставрополь
620014, Россия, Екатеринбург, ул. Хомякова, 17		Европапир Урал
620142, Россия, Екатеринбург, ул. Фрунзе, 50	Бобкова Людмила Павловна	ЕП Гофротек
196084, Россия, Санкт-Петербург, ул. Заставская, 7, оф. 407	Медведев Михаил Викторович	Затон
656037, Россия, Республика Алтай, Барнаул, просп. Калинина, 28е		Зенон-Барнаул
308000, Россия, Белгород, ул. Сумская, 50а		Зенон-Белгород
690106, Россия, Приморский край, Владивосток, Партизанский просп., 44		Зенон-Владивосток
400074, Россия, Волгоград, ул. Одесская, 100		Зенон-Волгоград
394016, Россия, Воронеж, ул. Беговая, 96а		Зенон-Воронеж
620130, Россия, Екатеринбург, ул. 8 Марта, 204, корп. В	Шилохвостов Вячеслав Викторович	Зенон-Екатеринбург
664009, Россия, Иркутск, ул. Ширямова, 38		Зенон-Иркутск
420021, Россия, Республика Татарстан, Казань, ул. С. Сайдашева, 13		Зенон-Казань
350033, Россия, Краснодар, ул. Суворова, 139		Зенон-Краснодар
660020, Россия, Красноярск, ул. Шахтеров, 61, стр. 4		Зенон-Красноярск
398059, Россия, Липецк, ул. Октябрьская, 51д		Зенон-Липецк
603001, Россия, Нижний Новгород, ул. Черниговская, 17а		Зенон-Нижний Новгород
630010, Россия, Новосибирск, ул. Алейская, 6, корп. 1		Зенон-Новосибирск
644031, Россия, Омск, ул. Лескова, 4		Зенон-Омск
460009, Россия, Оренбург, ул. Невельская, 9		Зенон-Оренбург
614036, Россия, Пермь, ул. Рязанская, 105, корп. 1		Зенон-Пермь
357502, Россия, Ставропольский край, Пятигорск, ул. Ермолова, 30а		Зенон-Пятигорск
105187, Россия, Москва, ул. Вольная, 28	Гуржуенко Игорь Витальевич	Зенон-Рекламные Поставки
344023, Россия, Ростов-на-Дону, ул. Врубоява, 40		Зенон-Ростов-на-Дону
443070, Россия, Самара, ул. Партизанская, 17, стр. 6		Зенон-Самара
198095, Россия, Санкт-Петербург, Митрофаньевское шоссе, 6а	Каменец Алексей	Зенон-Санкт-Петербург
410009, Россия, Саратов, ул. 2-я Выселочная, 21		Зенон-Саратов
295000, Россия, Республика Крым, Симферополь, ул. Данилова, 43		Зенон-Симферополь
392000, Россия, Тамбов, ул. Мичуринская, 89-б		Зенон-Тамбов
625019, Россия, Тюмень, ул. Республика, 205, корп. 2		Зенон-Тюмень
450022, Россия, Республика Башкортостан, Уфа, ул. Степана Злобина, 31/1а		Зенон-Уфа
680041, Россия, Хабаровск, ул. Лазо, 1		Зенон-Хабаровск
428000, Россия, Республика Чувашия, Чебоксары, ул. Чапаева, 30 А		Зенон-Чебоксары

АДРЕСНАЯ ИНФОРМАЦИЯ

НАЗВАНИЕ ФИРМЫ	ТЕЛЕФОНЫ	ФАКС	E-MAIL	ГОД ОБРАЗОВАНИЯ ФИРМЫ	ФОРМА СОБСТВЕННОСТИ	WEB-САЙТ
Зенон-Челябинск	(351) 774-5659, 774-3817, 774-8621	(351) 775-9234	chel@zenonline.ru			
Зенон-Ярославль	(4852) 26-08-08	(4852) 26-08-08	yar@zenonline.ru			
Зиграф	(495) 987-4205, 223-4832, 727-8199		mg@zigraf.net	2000	ООО	www.zigraf.net
Зико	(495) 984-7140	(495) 984-7146	info@siko-group.com	18.09.2008	ООО	www.siko-group.com
Знак*****	(383) 213-3022	(383) 262-0065	nsk@sublimart.ru		ООО	www.tehuspeha.ru
Золотой мост	(495) 648-5400		goldenbridge@mail.ru	21.11.2002	ООО	
Зуропласт	(499) 418-0086, (495) 788-7776	(499) 418-0086	moscow@zuroplast.ru	15.10.2003	ООО	www.zuroplast.ru
Ивановоискож	(4932) 33-04-41, 31-19-17	(4932) 33-08-57	office@ivanovoiskozh.ru	15.02.1967	ЗАО	www.ivanovoiskozh.ru
Ивановоискож - Пятигорск	(8793) 38-94-85		a.rzhevskiy@ivanovoiskozh.ru			
Игл Групп	(905) 207-4851		te@eaglegroup.org	06.11.2009	ООО	www.eaglegroup.org
Изопринт	(812) 327-6060		izoprint@izoprint.ru	1999	ООО	www.izoprint.ru
Изопринт Екатеринбург	(343) 251-9871		izoprint@mail.ru			
Изопринт Москва	(499) 627-7588			05.07.1996	ООО	www.izoprint.ru
Илим Группа	(812) 718-4108, 718-6050		office@ilimgroup.ru	1992	ОАО	www.ilimgroup.ru
ИНКВИН Группа Компаний	(495) 668-0643, 726-7535		info@inkwin.net	2010	ООО	www.inkwin.net
ИНКВИН Группа Компаний - Екатеринбург	(343) 384-5721		ekb@inkwin.net			
ИНКВИН Группа Компаний - Новосибирск	(383) 375-1369		nsk@inkwin.net			
ИНКВИН Группа Компаний - Ростов-на-Дону	(863) 203-6285		rnd@inkwin.net			
ИНК-Донор	(495) 540-4822, 728-4224		sales@ink-donor.ru		ООО	www.ink-donor.ru
ИНК-Донор СПб	(812) 748-2433		mail@copylit.ru			
Инполимэкс	(495) 334-2055, 332-0222	(495) 332-0222	info@inpolimex.ru	25.09.2000	ООО	www.inpolimex.ru
Интеллитек	(495) 657-9888		info@intellitech.ru	2003	ООО	www.intellitech.ru
Ирвин	(495) 925-8838		support@magnum3d.ru	1998	ООО	www.magnum3d.ru
Итерапласт	(375222) 22-66-88, 71-51-51, (375296) 44-40-25	(375222) 22-66-88	belarus@yuman.ru		ООО	
ИТЦ-Трейд	(383) 200-0053		roll@cf1.ru	1994	ООО	
Йоват	(495) 941-9092, 941-9093, 941-9094	(495) 941-9097	info@jowat.ru		ООО	www.jowat.ru
КЕМ Типография полного цикла	(495) 933-5900, 363-5612, 363-5613	(495) 933-5901	sekret@a-kem.ru	1988	ООО	www.a-kem.ru
Керн СНГ	(495) 725-5635, 787-2469		info@kerncis.ru	22.03.2004	ООО	www.kerncis.ru
Киевополиграфмаш	(38044) 468-5211, 468-5232, 468-1393	(38044) 468-4282	office@poligraphmash.com.ua	1938		www.poligraphmash.com.ua
Клад	(391) 274-6070, 265-3573, 229-6909	(391) 274-6070	agivanov@mail.ru	25.02.2005	ООО	www.24klad.ru
Класс-Инжиниринг	(812) 702-1896	(812) 702-1897	info@classeng.com	03.06.2003	ООО	www.classeng.com
Клишировка Юньчэн Новгород	(8162) 76-56-20	(8162) 76-56-21	novyuncheng@mail.ru		ООО	www.yunchengnovgorod.com
Кожемяка	(495) 222-0525		stamp@kjm.k.ru		ООО	www.kjm.k.ru
Колор Консалтинг	(499) 550-0015, (909) 653-8846, 653-8836		saleru@colorconsulting.com	22.03.2012	ООО	www.colorconsulting.com
КолорТек	(812) 441-2849, 441-2843, (800) 555-9703		office@colortek.ru	2005	ООО	www.colortek.ru
Колортек Москва	(495) 988-4368	(495) 988-4368			ООО	www.colortek.ru
Комлайн Рус	(495) 221-6776	(495) 221-6996	sales@comline.ru	10.2008	ООО	www.comline.ru
Компания Аспак	(495) 665-4728	(495) 665-4728	info@aspack.ru	09.03.2005	ООО	www.aspack.ru
Компания Джест	(495) 580-2990		call@gest.ru	01.04.2000	ООО	www.kcepokc.ru
Компания Джест СПб	(812) 643-4626, (911) 971-0148		spb1@gest.ru			
Компания Ромакс	(495) 922-6891, 587-5044		romaks25@mail.ru	22.10.2001	ООО	
Компания Таймер-М	(495) 334-2174, 334-2147	(495) 334-2147	company@theimer-m.ru	30.01.1997	ООО	www.theimer-m.ru
Комплексные решения	(812) 448-9230		info@kompre.ru	01.08.2010	ООО	www.kompre.ru
Комус-ПСБК	(495) 729-5464	(495) 729-5464	paper@komus.net	26.10.1996	ООО	www.bumaga-komus.ru
Комус-ПСБК Екатеринбург	(343) 351-0393	(343) 351-0393	sda1e@region.komus.net			www.komusekb.ru
Комус-ПСБК Казань	(843) 518-5454	(843) 518-5650	as57@region.komus.net			
Комус-ПСБК Нижний Новгород	(831) 467-8122	(831) 467-8122	vag@region.komus.net		ООО	
Комус-ПСБК Новосибирск	(383) 230-3181	(383) 230-3181	alex@komus-nov.nov.net			
Комус-ПСБК Санкт-Петербург	(812) 325-5121	(812) 325-5121	kw21@komus.spb.ru			
Коника Минолта	(495) 789-8804, 545-0911	(495) 545-0910	info@konicaminolta.ru	2000	ООО	www.konicaminolta.ru
Коника Минолта Бизнес Сольюшнз Раша Новосибирск	(961) 224-9808		evgeny.guzenko@konicaminolta.ru			
Коника Минолта Бизнес Сольюшнз Раша Ростов-на-Дону	(863) 207-8085		alexey.belobrov@konicaminolta.ru			
Коника Минолта Бизнес Сольюшнз Раша Самара	(927) 736-9654		andrey.fomin@konicaminolta.ru			
Коника Минолта Бизнес Сольюшнз Раша Сочи	(918) 403-7905		andrey.beleck@konicaminolta.ru			
Коника Минолта Бизнес Сольюшнз Раша СПб	(812) 612-2318		natalia.kravchenko@konicaminolta.ru			
КонСис ПТФ	(812) 325-3653, 334-0890	(812) 747-2055	info@consys.ru	1996	ООО	www.consys.ru
Контраст*	(38057) 754-4959, 719-3019		kontrast.offset@gmail.com		ЧП	www.kontrast.kharkov.ua
Копистар*	(8142) 79-80-41	(8142) 56-24-20	info@copystar.karelia.ru		ООО	www.copystar.karelia.ru
Копитан	(495) 777-4807	(495) 777-4807	sales@kopitan.ru	1995	ОАО	
Корвелл	(495) 988-4398		agency@corwell.ru		ООО	www.corwell.ru
Корпорация ЗНАК	(495) 995-3300	(495) 995-3301	panova@znak-corp.ru	23.07.2004	ООО	www.znak-corp.ru
Корпорация ЗНАК - Средняя Волга	(846) 240-1021		samara@sublimart.ru			
Корпорация ЗНАК СПб	(812) 702-1798		spb@sublimart.ru			
Краснокамская бумажная фабрика	(34273) 2-81-99	(34273) 2-81-00	kbf@goznak.ru			www.kbf.goznak.ru
Крафт Инжиниринг	(4922) 26-04-32, 26-08-49, 26-04-64	(4922) 26-04-32	meshkodel@mail.ru	14.07.2014	ООО	www.meshkodel.ru
КТА Санкт-Петербург	(812) 332-1233	(812) 332-0040	info@ktaspb.ru	22.09.1997	ООО	www.ktaspb.ru

АДРЕСНАЯ ИНФОРМАЦИЯ

АДРЕС	Ф.И.О. РУКОВОДИТЕЛЯ	НАЗВАНИЕ ФИРМЫ
454081, Россия, Челябинск, ул. Кудрявцева, 39а		Зенон-Челябинск
150030, Россия, Ярославль, просп. Фрунзе, 24А		Зенон-Ярославль
129626, Россия, Москва, ул. 1-я Мытищенская, 16, стр. 11	Бекк Валерий Андреевич	Зиграф
125252, Россия, Москва, ул. Зорге, 9а, стр. 2	Дурнев Юрий Юрьевич	Зико
630008, Россия, Новосибирск, ул. Красноармейская, 91а		Знак*****
117405, Россия, Москва, Варшавское шоссе, 170 Г	Соболенко Ирина Борисовна	Золотой мост
121351, Россия, Москва, ул. Молодогвардейская, 54, стр. 4, 5	Пименов Максим Александрович	Зуропласт
153020, Россия, Иваново, ул. Окуловой, 61	Лукьянченко Дмитрий Сергеевич	Ивановоискож
Россия, Ставропольский край, с. Винсады, ул. Асфальтная, 14		Ивановоискож - Пятигорск
194100, Россия, Санкт-Петербург, Лесной просп., 73, лит. Б, пом. 6Н	Ещенко Татьяна Валерьевна	Игл Груп
199397, Россия, Санкт-Петербург, ул. Кораблестроителей, 32, корп. 1, лит. А, пом. 39Н	Луговой Эдуард Филиппович	Изопринт
620089, Россия, Екатеринбург, ул. Фрунзе, 35А	Николаев Артем Викторович	Изопринт Екатеринбург
109518, Россия, Москва, 1-й Грайворонский пр-д, 2А	Луговой Эдуард Филиппович	Изопринт Москва
191025, Россия, Санкт-Петербург, ул. Марата, 17	Франц Йозеф Маркс	Илим Группа
109383, Россия, Москва, Проектируемый пр-д №5113, 6, стр. 1	Антонова Светлана Валерьевна	ИНКВИН Группа Компаний
620078, Россия, Екатеринбург, ул. Комсомольская, 71, лит. М		ИНКВИН Группа Компаний - Екатеринбург
630045, Россия, Новосибирск, ул. Фабричная, 17, стр. 14		ИНКВИН Группа Компаний - Новосибирск
344038, Россия, Ростов-на-Дону, Автомобильный пер., 25		ИНКВИН Группа Компаний - Ростов-на-Дону
123592, Россия, Москва, ул. Кулакова, 20, стр. 1А	Савченко Иннокентий Анатольевич	ИНК-Донор
191028, Россия, Санкт-Петербург, Литейный просп., 28, лит. А		ИНК-Донор СПб
117420, Россия, Москва, ул. Профсоюзная, 57	Рыбо Михаил Федорович	Инполимэкс
125284, Россия, Москва, Ленинградский просп., 37/9		Интелитек
115477, Россия, Москва, ул. Деловая, 18, стр. 1	Зиновьев Артем Михайлович	Ирвин
212003, Республика Беларусь, Могилев, ул. Челюскинцев, 105В		Итерапласт
630049, Россия, Новосибирск, Красный просп., 157/1, оф. 504, а/я 10	Гейкин Алексей Михайлович	ИТЦ-Трейд
143000, Россия, Московская обл., Одинцово, ул. Восточная, 10	Кечаев Николай Сергеевич	Йоват
129626, Россия, Москва, Графский пер., 9, стр. 2, под. 3	Макаров Валерий Александрович	КЕМ Типография полного цикла
115191, Россия, Москва, ул. Большая Тульская, 10, стр. 10	Самсонкин Леонид Александрович	Керн СНГ
04080, Украина, Киев, ул. Тульчинская, 6	Максименко Владимир Филиппович	Киевополиграфмаш
660093, Россия, Красноярск, ул. Академика Вавилова, 1, стр. 10, пом. 40	Иванов Александр Геннадьевич	Клад
194292, Россия, Санкт-Петербург, 3-й Верхний пер., 6/1, лит. А	Кузнецов Николай Владимирович	Класс-Инжиниринг
173018, Россия, Новгородская обл., Новгородский р-н, д. Григорово, Сырковское шоссе, 27 Б	Жень Цзянлин	Клишировка Юньчэн Новгород
107023, Россия, Москва, ул. Электрозаводская, 21	Потапов Сергей Анатольевич	Кожемяка
127018, Россия, Москва, ул. Складочная, 1, стр. 15	Храповицкая Виктория Сергеевна	Колор Консалтинг
195112, Россия, Санкт-Петербург, Новочеркасский просп., 1, лит. А	Климовицкая Татьяна Наумовна	КолорТек
Россия, Москва, ул. Кусковская, 20А, оф. 710		Колортек Москва
107076, Россия, Москва, ул. Потешная, 6	Щеголев Сергей Алексеевич	Комлайн Рус
115230, Россия, Москва, Электролитный пр-д, 3, стр. 2	Сибириков Алексей Валентинович	Компания Аспак
115230, Россия, Москва, Электролитный пр-д, 3, стр. 2	Хольнов Вадим Юрьевич	Компания Джест
Россия, Санкт-Петербург, ул. Швецова, 41, пом. 41-А, этаж 3		Компания Джест СПб
143000, Россия, Московская обл., Одинцово, Транспортный пр-д, 1	Сорокин Роман Леонидович	Компания Ромакс
117420, Россия, Москва, ул. Профсоюзная, 57	Вдовин Дмитрий Валерьевич	Компания Таймер-М
192019, Россия, Санкт-Петербург, наб. Обводного канала, 14, лит. Ж, оф. 428	Лилле Александр Анатольевич	Комплексные решения
107113, Россия, Москва, ул. Маленковская, 32, стр. 3	Коротков Андрей Борисович	Комус-ПСБК
620217, Россия, Екатеринбург, ул. Артинская, 12 Б		Комус-ПСБК Екатеринбург
Россия, Республика Татарстан, Казань, просп. Ибрагимова, 83А		Комус-ПСБК Казань
603140, Россия, Нижний Новгород, Мотальный пер., 8, оф. 215 С		Комус-ПСБК Нижний Новгород
630009, Россия, Новосибирск, ул. Никитина, 20		Комус-ПСБК Новосибирск
191015, Россия, Санкт-Петербург, ул. Таврическая, 17		Комус-ПСБК Санкт-Петербург
115230, Россия, Москва, Варшавское шоссе, 47, корп. 4	Дмитриев Николай Николаевич	Коника Минолта
Россия, Новосибирск		Коника Минолта Бизнес Сольюшнз Раша Новосибирск
343013, Россия, Ростов-на-Дону, ул. Мечникова, 112Г, оф. 605, БЦ СКС		Коника Минолта Бизнес Сольюшнз Раша Ростов-на-Дону
Россия, Самара		Коника Минолта Бизнес Сольюшнз Раша Самара
Россия, Краснодарский край, Сочи		Коника Минолта Бизнес Сольюшнз Раша Сочи
192012, Россия, Санкт-Петербург, просп. Обуховской Обороны, 120, лит. 3, оф. 305, БЦ Вант		Коника Минолта Бизнес Сольюшнз Раша СПб
198188, Россия, Санкт-Петербург, ул. Возрождения, 20, лит. А	Смирнов Сергей Петрович	КонСис ПТФ
61023, Украина, Харьков, ул. Пушкинская, 104Д	Дадашьян Сергей Рубенович	Контраст*
185005, Россия, Республика Карелия, Петрозаводск, наб. Гюллинга, 11	Михайлов Игорь Александрович	Копистар*
125130, Россия, Москва, 2-й Новоподмосковный пер., 4А	Кравченко Виталий Николаевич	Копитан
125009, Россия, Москва, ул. Тверская, 22А	Гукасова Каринэ Драстаматовна	Корвелл
127220, Россия, Москва, ул. Башиловская, 12	Харитонов Николай Юрьевич	Корпорация ЗНАК
Россия, Самара, ул. 6-я Просека, 127		Корпорация ЗНАК - Средняя Волга
Россия, Санкт-Петербург, Ленинский просп., 139, каб. 231		Корпорация ЗНАК СПб
617060, Россия, Пермский край, Краснокамск, ул. Школьная, 13	Биричевский Александр Николаевич	Краснокамская бумажная фабрика
600901, Россия, Владимир, мкр. Юрьеvec, Строительный пр-д, 40	Манучаров Вадим Станиславович	Крафт Инжиниринг
192019, Россия, Санкт-Петербург, ул. Фаянсовая, 22, пом. 2-Н, лит. Ж	Трапезников Владимир Львович	КТА Санкт-Петербург

АДРЕСНАЯ ИНФОРМАЦИЯ

НАЗВАНИЕ ФИРМЫ	ТЕЛЕФОНЫ	ФАКС	E-MAIL	ГОД ОБРАЗОВАНИЯ ФИРМЫ	ФОРМА СОБСТВЕННОСТИ	WEB-САЙТ
КТБ	(812) 703-1934, 703-1929	(812) 703-1934	e29480812a@yandex.ru	2006	ООО	
Кузбасский Скарабей	(3842) 46-41-11, 46-41-06, 46-41-18	(3842) 46-41-11	market93@rambler.ru	2002	ООО	www.scarabey42.ru
КурБат	(495) 225-5807	(495) 225-5807	info@kurbat-global.ru	12.11.2007	ООО	www.kurbat-global.ru
Лазерный Центр	(812) 332-0659, 326-7892	(812) 380-4361	info@newlaser.ru	11.02.2004	ООО	www.newlaser.ru
Лазерный центр - Москва	(916) 251-5389	(495) 672-7016	msk@newlaser.ru		ООО	www.msk.newlaser.ru
Лазерный центр - РТ	(843) 258-7264		rt@newlaser.ru		ООО	www.kazan.newlaser.ru
Лазерный центр НН	(952) 442-5577	(831) 430-4979	nn@newlaser.ru		ООО	
Лазерный центр Север	(8332) 37-11-55	(922) 947-8502	nord@newlaser.ru		ООО	
Лазерный центр Урала	(912) 618-2150	(343) 355-1315	ural@newlaser.ru		ООО	www.ural.newlaser.ru
Лазерпак	(495) 777-1317		info@laserpack.ru	06.06.1998	ООО	www.laserpack.ru
ЛазерЪ	(921) 862-1830		anilox@lasercleaning.ru	15.12.2010	ООО	www.lasercleaning.ru
Лайт Пак	(3412) 64-43-53, 79-79-77		lpc@bk.ru	02.11.2006	ООО	www.lpack.ru
ЛАССО-центр	(499) 640-8264	(499) 640-8264	info@lasso-centre.ru	28.01.1998	ООО	www.lasso-centre.ru
ЛБС (Лобачевский и Ко)	(495) 797-4253, (800) 700-4528	(495) 797-4253	sale@lobachevsky.ru		ООО	www.lobachevsky.ru
Легион	(495) 984-9041	(495) 984-9043	sales@legion.ru	1994	ООО	www.legion.ru
Легион Бизнес Систем	(812) 327-3129	(812) 327-2604	marketing@legion.ru	1994	ООО	www.legion.ru
ЛесБумМаш	(812) 325-3542	(812) 325-2226	office@lesbummash.spb.ru		ООО	www.lbm-spb.com
Лигум	(495) 721-4977, 721-4978	(495) 721-4977	info@walzen.ru	01.02.2005	ООО	www.ligum.ru
Линко	(495) 234-4759		linko@linko.ru	01.04.1992	ООО	
Лион Арт Сервис	(495) 737-0397	(495) 737-0398	info@frame.ru	1996	ООО	www.frame.ru
Лион Ростов-на-Дону	(863) 266-5406		lionrostov@frame.ru			
Лион Санкт-Петербург	(812) 456-5430, 646-7029		sp@frame.ru			
Логомаш	(495) 215-2100	(495) 215-2100	info@logomash.ru	26.07.2012	ООО	www.logomash.ru
ЛПМ Система	(812) 670-2071, 670-2072, 670-2073	(812) 670-2074	lpmsystem@yandex.ru	10.09.2002	ООО	www.lpmsystem.ru
ЛРТ	(495) 730-5118, 223-0389, (916) 698-1023	(495) 456-4778	ionova@lrt.ru	1993	ООО	www.lrt.ru
ЛЭНСИ	(812) 324-8485	(812) 324-8485	zakaz@lensi.ru	13.04.2000	ООО	www.lensi.ru
Магазин дизайнерских бумаг	(495) 723-6059	(499) 963-0007				www.fidelity-team.ru
Магнус	(4922) 53-31-04, 53-31-60, 32-66-86	(4922) 53-31-04	poligrafpak@mail.ru	30.04.1992	ООО	www.poligrafpak.ru
Максис Полиграфические материалы	(863) 242-1163, 270-7990, 242-1164	(863) 242-0738	poligraf@pmnet.ru		ООО	www.pmnet.ru
Максис Полиграфические материалы Волгоград	(8442) 41-30-12	(8442) 41-30-12	volga@pmnet.ru	2001	ООО	www.pmnet.ru
Максис Полиграфические материалы Краснодар	(861) 211-1241	(861) 211-1241	avdienko@pmnet.ru	2002	ООО	www.pmnet.ru
Максис Полиграфические материалы Крым	(978) 936-0500		krym@pmnet.ru	2014	ООО	www.pmnet.ru
МакЦентр	(495) 956-3211	(495) 956-3211	ofset@maccentre.ru	1992	ООО	www.mcofset.ru
МакЦентр - Краснодар	(988) 367-9903		krasnodar@maccentre.ru			
МакЦентр - Новосибирск	(383) 335-7422	(383) 335-7422	sib@maccentre.ru			
МакЦентр - Ростов-на-Дону	(863) 300-8193	(863) 300-8193	rostov@maccentre.ru			
МакЦентр - Санкт-Петербург	(812) 612-4078	(812) 612-4078	peterburg@maccentre.ru	05.09.2005		
МАМ ТД	(495) 799-9774		info@mampol.com	1992	ООО	www.mampol.com
Мастер Торг	(495) 517-8029, (910) 405-0684, (916) 632-1317	(495) 551-4254	pozaleks@yandex.ru	06.2009	ООО	www.mastertorg2009.ru
МастерКлей	(495) 638-0934	(495) 665-6492	info@masterkley.ru	02.11.2010	ООО	www.masterkley.ru
МастерКлей - Краснодар	(861) 211-9123, (901) 490-5123		rifat@masterkley.ru			
Мафикс	(495) 748-3157, 231-8646		trade@mafix.ru	09.2009	ООО	www.mafix.ru
МБМ	(499) 125-0551, 124-4931, 124-4947		mbmarket@mail.ru	10.04.2009	ЗАО	
Мебакс	(495) 788-7077, (499) 213-0091		info@mebax.ru	06.03.2013	ООО	www.mebax.ru
Мега Сервис Технолджи	(495) 647-1505		info@mega-servis.ru	10.01.2013	ООО	www.mega-servis.ru
Мегапластпак	(812) 995-0465		megaplastpak@mail.ru	25.07.2013	ООО	www.megaplastpak.ru
Металино	(843) 236-3734, 236-4299		metalino@mail.ru		ООО	www.metalino.ru
Мется Борд	(495) 792-3500		russia.sales@metsagroup.com		ООО	www.metsaboard.com
Минская печатная фабрика	(37517) 227-4678	(37517) 227-4678	info@mpf-goznak.by	01.1939	ПУП	www.mpf-goznak.by
Мистрал ТП ТПП	(359887) 96-99-22	(359554) 6-60-33				
Мистраль	(495) 739-3572, 739-3576	(495) 739-3573	stezhko@tkpm.ru	25.04.2002	ООО	www.tkpm.ru
Митос	(4012) 73-23-71	(4012) 57-01-41	mitos06@mail.ru		ООО	
МК Арнита	(4012) 59-50-25, 57-32-19		contact@arnita.com	25.10.1999	ООО	www.arnita.com
ММ Картон Раша	(495) 984-7399		nikolay.tolstov@mm-karton.com	03.04.2003	ООО	www.mm-karton.com
Моноритм	(495) 223-9260		org@monorhythm.ru	01.02.2003	ООО	www.monorhythm.ru
МонЭлит	(495) 640-2605, 741-9091, 938-8548	(495) 938-8548	sweetco@inbox.ru		ООО	www.monelit.ru
МПК КРЗ	(4912) 24-20-20, 24-20-40		reklama@krz.ru	15.06.1962	ЗАО	www.krz.ru
МТ Инвест	(495) 684-0085		info@mt-invest.ru	11.2005	ООО	www.mt-invest.ru
МЦБК	(83631) 6-26-56, 6-97-91	(83631) 4-99-65	sale@marbum.ru	09.09.1934	ОАО	www.marbum.ru
Мюллер Мартини РУ	(495) 730-5425	(495) 730-5049	info@ru.mullermartini.com	18.12.2013	ООО	www.muller-martini.ru
НекстПоуз	(495) 640-2175	(495) 640-2175	webinfo@nextpose.ru	2009	ООО	www.nextpose.ru
Нижкартон	(831) 270-3000, 270-3009		info@n-karton.ru		АО	www.n-karton.ru
Ника-ПВА	(4932) 23-26-56, 24-05-68	(4932) 24-05-68	pva-37@yandex.ru	19.11.2002	ООО	www.nika-pva.ru
Нисон	(495) 984-5050		info@nison.ru		ООО	www.nison.ru
Нисон-Черноземья	(4732) 68-94-33	(4732) 68-94-33	nison-chz@yandex.ru		ООО	
Нисон-Юг	(861) 299-0927	(861) 299-0927	nison-ug@mail.ru		ООО	

ПОСТАВЩИКИ ПОЛИГРАФИЧЕСКИХ МАТЕРИАЛОВ И ОБОРУДОВАНИЯ

АДРЕСНАЯ ИНФОРМАЦИЯ

АДРЕС	Ф.И.О. РУКОВОДИТЕЛЯ	НАЗВАНИЕ ФИРМЫ
195027, Россия, Санкт-Петербург, ул. Магнитогорская, 51, лит. Ж	Маргарянц Борис Иогансович	КТБ
650021, Россия, Кемерово, Западный пр-д, 4	Разуваев Дмитрий Александрович	Кузбасский Скарабей
143930, Россия, Московская обл., Балашиха, мкр. Салтыковка, ул. Черная дорога, влад. 24А, д/я 18	Курушев Виктор Иванович	КурБат
195176, Россия, Санкт-Петербург, Пискаревский просп., 25, оф. 316	Горный Сергей Георгиевич	Лазерный Центр
111141, Россия, Москва, ул. Электродная, 10, оф. 501		Лазерный центр - Москва
420107, Россия, Республика Татарстан, Казань, ул. Петербургская, 50, корп. 31, Технопарк Идея		Лазерный центр - РТ
Россия, Нижний Новгород, ул. Почаинская, 9		Лазерный центр НН
610002, Россия, Киров, ул. Ленина, 85, пом. 2		Лазерный центр Север
620027, Россия, Екатеринбург, ул. Луначарского, 31, оф. 120		Лазерный центр Урала
141190, Россия, Московская обл., Фрязино, Заводской пр-д, 3	Копылов Владимир Анатольевич	Лазерпак
199034, Россия, Санкт-Петербург, ул. Новоселов, 8	Ярчук Михаил Владимирович	ЛазерЪ
426011, Россия, Республика Удмуртия, Ижевск, ул. 10 лет Октября, 19 Б, оф. 2	Соболев Евгений Олегович	Лайт Пак
125499, Россия, Москва, Кронштадский бульв., 35 Б	Ратникова Лидия Петровна	ЛАССО-центр
129329, Россия, Москва, ул. Кольская, 7	Сопин Александр Иванович	ЛБС (Лобачевский и Ко)
127015, Россия, Москва, ул. Большая Новодмитровская, 14, стр. 2	Шарин Кирилл Александрович	Легион
192029, Россия, Санкт-Петербург, просп. Обуховской обороны, 76, лит. 7	Малошинский Александр Иванович	Легион Бизнес Систем
191119, Россия, Санкт-Петербург, ул. Тюшина, 4, оф. 3		ЛесБумМаш
115230, Россия, Москва, Варшавское шоссе, 42, оф. 7094, 7096	Ленжен-Калистратова Наталия Александровна	Лигум
115419, Россия, Москва, ул. Орджоникидзе, 11, стр. 40	Ливенцев Александр Степанович	Линко
123423, Россия, Москва, просп. Маршала Жукова, 27, стр. 1		Лион Арт Сервис
Россия, Ростов-на-Дону, ул. Нижегородская, 112/85		Лион Ростов-на-Дону
Россия, Санкт-Петербург, ул. Ивана Черных, 35		Лион Санкт-Петербург
107023, Россия, Москва, ул. Электровзводская, 20	Автономов Артем Николаевич	Логомаш
197374, Россия, Санкт-Петербург, ул. Оптиков, 22	Бойцова Ирина Владиславовна	ЛПМ Система
125438, Россия, Москва, Лихоборская наб., 6	Баклыков Андрей Александрович	ЛРТ
195009, Россия, Санкт-Петербург, ул. Михайлова, 11	Шевченко Юрий Иванович	ЛЭНСИ
Россия, Москва, Ленинградский просп., 47, стр. 1, оф. 128		Магазин дизайнерских бумаг
600009, Россия, Владимир, ул. Северная, 38А	Ишутин Алексей Иванович	Магнус
344033, Россия, Ростов-на-Дону, ул. Пржевальского, 29А	Калинина Ольга Александровна	Максис Полиграфические материалы
400002, Россия, Волгоград, ул. Новосибирская, 72	Иванова Елена Николаевна	Максис Полиграфические материалы Волгоград
350004, Россия, Краснодар, ул. Кропоткина, 109	Авдиенко Евгений Александрович	Максис Полиграфические материалы Краснодар
295047, Россия, Республика Крым, Симферополь, ул. Узловая, 12, оф. 36	Демуров Заурбек Борисович	Максис Полиграфические материалы Крым
115191, Россия, Москва, Холодильный пер., 3, стр. 1, оф. 3247		МакЦентр
350000, Россия, Краснодар, ул. Красных Партизан, 2/1 Б		МакЦентр - Краснодар
630007, Россия, Новосибирск, ул. Фабричная, 39		МакЦентр - Новосибирск
344041, Россия, Ростов-на-Дону, ул. Lentочная, 5А		МакЦентр - Ростов-на-Дону
191167, Россия, Санкт-Петербург, наб. Обводного канала, 23, оф. 329		МакЦентр - Санкт-Петербург
141080, Россия, Московская обл., Королев, ул. Дзержинского, 29	Карташов Геннадий Андреевич	МАМ ТД
109380, Россия, Москва, ул. Головачева, 17	Поздеев Александр Геннадьевич	Мастер Торг
127247, Россия, Москва, Дмитровское шоссе, 100, стр. 2	Харьков Михаил Иванович	МастерКлей
Россия, Краснодар, ул. Сормовская, 7		МастерКлей - Краснодар
115201, Россия, Москва, ул. Котляковская, 6, стр. 8, оф. 2, этаж 4	Цыбик Елена Владимировна	Мафикс
117218, Россия, Москва, ул. Кржижановского, 15, корп. 7, оф. 101	Данилов Евгений Александрович	МБМ
125373, Россия, Москва, Походный пр-д, 4, корп. 1, оф. 507	Овчинников Михаил Михайлович	Мebaкс
127490, Россия, Москва, ул. Декабристов, влад. 51	Бубнов Максим Вячеславович	Мега Сервис Технолodge
195217, Россия, Санкт-Петербург, Пискаревский просп., 25	Спирин Владимир Анатольевич	Мегапластпак
420015, Россия, Республика Татарстан, Казань, ул. Толстого, 39, д/я 192	Колодкин Серге Валерьевич	Металино
119049, Россия, Москва, 4-й Добрынинский пер., 8		Мется Борд
220030, Республика Беларусь, Минск, ул. Володарского, 3	Николайчик Олег Константинович	Минская печатная фабрика
Болгария		Мистрал ТП ТПП
109428, Россия, Москва, ул. Стахановская, 20, оф. 309	Стежко Дмитрий Сергеевич	Мистраль
236006, Россия, Калининград, ул. Дзержинского, 246 Б		Митос
236009, Россия, Калининград, ул. 4-я Большая Окружная, 35	Чирков Вячеслав Михайлович	МК Арнита
115114, Россия, Москва, Дербеневская наб., 7, стр. 16	Толстов Николай Александрович	ММ Картон Раша
115093, Россия, Москва, ул. Люсиновская, 39, стр. 5	Носов Вадим Александрович	Моноритм
105082, Россия, Москва, Переведеновский пер., 13, стр. 13, оф. 8	Мошкина Ольга Николаевна	МонЭлит
390017, Россия, Рязань, ул. Дружная, 18	Мееревич Константин Николаевич	МПК КРЗ
115419, Россия, Москва, 2-й Верхний Михайловский пр-д, 9, оф. 512	Таугер Михаил Моисеевич	МТ Инвест
425000, Россия, Республика Марий Эл, Волжск, ул. Карла Маркса, 10	Сташкевич Александр Михайлович	МЦБК
127055, Россия, Москва, Институтский пер., 2/1	Брук Пауль	Мюллер Мартини РУ
127015, Россия, Москва, ул. Большая Новодмитровская, 14, стр. 7	Сизов Николай Дмитриевич	НекстПоуз
603950, Россия, Нижний Новгород, просп. Героев, 37/13	Тимин Михаил Валерьевич	Нижкартон
153015, Россия, Иваново, ул. 13-я Березниковская, 1	Щебельский Владимир Анатольевич	Ника-ПВА
143405, Россия, Московская обл., Красногорский р-н, пос. Гольево, ул. Красная слободка, 47	Косарев Михаил Алексеевич	Нисон
394090, Россия, Воронеж, ул. Ростовская, 45Ж		Нисон-Черноземья
350001, Россия, Краснодар, ул. Чехова, 2		Нисон-ЮГ

АДРЕСНАЯ ИНФОРМАЦИЯ

НАЗВАНИЕ ФИРМЫ	ТЕЛЕФОНЫ	ФАКС	E-MAIL	ГОД ОБРАЗОВАНИЯ ФИРМЫ	ФОРМА СОБСТВЕННОСТИ	WEB-САЙТ
Нисса ПринтПак	(495) 956-7790	(495) 956-7790	info@nppack.ru	2011	ООО	www.nppack.ru
Новое решение	(499) 647-6047		sale@newsolv.ru	15.02.2005	ООО	www.newsolv.ru
Новое Решение*	(495) 984-0497		mmz.service@gmail.com	12.08.2015	ООО	www.newsol.ru
Новолялинский ЦБК	(34388) 2-25-00, 2-25-09, 2-14-50	(34388) 2-25-09	anya_vencel@mail.ru	1914	ООО	www.tdncbk.ru
НПО Систем	(495) 374-6007, 374-9107, 555-8548	(495) 374-6007	info@siusystem.ru	09.10.2008	ЗАО	www.3d-store.ru
НПО Систем - Кострома	(4942) 41-31-11		info@siusystem.ru			
НЭПКон	(8182) 27-68-79, (911) 657-1115		rbv@nepcon.net	1994	ООО	www.nepcon.net
Огард	(495) 644-0030		ogard@ogard.ru		ООО	www.ogardinfo.ru
ОГМА	(812) 240-0142		"info@psltd.org"	2010	ООО	www.psltd.org
ОМС-Принт	(495) 601-2808, 601-2902		info@oms-print.ru	20.04.2001	ООО	www.oms-print.ru
Опттекс	(49331) 5-51-07, 5-63-90	(49331) 5-51-07	opttex@inbox.ru	20.02.2004	ИП	www.opttex.ru
Опус Рус	(495) 730-7402		info@opusrus.ru	18.08.2000	ООО	www.opusrus.ru
Орбита	(495) 925-5124		orbита2012@gmail.com	05.01.2010	ООО	www.oorbita.ru
Оргстекло	(495) 916-8598, 725-3338, 725-0867	(495) 725-0867	info@orgsteklo.ru	22.05.1992	ЗАО	www.orgsteklo.ru
Оргстекло СПб	(812) 224-9542	(812) 528-4704	piler@orgsteklo.ru	1995	ЗАО	www.orgsteklo.com
Ориентал Про	(495) 545-5304	(495) 545-5304	info@oriental-pro.ru	1993	ООО	www.oriental-pro.ru
Орловский бумажный комбинат	(4862) 44-08-00	(4862) 44-08-00	orel-karton@mail.ru	05.07.2011	ООО	
Охта	(812) 448-1544	(812) 448-1544	info@okhta.spb.ru	01.05.1995	ООО	www.okhta.ru
Пакинг РУ	(499) 682-7191, (495) 335-1094, 335-1380		igor.glushakov@packingru.ru	14.09.2004	ООО	www.packingru.ru
Пакматика	(812) 920-0211, (963) 345-5577, (911) 955-5769	(812) 430-8335	info@pakmatika.ru	21.08.2014	ООО	www.pakmatika.ru
Паксистем	(4852) 58-58-50, 57-58-50, 58-58-52	(4852) 57-58-50	packsystem1991@gmail.com	02.08.1991	ОАО	www.packsystem.ru
Паксистем-Флексо	(4852) 73-72-73	(4852) 73-72-73	p-flexo@yandex.ru	02.08.1999	ООО	www.packsystem.ru
Пакстер-Трейд	(495) 223-4062	(495) 223-4062	oleg@packster-trade.ru	05.2011	ООО	www.packster.su
Палитра-С	(861) 255-1447	(861) 255-1447	palitra-s@yandex.ru		ООО	
Партнер****	(343) 204-9554, (922) 103-9651, (912) 284-6680	(343) 204-9554	vashpartner07@mail.ru	13.02.2008	ООО	www.vashpartner07.ru
Петробумага Листорезальное производство	(495) 283-0038		kuchina@petrobumaga-msk.ru			
Петробумага-Екатеринбург	(343) 379-2369	(343) 379-2369	office@ural.petrobumaga.ru		ООО	www.petrobumaga.ru
Петробумага-Казань	(843) 293-1620, 293-1622	(843) 293-1622	info@kazan.petrobumaga.ru			
Петробумага-Москва	(495) 777-2373, 777-2375	(495) 777-2373	info@petrobumaga-msk.ru	1991	ООО	www.petrobumaga.ru
Петробумага-Ростов-на-Дону	(863) 222-3691, 222-3692	(863) 222-3691	info@rostov.petrobumaga.ru			
Петробумага-Тверь	(4822) 76-56-03, 76-53-50	(4822) 76-53-50	office@tver.petrobumaga.ru	14.11.2002	ООО	www.petrobumaga.ru
Петробумага-Тула	(4872) 34-50-55, 70-11-93		info@tula.petrobumaga.ru			
Петромаш-Сервис	(812) 677-3812	(812) 677-3812	info@petromash.ru	2001	ООО	www.petromash.ru
Петропринт	(812) 430-9163	(812) 430-9163	mail@petroprint.ru	03.2011	ООО	www.petroprint.ru
Печатные системы	(383) 228-2807, 228-5444	(383) 226-9701	printing_systems@mail.ru	17.07.1996	ЗАО	
Печатные технологии	(3812) 37-09-69, 51-55-05, 37-20-33	(3812) 37-09-69		11.02.2003	ООО	www.print-omsk.ru
Печатный двор Великий Новгород	(8162) 50-22-24, 50-22-25, 50-22-33	(8162) 50-22-24	pan@vnovgorod.net	29.10.2004	ООО	www.vnovgorod.net
Печатный Мир**	(4862) 59-84-67, 55-78-70, 55-79-60	(4862) 55-78-70	printed-world@yandex.ru	15.12.2008	ООО	www.printedworld.ru
Питер-Принт СПб	(812) 716-1101		info@piter-print.ru	24.04.2012	ООО	www.piter-print.ru
ПК Партнер	(812) 655-0258, 655-0259	(812) 655-0259	pkpartner@inbox.ru	21.09.2010	ООО	www.pk-partner.ru
Пласт Кэм	(495) 682-9658, (909) 920-5976, (968) 813-8886	(495) 682-9658	secretar@plastchem.ru	15.03.1996	ООО	www.plastchem.ru
Пласт-Сервис	(495) 643-1153, (903) 726-0740, 726-0392		souzintr@mail.ru		ООО	www.plast-trade.ru
Плоттерс-шоп	(495) 785-5812, 785-5804		info@plottersshop.ru		ООО	www.plottersshop.ru
Поволжье Инкс	(831) 215-8138	(831) 215-8138	pov-inks@mail.ru	18.04.2005	ООО	www.pov-inks.ru
Полигаль Восток	(4964) 11-90-00, (800) 250-2200	(4964) 11-90-44	vostok@plazit-polygal.com	20.07.2006	ООО	www.polygalvostok.ru
Полигаль Восток - Санкт-Петербург	(812) 603-2020	(812) 603-2020	arturm@plazit-polygal.com			
Полиграф Комплект	(4012) 66-24-51, 37-36-33	(4012) 66-24-51	policompl@mail.ru	25.05.2005	ООО	
Полиграфические ресурсы	(495) 641-0060, 641-0061, 544-4878	(495) 641-0062	6410061@mail.ru	01.02.1992	ООО	www.polygr.ru
Полиграф-Клуб**	(812) 740-1329, 331-0011		reception@poli-mat.ru	20.10.2011	ООО	www.poligraph-club.ru
Полиграф-Клуб - Москва	(495) 221-8464	(495) 221-8464	moscow@poligraph-club.ru	2000	ООО	www.poligraph-club.ru
Полиграф-Клуб - Тула	(4872) 25-04-53	(4872) 25-04-53	tula@poligraph-club.ru			
Полиграфмаркет	(3452) 40-38-50, 22-96-66, 75-59-85		403850@poligrafmarket.ru	03.04.2000	ЗАО	www.poligrafmarket.ru
Полиграфмонтажсервис	(926) 919-2885		printmontage@list.ru	01.11.2000	ООО	
Полиграф-Сервис	(495) 775-7670, 761-4548	(495) 775-7670	poligraf-ser@mail.ru		ООО	www.poligraf-serv.ru
Полиграфспецнаб	(499) 188-2556, 182-3329, 188-5897	(499) 182-6410	tanya@iadd.ru	25.12.1997	ЗАО	www.iadd.ru
ПолиграфХим	(499) 965-8200		info@poligrafhim.ru	13.08.2012	ООО	www.poligrafhim.ru
Полимат	(495) 287-3377	(495) 287-3377	mail@polimat.ru	08.2000	ООО	www.polimat.ru
Полинол	(495) 943-8858		gleb.spartak@mail.ru	16.10.2012	ООО	
Поли-Тех	(4852) 33-95-07, 58-76-35	(4852) 58-76-35	info@poly-t.ru	2010	ООО	www.poly-t.ru
Политехника	(499) 992-0199, (495) 783-0168		info@polivalik.ru	1991	ООО	www.polivalik.ru
Полицелл	(4922) 35-50-01, 32-29-02, 47-52-84	(4922) 35-50-01	marketing@polycell.ru	17.10.1995	ЗАО	www.polycell.ru
Полори	(391) 292-1020, 294-3561	(391) 266-6711	polygreen-sib@yandex.ru	20.09.2008	ООО	www.polygreen.ru
Потомак СПб	(921) 308-6561		potomac.spb@mail.ru			
Потомак-Украина	(38050) 464-0680		potomac@uch.net			
Прас	(8182) 65-37-85	(8182) 65-37-85	ooprass92@mail.ru	1993	ООО	
Представительство Marabu	(495) 632-3994		m-ritz@marabu.com	27.12.2005	Предст-во	www.marabu-kraski.ru

АДРЕСНАЯ ИНФОРМАЦИЯ

АДРЕС	Ф.И.О. РУКОВОДИТЕЛЯ	НАЗВАНИЕ ФИРМЫ
123290, Россия, Москва, Мукомольный пр-д, 4А, стр. 2	Королев Сергей Александрович	Нисса ПринтПак
107023, Россия, Москва, ул. Электрозаводская, 21	Коптелин Олег Александрович	Новое решение
Россия, Москва	Залесковский Михаил Маркович	Новое Решение*
624400, Россия, Свердловская обл., Новая Ляля, ул. Ленина, 2	Лобанов Вячеслав Валерьевич	Новолялинский ЦБК
129110, Россия, Москва, просп. Мира, 54/1	Овсепян Ашхен Араевна	НПО Систем
Россия, Кострома, ул. Станкостроительная, 3		НПО Систем - Кострома
163002, Россия, Архангельск, ул. Урицкого, 1, оф. 312	Точилов Николай Александрович	НЭПКон
105082, Россия, Москва, ул. Фридриха Энгельса, 75, стр. 11, оф. 308	Емелин Дмитрий Вячеславович	Огард
197341, Россия, Санкт-Петербург, Фермское шоссе, 22, оф. 209	Мезенцев Сергей Владимирович	ОГМА
127349, Россия, Москва, Алтуфьевское шоссе, 92	Сейранян Валерий Григорьевич	ОМС-Принт
155808, Россия, Ивановская обл., Кинешма, ул. Парковая, 4	Герасимов Роман Геннадьевич	Опттекс
127015, Россия, Москва, ул. Большая Новодмитровская, 14, стр. 2	Мороз Марина Николаевна	Опус Рус
Россия, Москва, Волоколамское шоссе, 116, стр. 4, оф. 104А	Городнова Татьяна Валериевна	Орбита
140054, Россия, Московская обл., Люберецкий р-н, Котельники, Новорязанское шоссе, 9	Тарасов Сергей Николаевич	Оргстекло
195112, Россия, Санкт-Петербург, Новочеркасский просп., 1		Оргстекло СПб
119333, Россия, Москва, ул. Дмитрия Ульянова, 4, корп. 2, стр. 2	Кириченко Марина Станиславовна	Ориентал Про
302011, Россия, Орел, Новосильское шоссе, 11, пом. 2	Перельгин Виктор Владимирович	Орловский бумажный комбинат
192007, Россия, Санкт-Петербург, Лиговский просп., 178, БЦ Союз	Кириллов Константин Иванович	Охта
117437, Россия, Москва, ул. Профсоюзная, 108	Глушаков Игорь Борисович	Пакинг РУ
197374, Россия, Санкт-Петербург, Приморский просп., 139, лит. А, пом. 17-Н	Мурачик Глеб Александрович	Пакматика
150042, Россия, Ярославль, Тутаевское шоссе, 2	Зиновьев Павел Викторович	Паксистем
150042, Россия, Ярославль, Тутаевское шоссе, 2	Зиновьев Алексей Павлович	Паксистем-Флексо
115404, Россия, Москва, ул. 1-я Стекольная, 7, корп. 13	Сычин Олег Викторович	Пакстер-Трейд
350000, Россия, Краснодар, ул. Чкалова, 93	Мартынов Александр Викторович	Палитра-С
624091, Россия, Свердловская обл., Вышняя Пышма, ул. Осипенко, 1, оф. 7	Рявкина Надежда Геннадьевна	Партнер****
Россия, Московская обл., Дзержинский, ул. Энергетиков, 20, стр. 1		Петробумага Листорезальное производство
620142, Россия, Екатеринбург, ул. Чапаева, 1а, этаж 3		Петробумага-Екатеринбург
420021, Россия, Республика Татарстан, Казань, ул. Г. Камала, 41		Петробумага-Казань
127018, Россия, Москва, ул. Сушевский вал, 3/5, этаж 3		Петробумага-Москва
Россия, Ростов-на-Дону, ул. Доватора, 142а/37, оф. 204		Петробумага-Ростов-на-Дону
Россия, Тверь, ул. 1-я Суворова, 1, оф. 403	Медведев Сергей Борисович	Петробумага-Тверь
Россия, Тула, ул. Луначарского, 1, оф. 401-а		Петробумага-Тула
197372, Россия, Санкт-Петербург, Богатырский просп., 22, корп. 1, лит. А, пом. 45Н	Алябин Михаил Юрьевич	Петромаш-Сервис
197374, Россия, Санкт-Петербург, ул. Мебельная, 3, лит. А	Визиров Станислав Валерьевич	Петропринт
630047, Россия, Новосибирск, ул. Катодная, 14	Павленко Михаил Юрьевич	Печатные системы
644042, Россия, Омск, просп. Маркса, 39, оф. 32	Стрелков Юрий Аркадьевич	Печатные технологии
173002, Россия, Великий Новгород, Воскресенский бульв., 4	Павлов Алексей Николаевич	Печатный двор Великий Новгород
302030, Россия, Орел, ул. Московская, 62, оф. 220	Алексеев Владимир Александрович	Печатный Мир**
197376, Россия, Санкт-Петербург, ул. Профессора Попова, 38	Дьяконов Александр Егорович	Питер-Принт СПб
195248, Россия, Санкт-Петербург, ул. Дегтярева, 4, лит. А	Абдуллаева Жанна Нурбаевна	ПК Партнер
129626, Россия, Москва, ул. Староалексеевская, 7, оф. 5	Нисанова Анна Владимировна	Пласт Кэм
121471, Россия, Москва, ул. Рябиновая, 21	Оганесянц Григорий Константинович	Пласт-Сервис
105082, Россия, Москва, Рубцовская наб., 2, корп. 5	Арешко Юлия Владимировна	Плоттерс-шоп
603035, Россия, Нижний Новгород, ул. Чаадаева, 10-22	Шевченко Владимир Михайлович	Полволье Инкс
142620, Россия, Московская обл., Орехово-Зуевский р-н, Куровское, ул. Советская, 105	Задака Аврахам	Полигаль Восток
194021, Россия, Санкт-Петербург, ул. Политехническая, 7		Полигаль Восток - Санкт-Петербург
236022, Россия, Калининград, ул. Карла Маркса, 18, оф. 306	Доценко Георгий Парфирович	Полиграф Комплект
127054, Россия, Москва, ул. Валовая, 28	Объедкова Елена Владимировна	Полиграфические ресурсы
192148, Россия, Санкт-Петербург, ул. Ольги Берггольц, 35, лит. А	Дороган Олег Иванович	Полиграф-Клуб
125424, Россия, Москва, Сходненский тупик, 20	Зеленов Алексей Валерьевич	Полиграф-Клуб - Москва
300000, Россия, Тула, ул. Фридриха Энгельса, 53		Полиграф-Клуб - Тула
625026, Россия, Тюмень, ул. Мельникайте, 106, оф. 106	Гасс Валерий Гербертович	Полиграфмаркет
111033, Россия, Москва, ул. Волочаевская, 40, стр. 4	Антипов Сергей Николаевич	Полиграфмонтажсервис
141241, Россия, Московская обл., Пушкино, мкр. Мамонтовка, ул. Рабочая, 1	Нишишков Александр Борисович	Полиграф-Сервис
129329, Россия, Москва, ул. Кольская, 8, стр. 13	Филатов Максим Геннадьевич	Полиграфспецнаб
107076, Россия, Москва, ул. Электрозаводская, 33, стр. 5	Степанов Андрей Владимирович	ПолиграфХим
107497, Россия, Москва, ул. Амурская, 5, стр. 2		Полимат
111141, Россия, Москва, 2-й пр-д Перова поля, 5	Брызгалов Глеб Владимирович	Полинор
150044, Россия, Ярославль, ул. Полушкина роща, 16, стр. 66А	Левин Илья Григорьевич	Поли-Тех
140070, Россия, Московская обл., Люберецы, ул. Гаршина, 9/1	Абрамов Дмитрий Михайлович	Политехника
600016, Россия, Владимир, ул. Большая Нижегородская, 77	Крюков Сергей Вадимович	Полицелл
660064, Россия, Красноярск, просп. имени газеты Красноярский рабочий, 184, оф. 1	Артошенко Дмитрий Сергеевич	Полори
Россия, Санкт-Петербург		Потомак СПб
Украина, Черкасы		Потомак-Украина
163002, Россия, Архангельск, Новгородский просп., 32, оф. 811	Бугаев Владимир Сергеевич	Прас
111020, Россия, Москва, ул. Боровая, 7, стр. 7	Соколова Ирина Юрьевна	Представительство Marabu

АДРЕСНАЯ ИНФОРМАЦИЯ

НАЗВАНИЕ ФИРМЫ	ТЕЛЕФОНЫ	ФАКС	E-MAIL	ГОД ОБРАЗОВАНИЯ ФИРМЫ	ФОРМА СОБСТВЕННОСТИ	WEB-САЙТ
ПризМикс	(495) 956-1115		vutek@prizmix.ru	07.2011	ООО	www.prizmix.ru
Принт Альянс	(4752) 53-22-56, 25-00-12		info@printalliance.ru	17.06.2002	ООО	www.printalliance.ru
Пролетарский Труд	(812) 622-0628, 622-0627	(812) 622-0627	6220627@mail.ru	04.08.2005	ООО	www.iskoj.spb.ru
Пролетарский Труд*	(812) 622-0627	(812) 622-0627			ООО	
ПромКлейСервис	(37517) 295-1032, 295-6597		promkleysevice@mail.ru	24.01.2004	ООО	www.promkley.ru
Прозксперт	(495) 921-0803, (812) 913-8631		info@proexpert.info	15.05.2007	ООО	www.proexpert.info
ПСВ-Холдинг	(4922) 37-02-23, (905) 610-8203, (919) 011-9700		dimapupin@mail.ru	04.10.1997	ООО	www.bumbel.ru
РамПак	(495) 772-2689	(495) 681-8160	info@rampack.ru		ООО	www.rampack.ru
РАСТР-технология	(495) 232-3702, 232-3177, 232-3176	(495) 333-2005	order@r-tech.ru	11.01.1993	ООО	www.r-tech.ru
РАСТР-Технология-Новосибирск	(383) 246-1255	(383) 246-1255	info@rt.x177.ru		ООО	www.r-tech.ru
РАСТР-Технология-Обнинск	(48439) 9-60-80, 2-30-61	(48439) 9-60-80	obninsk@r-tech.ru			www.r-tech.ru
РАСТР-технология-Самара	(846) 279-0261		samara@r-tech.ru			www.r-tech.ru
РАСТР-Технология-Снежинск	(35146) 5-55-71, 5-46-35, 5-52-66	(35146) 5-55-71	r-tech@snezhinsk.ru			www.r-tech.ru
РАСТР-Технология-СПб	(812) 560-0774	(812) 560-0774	rt-piter@r-tech.ru			www.r-tech.ru
РАСТР-технология-Тимашевск	(86130) 9-00-29	(86130) 9-00-29	rastrtech@mail.ru		ООО	www.r-tech.ru
Реалайн	(495) 543-9848, 918-0820, 362-8211	(495) 918-0820	sales@realine.ru	27.11.1994	ЗАО	www.realine.ru
Реалайн Санкт-Петербург	(812) 495-6797	(812) 495-6797		01.10.2000	ЗАО	www.realine.ru
Регент-Арт	(495) 789-8034, 956-7988	(495) 789-8034		02.04.2004	ООО	www.regent-art.ru
Регент-Арт (Санкт-Петербург)	(812) 622-0680			15.04.1998	ООО	www.regentart.ru
Реклаб	(495) 997-5956, 669-6849		info@reklab.ru		ООО	www.reklab.ru
Рекламная среда	(495) 721-6714		info@spmachine.ru	10.05.2010	ООО	www.spmachine.ru
Рекон-Д	(495) 993-9523, 993-7529		rekon-d@inbox.ru	12.12.1999	ООО	www.rekon-d.ru
Рекпол	(351) 734-9898		rekpol.rf@gmail.com	04.09.1992	ООО	пекпол.рф
Ризо Евразия	(499) 463-5161, (495) 221-0712, 221-0722	(499) 463-5161	moscow@riso.ru	1992	ООО	www.riso.ru
Ризо Евразия - Санкт-Петербург	(812) 740-1418		st.petersburg@riso.ru			
Ризо Евразия - Сибирь	(383) 210-1648	(383) 210-1150	novosibirsk@riso.ru			
Ризо Евразия - Украина	(38044) 379-1744		info@riso.ua			www.riso.ua
Ризо Евразия Казахстан	(727) 272-5165		almaty@riso.kz		ТОО	www.riso.kz
Ризо Евразия -Урал	(343) 350-8151	(343) 350-9761	riso@riso.ural.ru			
Робатех Рус	(812) 449-5678, (804) 333-4568		gt@robatech.ru	21.10.2004	ООО	www.robatech.ru
Робатех Рус - Новосибирск	(913) 200-1095		dleg.shcherbak@robatech.ru			
Рознично-оптово-сервисная Компания	(831) 277-1540, 280-8512	(831) 277-1540	info@ross-com.ru	13.05.2009	ООО	www.ross-com.ru
Ростапром	(499) 391-0778		rostoprom@rosta-ltd.com	30.05.2014	ООО	www.rosta-ltd.com
Ротофлекс	(495) 781-3456	(499) 124-7087	info@rotoflex.ru		ЗАО	www.rotoflex.ru
Р-Пластик	(495) 517-8036, (499) 391-7296		lika671@yandex.ru	08.11.2012	ООО	www.priplak.ru
Р-Принт**	(812) 315-2590, 315-2304, 710-6509	(812) 315-2304	info@rprint.ru	25.04.1991	ООО	www.rprint.ru
Русбумторг	(495) 933-1260, 933-1261, 933-1262	(495) 933-1260	secretar@rusburtorg.ru	27.04.1999	ОАО	www.rusburtorg.ru
Русбумторг Казань	(843) 516-8213, 516-8214, 542-5040		manager3@rusburtorg.ru			
Русбумторг Новосибирск	(383) 210-6240, 210-6250, 210-6286	(383) 210-6241	bulgakova@rusburtorg.ru			www.rusburtorg.ru
РуссКом-Кард	(495) 785-5811	(495) 785-5811	info@plasticcards.ru		ООО	www.plasticcards.ru
Самарская бумага	(846) 274-0441, 972-8265		kayukov35@mail.ru	01.02.2000	ООО	
САМФО	(846) 279-0737	(846) 979-7371	samfo@samaramail.ru	01.12.1994	ООО	www.samfo.ru
Сан СПб	(812) 336-2850	(812) 336-2850	sunspb@suncopy.ru	24.02.2002	ООО	www.suncopy.ru
Сантай	(3952) 70-92-72, 70-82-70		709272@mail.ru	03.02.2010	ООО	www.santai-val.ru
Светлогорский ЦКК	(3752342) 5-14-14, 5-39-39, 5-10-09	(3752342) 5-24-80	sckk@mail.gomel.by	30.06.1968	ОАО	www.sckk.by
Селенгинский ЦКК	(30138) 7-45-79, 7-42-02, 7-45-51	(30138) 7-37-91	marketing@sckkbur.ru	07.06.1973	ОАО	www.sckkbur.ru
СЭКСК	(812) 465-3723, (800) 333-7271	(800) 333-7271	info@polyupak.ru	20.04.2006	ООО	www.polyupak.ru
Сибирский успех	(383) 266-5298, 266-0839, 266-6107	(383) 210-6925	graphics@uspekh.ru	05.12.1994	ЗАО	www.uspekh.ru
Сибполиграфсервис-ТМ	(383) 315-2558, 314-5544	(343) 315-2558	spstm@mail.ru	10.11.2002	ЗАО	www.spstm.ru
Сидосе	(812) 325-4350, 271-5532, 710-2993	(812) 325-4350	sales@sidose.ru	17.05.1992	ООО	www.sidose.ru
СКБЗ Альбертин	(3751562) 3-23-44, 3-14-40	(3751562) 3-23-56	marketing@albertin.by	1927	ОАО	www.albertin.by
Скринпром	(499) 403-3609	(499) 403-3609	info@screenprom.ru		ООО	
Смерфит Каппа Санкт-Петербург	(812) 329-7600, (495) 774-7202	(812) 329-7629	sales@smurfitkappa.ru	1997	ЗАО	www.smurfitkappa.com
СМТ-Инвест	(812) 325-1099		yanina.ovsyankova@gmail.com			
Солдатенков М.Н.	(903) 534-6081, (925) 856-2475		super.mns@yandex.ru	08.04.2008	ИП	www.info-prom.ru
Солид ПС	(495) 967-9615, (909) 153-4892, 153-4536	(495) 967-9615	info@ps-machine.ru		ООО	www.ps-machine.ru
Солид ПС*	(495) 363-6026, 363-6027, 661-6027	(495) 661-6027	solidps@mail.ru	25.04.1998	ООО	www.solidps.ru
Соликамскбумпром	(34253) 4-81-08, 6-44-31, 6-48-60	(34253) 4-77-07	pochta@solbum.ru	01.07.1992	ОАО	www.solbum.ru
Солнечный Ветер*	(423) 260-1616, 294-1008	(423) 260-1616	4@499-575.ru	08.08.2013	ИП	www.499-575.ru
Соцветие	(914) 606-7078, 591-8719, (4162) 59-22-08		socvetie2010@mail.ru	12.04.2010	ООО	www.socvetie-cn.ru
Спутник	(887922) 7-12-51, (928) 343-3298		spytник_b@list.ru	06.06.1988	ООО	www.sputnik-lit.ru
Старлесс	(812) 447-8353, 447-6680, 447-8240	(812) 447-8240	info@starless.ru	1993	ООО	www.starless.ru
Строй-К	(843) 518-5757, 518-6061, 518-5758	(843) 518-5757	stroj-k@list.ru	10.11.1993	ООО	
Строй-К Чебоксары	(8352) 63-84-75	(8352) 63-84-75	nikiforov-vbk@mail.ru			
СувенирЦентр	(3452) 56-51-86, 53-02-13, 56-51-86		901553@901553.ru	21.07.2013	ООО	
Таконик	(812) 943-8259, 393-0134		taconic@yandex.ru	24.09.2009	ООО	

АДРЕСНАЯ ИНФОРМАЦИЯ

АДРЕС	Ф.И.О. РУКОВОДИТЕЛЯ	НАЗВАНИЕ ФИРМЫ
123290, Россия, Москва, Мукомольный пр-д, 4а/2	Сафронов Алексей Владимирович	ПризМикс
392000, Россия, Тамбов, Моршанское шоссе, 14	Зимина Анастасия Викторовна	Принт Альянс
197110, Россия, Санкт-Петербург, ул. Цветочная, 25	Васильева Татьяна Владимировна	Пролетарский Труд
197110, Россия, Санкт-Петербург, Петровский пр., 26	Васильева Татьяна Владимировна	Пролетарский Труд*
220026, Республика Беларусь, Минск, ул. Жилуновича, 2-35	Терещенков Сергей Викторович	ПромКлейСервис
Россия, Москва, ул. Большая Почтовая, 18/20	Остапчук Станислав Владимирович, Базунов Петр Валерьевич	Прозексперт
600022, Россия, Владимир, ул. Николая Островского, 62а	Пупина Светлана Валерьевна	ПСВ-Холдинг
129090, Россия, Москва, ул. Гиляровского, 10, стр. 3	Иртуганов Рамиль Булатович	РамПак
117485, Россия, Москва, ул. Профсоюзная, 84/32, под. 6	Кульбацкий Евгений Борисович	РАСТР-технология
630003, Россия, Новосибирск, ул. Сухарная, 35, корп. 16	Кульбацкий Евгений Борисович	РАСТР-Технология-Новосибирск
249037, Россия, Калужская обл., Обнинск, Киевское шоссе, 82	Кульбацкий Евгений Борисович	РАСТР-Технология-Обнинск
443022, Россия, Самара, Совхозный пр-д, 6, оф. 218		РАСТР-технология-Самара
456770, Россия, Челябинская обл, Снежинск, ул. Транспортная, 66, а/я 253	Кульбацкий Евгений Борисович	РАСТР-Технология-Снежинск
192148, Россия, Санкт-Петербург, ул. Крупской, 55, корп. 2, лит. Б		РАСТР-Технология-СПб
352708, Россия, Краснодарский край, Тимашевск, ул. Выборная, 68	Минеев Александр Александрович	РАСТР-технология-Тимашевск
111116, Россия, Москва, ул. Красноказарменная, 17А	Куранов Юрий Владимирович	Реалайн
196105, Россия, Санкт-Петербург, ул. Заставская, 14А	Лебедева Светлана	Реалайн Санкт-Петербург
109052, Россия, Москва, ул. Смирновская, 19, стр. 11	Высоткина Анастасия Анатольевна	Регент-Арт
196084, Россия, Санкт-Петербург, Московский просп., 79, лит. А		Регент-Арт (Санкт-Петербург)
129343, Россия, Москва, ул. Уржумская, 4, стр. 6, этаж 3	Лунин Алексей Геннадьевич	Реклаб
109316, Россия, Москва, Остаповский пр-д, 10, стр. 1	Рыбников Дмитрий Михайлович	Рекламная среда
141840, Россия, Московская обл., Дмитровский р-н, Яхрома, ул. Починковская, 6	Григорьев Николай Евгеньевич	Рекон-Д
454080, Россия, Челябинск, ул. Лесопарковая, 7, корп. 3, оф. 301	Викторов Евгений Витальевич	Рекпол
105203, Россия, Москва, ул. 12-я Парковая, 5, оф. 206	Мусатов Сергей Владимирович	Ризо Евразия
192102, Россия, Санкт-Петербург, ул. Фучика, 4, лит. К, оф. 608		Ризо Евразия - Санкт-Петербург
630102, Россия, Новосибирск, ул. Нижегородская, 6, оф. 124, под. 27		Ризо Евразия - Сибирь
04074, Украина, Киев, ул. Шахтерская, 4А, оф. 306		Ризо Евразия - Украина
050000, Казахстан, Алматы, просп. Сейфуллина, 531, оф. 707/1		Ризо Евразия Казахстан
620075, Россия, Екатеринбург, ул. Бажова, 79, оф. 116А	Сурьяков А.Р.	Ризо Евразия -Урал
197374, Россия, Санкт-Петербург, ул. Оптиков, 4, корп. 2, лит. А, БЦ Лахта	Вранцева Елена Станиславовна	Робатех Рус
630007, Россия, Новосибирск, ул. Коммунистическая, 27/29		Робатех Рус - Новосибирск
603061, Россия, Нижний Новгород, ул. Подводников, 4, корп. 1, пом. 1	Хазов Александр Александрович	Рознично-оптово-сервисная Компания
127106, Россия, Москва, Гостиничный пр-д, 4 Б, оф. 404	Нефедова Ирина Николаевна	Ростапром
117036, Россия, Москва, ул. Профсоюзная, 3, оф. 804	Люшняков Андрей Владимирович	Ротофлекс
117335, Россия, Москва, ул. Архитектора Власова, 57	Пушнина Ирина Владимировна	Р-Пластик
190000, Россия, Санкт-Петербург, пер. Гривцова, 6, лит. Б		Р-Принт**
119334, Россия, Москва, 5-й Донской пр-д, 15, стр. 2, оф. 414	Петров Алексей Викторович	Русбумторг
420006, Россия, Республика Татарстан, Казань, ул. Левченко, 9а		Русбумторг Казань
630049, Россия, Новосибирск, Красный просп., 220/1		Русбумторг Новосибирск
105082, Россия, Москва, Рубцовская наб., 2, корп. 5		РуссКом-Кард
443044, Россия, Самара, Аэропортовское шоссе, б/н, лит. А	Каюков Николай Валентинович	Самарская бумага
443070, Россия, Самара, ул. Партизанская, 31 А, этаж 2	Грановский Борис Матусович	САМФО
197110, Россия, Санкт-Петербург, Малый просп. П.С., 36-38	Рахимов Ринат Рашидович	Сан СПб
664014, Россия, Иркутск, ул. Топова, 4	Коломеец Екатерина Валерьевна	Сантай
247434, Республика Беларусь, Гомельская обл., Светлогорск, ул. Заводская, 1	Крук Юрий Андреевич	Светлогорский ЦКК
671247, Россия, Республика Бурятия, Кабанский р-н, пос. Селенгинск	Деева Лилия	Селенгинский ЦКК
196603, Россия, Санкт-Петербург, Пушкин, ул. Гусарская, 4С	Нечай Роман Сергеевич	СЗКСК
630009, Россия, Новосибирск, ул. Добролюбова, 16, а/я 62	Сибирцев Анатолий Алексеевич	Сибирский успех
630048, Россия, Новосибирск, ул. Немировича-Данченко, 104	Пантиков Сергей Васильевич	Сибполиграфсервис-ТМ
197110, Россия, Санкт-Петербург, Песочная наб., 40, пом. 7 А	Юхалин Павел Владимирович	Сидосе
231793, Республика Беларусь, Гродненская обл., Слоним, ул. Фабричная, 1	Антоник Николай Владимирович	СКБЗ Альбертин
123007, Россия, Москва, ул. 4-я Магистральная, 5, стр. 5	Романюк Ольга Алексеевна	Скринпром
188640, Россия, Ленинградская обл., Всеволожск, ул. Гоголя, 7	Стром Патрик	Смерфит Каппа Санкт-Петербург
101119, Россия, Санкт-Петербург, Павлоградский пер., 10/6	Овсяникова Янина Валентиновна	СМТ-Инвест
119571, Россия, Москва, ул. 26-ти Бакинских Комиссаров, 3	Солдатенков Михаил Николаевич	Солдатенков М.Н.
107023, Россия, Москва, ул. Электрозаводская, 14, стр. 4	Еременский Александр Сергеевич	Солид ПС
107023, Россия, Москва, ул. Электрозаводская, 21	Михутов А.Ю.	Солид ПС*
618548, Россия, Пермский край, Соликамск, ул. Коммунистическая, 21	Баранов Виктор Иванович	Соликамскбумпром
690014, Россия, Приморский край, Владивосток, просп. Красного Знамени, 82 В, оф. 103	Тиньяев Алексей Сергеевич	Солнечный Ветер*
676500, Россия, Амурская обл., Благовещенск, ул. Красноармейская, 141, оф. 225	Шангуань Чжиюн	Соцветие
357430, Россия, Ставропольский край, Железнодорож, ул. Садовая, 25	Гринец Александр Николаевич	Спутник
193079, Россия, Санкт-Петербург, Октябрьская наб., 104, корп. 6	Гозман Яков Савельевич	Старлесс
420066, Россия, Республика Татарстан, Казань, ул. Солдатская, 8, оф. 417	Туфатулин Наиль Марсович	Строй-К
428019, Россия, Республика Чувашия, Чебоксары, просп. Ивана Яковлева, 13, оф. 634		Строй-К Чебоксары
625023, Россия, Тюмень, ул. Одесская, 9, оф. 614	Гуляева Анастасия Зуфаровна	СувенирЦентр
197341, Россия, Санкт-Петербург, просп. Испытателей, 13	Закарецкий Анатолий Васильевич	Таконик

АДРЕСНАЯ ИНФОРМАЦИЯ

НАЗВАНИЕ ФИРМЫ	ТЕЛЕФОНЫ	ФАКС	E-MAIL	ГОД ОБРАЗОВАНИЯ ФИРМЫ	ФОРМА СОБСТВЕННОСТИ	WEB-САЙТ
ТД Ивановоискож - Набережные Челны	(8552) 47-72-30, 47-72-35		nabchelny@ivanovoiskozh.ru			
Терем	(495) 956-0404	(495) 988-2918	sales@terem.ru		ООО	www.terem.ru
Термомарк	(495) 775-4557	(495) 775-4557	info@tmark.ru	11.03.2010	ООО	www.tmark.ru
Терра Принт Трейд	(495) 363-0078	(495) 363-0078	info@terraprint.ru	02.1997	ООО	www.terraprint.ru
Техника для упаковки и жарки	(499) 171-1365, (495) 741-8162, 741-8160	(499) 171-1365	foodmos@maksp.ru	01.02.1998	ООО	www.maksp.ru
Техно-Графика	(495) 225-5043, 772-0217	(495) 225-5043	info@t-g.ru	25.04.2000	ООО	www.t-g.ru
Техно-Графика Казань	(843) 249-4709, 522-8186		kazan@t-g.ru			
Техно-Графика Новосибирск	(383) 375-0071, 375-0073, 285-9971		nsk@t-g.ru	2012		
Техно-Графика Ростов-на-Дону	(863) 226-3818, 211-1661	(863) 226-3818	rostov@t-g.ru			
Техно-Графика Самара	(846) 225-4514, 979-8081	(846) 225-4514	samara@t-g.ru			
Техно-Графика Санкт-Петербург	(812) 955-1464, 648-1299		spb@t-g.ru			
Технолог	(861) 251-2398, 251-2397	(861) 251-2397	texnolog@texnolog.biz	07.07.2004	ООО	
Технология успеха	(3852) 60-48-69		barnaul@sublimart.ru		ООО	
Техномикс	(495) 663-9313		info@t-mix.ru		ООО	www.t-mix.ru
Техно-Трейд	(495) 981-2574		secretary@moscow.bronko.ru	03.02.2014	ООО	www.bronko.ru
Техноформ - оборудование и сервис	(495) 744-0086		info@technoform-moscow.ru	25.06.2000	ООО	www.technoform-moscow.ru
Типограф	(495) 103-4051, (915) 163-0118		info@tipograf.ru	12.04.2007	ООО	www.tipograf.ru
Типография Вольф (Москва)	(495) 402-2051		office@wolfworld.ru	19.05.1995	ООО	
Торговый Дом Инитио	(495) 649-8557, 649-8183		zakaz@pcut-plotter.ru	22.06.2006	ООО	режущий-плоттер.рф
Торговый Дом Оргстекло	(37517) 208-8577	(37517) 208-8588	info@orgsteklo.by		ИП	www.orgsteklo.by
Торговый Дом Петробумага	(812) 327-8281	(812) 327-0663	info@petrobumaga.ru	1991	ООО	www.petrobumaga.ru
ТПП Химзавод №5	(495) 734-9167		office@khimzavod5.ru	1994	ООО	www.khimzavod5.ru
Тротек	(495) 650-5866		troteclaser.ru@gmail.com	1997	ООО	www.troteclaser.com
Тул Лэнд	(495) 978-2972, 739-0330, (800) 707-1525		info@akvatl.ru	14.07.2003	ООО	www.akvatl.ru
Туплекс	(495) 363-9030		office@tuplex.ru	15.04.2004	ООО	www.tuplex.ru
Туплекс - Башкортостан	(347) 229-8558, 229-8557, (927) 940-0055	(347) 229-8558	ufa@tuplex.ru			
Туплекс - Казань	(843) 278-4528, 278-4529, 278-4536	(843) 278-4528	kazan@tuplex.ru			
Туплекс - Нижний Новгород	(831) 243-0501, 258-1249, (920) 035-0020	(831) 258-1249	nn@tuplex.ru			
Туплекс - Новосибирск	(383) 292-0703, 352-3242, 352-3531	(383) 352-3242	novosib@tuplex.ru	2005	ООО	www.tuplex.ru
Туплекс - Северо-Запад	(812) 412-6528, 412-5873, 412-0263	(812) 412-0263	spb@tuplex.ru			
Туплекс - Урал	(343) 245-0245, (922) 610-9911, (4822) 398-0763	(343) 378-9690	ural@tuplex.ru			
Туплекс - Юг	(863) 203-7700, 203-7723, (928) 778-6866	(863) 203-7723	rostov@tuplex.ru			
ТЦ Исток-Банкосервис	(911) 268-1683, 265-3411, 212-4683		pgf@istokbs.ru	19.09.1990	ООО	www.istok.biz
Тэлко	(812) 324-1617, 947-4182, (495) 774-7649	(812) 324-8797	natalia.breikina@telko.com	14.12.2000	ООО	www.telko.com
Ультраком	(495) 971-7570, 993-5804	(495) 993-5804	nizovtsev@ultraco.ru	21.12.2009	ООО	www.ultraco.ru
Упаковка-Холдинг	(4922) 47-48-13, 53-09-26		upakovka-holding@mail.ru	25.04.2008	ООО	www.upakovka-holding.ru
УФ-Снаб	(4942) 63-95-96, (905) 153-1290		uv-snab@mail.ru	08.02.2006	ООО	www.uvsnab.ru
Фабрика Спектр упаковки	(375212) 34-58-55, 33-56-68, 34-17-03	(375212) 34-58-55	sales@fsu.by	17.09.2012		www.fsu.by
Фаст-ХИ	(495) 730-5382, 540-5382		fast@smatrix.ru	1998	ООО	www.smatrix.ru
Фидэлити	(495) 221-4114, (499) 755-5854	(495) 221-4114	info@fidelity-team.ru	02.07.2007	ООО	www.fidelity-team.ru
Фирма Готти	(383) 362-0044		office@gotti.ru	30.11.1999	ООО	
Фирма ЛИР	(495) 363-6790, (800) 200-6790	(495) 958-4990	mail@ler.ru	1992	ЗАО	www.ler.ru
Флексикон	(495) 662-4650	(495) 662-4652	info@flexicon.ru	2006	ООО	www.flexicon.ru
ФлексоЛаб	(918) 010-6944		info@flexolab.ru	16.05.2012	ООО	www.flexolab.ru
Флексолак	(905) 283-5671		luaspb@yandex.ru	25.11.1995	ООО	
ФлексоПринт*	(863) 230-5090, 230-5080, 245-6720	(863) 230-5090	flexofp2@mail.ru	18.04.2002	ООО	www.flexogidfp.aanet.ru
Флексопром	(499) 790-4744, 488-6225		markirovka@mail.ru	21.05.2010	ООО	
Флексопром*	(499) 403-3609	(499) 403-3609	info@flexoprom.ru		ООО	
Ф-медиа	(495) 979-0596	(495) 979-0596	andrey@formatcity.ru	05.09.2007	ООО	
Форинтек	(495) 781-6146	(499) 740-2247	forintek@forintek.ru	16.04.1992	ЗАО	www.forintek-holding.ru
Формат	(4855) 25-41-49, 28-97-57	(4855) 25-41-48	office@formatltd.ru	1992	ООО	www.formatltd.ru
Формат (Ульяновск)	(937) 275-2116, 276-2265, (8422) 58-60-32	(8422) 58-60-31	format734@yandex.ru	28.04.2011	ООО	
Формос ТК	(495) 642-7304, (499) 127-3102	(495) 642-7304	formos@list.ru	20.11.2000	ООО	www.formos.ru
Форофис - Екатеринбург	(343) 384-5521, 368-2524					
Форофис - Казань	(843) 206-0126					
Форофис - Коломна	(496) 618-1929, (925) 097-5100					
Форофис - Нижний Новгород	(831) 429-0521					
Форофис - Ростов-на-Дону	(863) 303-2087					
Форофис - Рязань	(4912) 99-43-95, (961) 130-4395		grigorianc@etorg.ru			
ФорОфис - Санкт-Петербург	(812) 309-6736		spb@foroffice.ru			
Фотобанк Fotolia	(495) 565-3836, (888) 674-2299		russia@fotolia.com	2005		www.fotolia.com
Фотобанк Фотодженика	(499) 703-1845		info@photogenica.ru	2010	ООО	www.photogenica.ru
Фрактал	(3952) 70-87-92, 48-56-04, 24-82-88	(3952) 24-82-88	fractal.irk@gmail.com	10.02.1999	ООО	
ФТП Групп	(495) 788-9285		info@ftpgroup.ru			www.ftpgroup.ru
Хоперская упаковка	(84442) 3-24-03, 3-21-51, 3-24-93	(84442) 3-21-94	houpacks@yandex.ru	12.1972	ОАО	www.houpack.ru
ХОРС Полиграфия	(495) 926-8184, 775-8848, (499) 457-5375	(495) 926-8184	info@xors.ru		ООО	www.xors.ru

АДРЕСНАЯ ИНФОРМАЦИЯ

АДРЕС	Ф.И.О. РУКОВОДИТЕЛЯ	НАЗВАНИЕ ФИРМЫ
423810, Россия, Республика Татарстан, Набережные Челны, Хлебный пр-д, 4а32		ТД Ивановоискож - Набережные Челны
129226, Россия, Москва, ул. Докукина, 16, стр. 3		Терем
127322, Россия, Москва, Огородный пр-д, 20	Олейников Михаил Петрович	Термомарк
111123, Россия, Москва, Электродный пр-д, 6	Нестеренко Михаил Витальевич	Терра Принт Трейд
109052, Россия, Москва, ул. Газгольдерная, 12	Потапов Андрей Викторович	Техника для упаковки и жарки
115093, Россия, Москва, ул. Павловская, 21	Ерегин Егор Юрьевич	Техно-Графика
420133, Россия, Республика Татарстан, Казань, ул. Чистопольская, 85		Техно-Графика Казань
630008, Россия, Новосибирск, ул. Чехова, 111		Техно-Графика Новосибирск
344101, Россия, Ростов-на-Дону, ул. Профсоюзная, 45		Техно-Графика Ростов-на-Дону
443022, Россия, Самара, ул. Кабельная, 7А		Техно-Графика Самара
198188, Россия, Санкт-Петербург, ул. Васи Алексеева, 21		Техно-Графика Санкт-Петербург
350000, Россия, Краснодар, ул. Рашипилевская, 106А, оф. 46	Погорелова Татьяна Александровна	Технолог
Россия, Алтайский край, Барнаул, ул. Пионеров, 8а		Технология успеха
Россия, Московская обл., Подольск, ул. Вишневая, 11		Техномикс
143968, Россия, Московская обл., Реутов, ул. Некрасова, 33	Кострица Светлана Юрьевна	Техно-Трейд
115477, Россия, Москва, ул. Промышленная, 3	Погосов Микаэл Генриевич	Техноформ - оборудование и сервис
109316, Россия, Москва, Волгоградский просп., 45, оф. 512	Ширенов Дмитрий Борисович	Типограф
125475, Россия, Москва, ул. Петрозаводская, 28, корп. 4, пом. VI, ком. 2	Вольф Игорь Евгеньевич	Типография Вольф (Москва)
105484, Россия, Москва, ул. 16-я Парковая, 27	Носов Даниил Евгеньевич	Торговый Дом Инитю
220073, Республика Беларусь, Минск, ул. Харьковская, 3а, ком. 2		Торговый Дом Оргстекло
191015, Россия, Санкт-Петербург, ул. Очаковская, 6		Торговый Дом Петробумага
143441, Россия, Московская обл., Красногорский р-н, д. Путилково, Путилковское шоссе, 112а, стр. 8	Шлямин Алексей Владимирович	ТПП Химзавод №5
125009, Россия, Москва, ул. Тверская, 22А, стр. 2	Трошинкин Олег Юрьевич	Тротек
141400, Россия, Московская обл., Химки, ул. Ленинградская, 1	Дубровин Олег Викторович	Тул Лэнд
117105, Россия, Москва, Хлебозаводский пр-д, 7, стр. 9, оф. 303К	Домненко-Цвайда Татьяна Григорьевна	Тулплекс
450065, Россия, Республика Башкортостан, Уфа, ул. Дмитрия Донского, 1, оф. 303		Тулплекс - Башкортостан
420054, Россия, Республика Татарстан, Казань, ул. Кулагина, 9		Тулплекс - Казань
603058, Россия, Нижний Новгород, ул. Шекспира, 10 В		Тулплекс - Нижний Новгород
630024, Россия, Новосибирск, ул. Ватутина, 99	Климов Сергей Валентинович	Тулплекс - Новосибирск
192019, Россия, Санкт-Петербург, Глухоозерское шоссе, 4, оф. 1		Тулплекс - Северо-Запад
620034, Россия, Екатеринбург, ул. Кондратьева, 2а		Тулплекс - Урал
346800, Россия, Ростов-на-Дону, автодорога Ростов-на-Дону-Новошахтинск, 1 км, стр. 4/3, оф. 6		Тулплекс - Юг
660021, Россия, Красноярск, ул. Богграда, 108	Черемпеев Виктор Викторович	ТЦ Исток-Банкосервис
194044, Россия, Санкт-Петербург, Большой Сампсониевский просп., 32, лит. А, оф. 2В N217	Авотинс Юрис	Тэлко
141205, Россия, Московская обл., Пушкино, ул. Луговая, 3а	Шуткин Ян Леонидович	Ультраком
600026, Россия, Владимир, ул. Лакина, 1А	Легкий Константин Эдуардович	Упаковка-Холдинг
210004, Республика Беларусь, Витебск, ул. Рижская, 41	Федюнин Роман Игоревич	УФ-Снаб
107564, Россия, Москва, ул. Краснобогатырская, 42, стр. 1	Агеенко Валерий Георгиевич	Фабрика Спектр упаковки
129344, Россия, Москва, ул. Енисейская, 1, стр. 8, оф. 136	Вендило Сергей Григорьевич	Фаст-XXI
630005, Россия, Новосибирск, ул. Ипподромская, 45а	Мосина Татьяна Александровна	Фидэлити
117105, Россия, Москва, Варшавское шоссе, 33	Зорина Татьяна Николаевна	Фирма Готти
127473, Россия, Москва, ул. Краснопролетарская, 16, под. 3	Новогрудский Владислав Юрьевич	Фирма ЛИР
350020, Россия, Краснодар, ул. Рашипилевская, 152	Амлинский Владимир Маркович	Флексикон
606000, Россия, Нижегородская обл., Дзержинск, ул. Кирова, 11а	Ковальчук Наталья Николаевна	ФлексоЛаб
344038, Россия, Ростов-на-Дону, ул. Ленина, 44/5, оф. 22	Страхов Александр Леонидович	Флексолак
127238, Россия, Москва, 3-й Нижнелихоборский пр-д, 3	Романюк Надежда Викторовна	ФлексоПринт*
123007, Россия, Москва, ул. 4-я Магистральная, 5, стр. 5	Арсланов Али Константинович	Флексопром
109341, Россия, Москва, ул. Братиславская, 6	Бахарев Валентин Александрович	Флексопром*
123592, Россия, Москва, ул. Кулакова, 20, корп. 1Г	Седов Сергей Борисович	Ф-медиа
152900, Россия, Ярославская обл., Рыбинск, ул. Луговая, 7	Шелепень Александр Григорьевич	Форинтек
432045, Россия, Ульяновск, Московское шоссе, 17	Сергеев Сергей Евгеньевич	Формат
117105, Россия, Москва, Нагорный пр-д, 12Г	Самойлов Сергей Александрович	Формат (Ульяновск)
620078, Россия, Екатеринбург, ул. Мира, 34	Сушков Владимир Михайлович	Формос ТК
420066, Россия, Республика Татарстан, Казань, ул. Чистопольская, 64		Форофис - Екатеринбург
140406, Россия, Московская обл., Коломна, ул. Октябрьской революции, 385 Б		Форофис - Казань
603105, Россия, Нижний Новгород, ул. Республиканская, 14		Форофис - Коломна
344010, Россия, Ростов-на-Дону, ул. Лермонтовская, 102		Форофис - Нижний Новгород
390013, Россия, Рязань, Заводской пр-д, 1, ТК Рязанский		Форофис - Ростов-на-Дону
194044, Россия, Санкт-Петербург, Большой Сампсониевский просп., 32		Форофис - Рязань
105318, Россия, Москва, ул. Щербаковская, 3	Чельцов Олег	ФорОфис - Санкт-Петербург
664022, Россия, Иркутск, ул. Коммунистическая, 65А	Шипилов Надежда Викторовна	Фотобанк Fotoia
142784, Россия, Москва, пос. Московский, д. Румянцево, стр. 1, оф. 619А	Розинова Надежда Сергеевна	Фотобанк Фотодженика
403110, Россия, Волгоградская обл., Урюпинск, гора Восточная	Кузин Сергей Владимирович	Фрактал
125565, Россия, Москва, Ленинградское шоссе, 94, корп. 1	Янов Валерий Николаевич	ФТП Групп
	Остапец Наталья Николаевна	Хоперская упаковка
		ХОРС Полиграфия

PAP-FOR

RUSSIA

**XIV МЕЖДУНАРОДНАЯ ВЫСТАВКА И ДЕЛОВОЙ ФОРУМ
ЦЕЛЛЮЛОЗНО-БУМАЖНОЙ, ЛЕСНОЙ, ПЕРЕРАБАТЫВАЮЩЕЙ, УПАКОВОЧНОЙ
ПРОМЫШЛЕННОСТИ И ОТРАСЛИ САНИТАРНО-ГИГИЕНИЧЕСКИХ ВИДОВ БУМАГ**
**XIV INTERNATIONAL EXHIBITION AND BUSINESS FORUM
FOR PULP AND PAPER, FORESTRY, TISSUE, CONVERTING AND PACKAGING INDUSTRIES**

25-28 ОКТЯБРЯ 2016 25-28 OCTOBER
ЭКСПОФОРУМ, САНКТ-ПЕТЕРБУРГ EXPOFORUM, ST. PETERSBURG



**ВСЯ ОТРАСЛЬ
НА ОДНОЙ ПЛОЩАДКЕ!
THE WHOLE INDUSTRY
AT ONE SITE!**

Organizer
Organized by

 **Reed Exhibitions**
+7 (495) 937 68 61
papfor@reedexpo.ru

www.papfor.com



www.augustborg.ru

AUGUST BORG

ИНФОРМАЦИОННО-АНАЛИТИЧЕСКИЙ ЦЕНТР

*Ведущее издательство
справочной литературы о полиграфии
в России*

<p>СОВРЕМЕН УПАКОВ И ЭТИКЕТ</p>	<p>ВСЯ ПОЛИГРАФИЧЕСКАЯ МОСКВА</p>	<p>ПОСТАВЩИКИ ПОЛИГРАФИЧЕСКИХ МАТЕРИАЛОВ И ОБОРУДОВАНИЯ</p>	<p>2015 ВЫПУСК №1(36)</p>
<p>САЛОН ЦИФРОВОЙ ПЕЧАТИ + ШИРОКОФОРМАТНА</p> <p>2015</p> <p>выбирайте стабильность</p> <ul style="list-style-type: none"> • запуск нового производственного комплекса • лучшие цены на упаковку из картона <p>хорошие условия для и рекламных агентств</p> <p>WWW.ALLPOL.RU</p> <p>УПАКОВКА ИЗ КАРТОНА • РЕКЛАМНАЯ ПОЛИГРАФИЯ</p>	<p>ВСЯ ПОЛИГРАФИЧЕСКАЯ МОСКВА</p> <p>Производство из бумаги</p>  <p>WWW.ALLPOL.RU</p>	<p>ПРОИЗВОДСТВО ТКАНЕВЫХ ПЕРЕПЛЕТНЫХ МАТЕРИАЛОВ ЛЕДЕРИН</p> <p>ПЕРЕПЛЕТНЫЙ МАТЕРИАЛ НА ТКАНЕВОЙ ОСНОВЕ С ПОЛИМЕРНЫМ ПОКРЫТИЕМ ШИРОКАЯ ГАММА ЦВЕТОВ НА СЛАДЕ ИЗГОТОВЛЕНИЕ ЛЕДЕРИНА ПО ОБРАЗЦУ ЗАКАЗЧИКА</p> <p>КОЛЕНКОР</p> <p>ПЕРЕПЛЕТНЫЙ МАТЕРИАЛ НА ТКАНЕВОЙ ОСНОВЕ С КРАХМАЛЬНО-КАОЛИНОВЫМ ПОКРЫТИЕМ</p> <ul style="list-style-type: none"> • ВСЯ СПЕКТР МАТЕРИАЛОВ ДЛЯ ПЕРЕПЛЕТНОГО ПРОИЗВОДСТВА • ЗАПЧАСТИ ДЛЯ ВОЛНИТАЖНОГО ОБОРУДОВАНИЯ  <p>12 ЛЕТ</p> <p>Информационно-аналитический центр «АВГУСТ БОРГ»</p>	

Анкеты для бесплатного размещения информации о Вашей компании на www.print-poisk.ru

Тел.: (495) 787-0677, (963) 750-7780
iac@augustborg.ru